

Sprachenstudio Englisch

Übersetzen – Hören – Sprechen

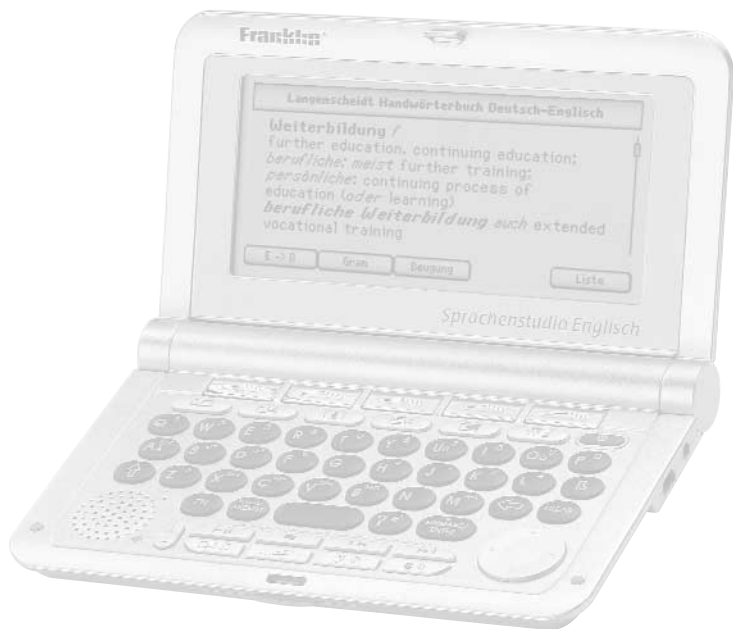

Bedienungsanleitung

Inhaltsverzeichnis

Einführung	2	Nutzung von <i>Mein Wörterbuch</i> . . .	41
Batterien einsetzen	4	Nutzung des Menüs	44
Kenntnisse über Ihr Gerät	5	Ansicht Ihrer Such-Historie . . .	44
Beschreibung der Tasten	7	Nutzung des Audio-Players . . .	45
Produktbehandlung	9	Aufnahme und Wiedergabe . . .	48
Rücksetzen des Gerätes	10	Spiele	49
Das Gerät starten	11	Verwenden der Uhr	53
Nutzung der Bibliothek	12	Nutzung des Taschenrechners . .	55
Ändern der Einstellungen	14	Nutzung des Telefonbuches . .	57
Buchauswahl	16	Nutzung des Konverters	60
Nachschlagen eines Wortes . . .	17	Installation des Franklin PC Desktops	62
Auffinden von Wendungen . . .	21	Anschluss Ihres Gerätes	63
Auffinden von Beispielen	23	Nutzung des Franklin PC Desktops	64
Markierung der Wörter	25	Nutzung des Franklin PC View™ Features . .	70
Nutzung von Kommentaren, Änderungen und Markierungen .	27	Spezifikationen	76
Ansicht von Beugungen	29	FCC-Hinweis (nur für USA) . . .	77
Ansicht von Zusatzinformationen	31	Gewährleistungsausschluss . . .	78
Nutzung der Travelers' Phrases	32	Beschränkte Garantie (EU und Schweiz)	78
Nutzung des Grammatikführers	35	Beschränkte Garantie (außerhalb der USA, EU und Schweiz) . . .	78
Nutzung der TOEFL®-Test Wortliste	37	Beschränkte Gewährleistung (nur für USA)	79
Nutzung von <i>Mein Wortschatz</i> . .	38		

Einführung

Herzlichen Glückwunsch zum Kauf Ihres LDE-1900, *Sprachenstudio Englisch!* Die Verpackung enthält:

- Ihr LDE-1900 Gerät
- Zwei AA Batterien
- Die PC Desktop Installations-CD-ROM von Franklin
- Ohrhörer
- USB Kabel

Ihr LDE-1900 ist in der Lage, eBooks, RSS eNews, Audiodateien und andere Dokumente zu speichern. Es hat einen eingebauten Organizer mit einer Uhr, einem Rechner, einem Konverter und einer Datenbank.

Um die PC-Desktop-Software von Franklin auf Ihrem PC zu installieren, muss Ihr Computer die folgenden Systemanforderungen erfüllen:

- IBM-kompatibler PC der Pentium-Klasse oder höher
- VGA Monitor mit 256 Farben
- Maus oder andere Zeigegeräte
- Windows® XP
- 20 MB freier Speicherplatz
- 32 MB RAM
- Verfügbarer USB-Anschluss
- CD-ROM Laufwerk

Einführung

Ihr LDE-1900 enthält die folgenden Nachschlagewerke:

- Langenscheidt Handwörterbuch Englisch-Deutsch
- Langenscheidt Handwörterbuch Deutsch-Englisch
- Oxford Advanced Learner's Dictionary
- Travelers' Phrases (Englisch-Deutsch)
- Travelers' Phrases (Deutsch-Englisch)
- Englische Grammatik
- Deutsche Grammatik
- TOEFL®-Test* Wortliste

Erweitern Sie Ihren Wortschatz, indem Sie Übersetzungen in den Englisch-Deutsch und Deutsch-Englisch Wörterbüchern nachschlagen, sowie Definitionen im englischen Wörterbuch nachschauen. Finden Sie Redewendungen für die Reise in den Travelers' Phrases. Schlagen Sie in der englischen und deutschen Grammatik nach, um Erläuterungen und Beispielsätze zu finden. Bauen Sie Ihren Wortschatz aus, indem Sie die TOEFL®-Test Wortliste studieren.

** TOEFL und der Test of English as a Foreign Language sind eingetragene Warenzeichen des "Educational Testing Service (ETS)". Dieses Produkt wurde nicht von ETS genehmigt.*

Für zusätzliche Hilfe zur Anwendung dieses Geräts, lesen Sie die englische oder deutsche Anleitung. Speichern Sie eine Liste des deutschen und englischen Wortschatzes den Sie lernen, studieren und behalten wollen. Fügen Sie eine Liste von Wörtern und Definitionen hinzu, die Sie nicht in den Wörterbüchern dieses Geräts gefunden haben.

Die meisten dieser Bücher umfassen eine Wortsuchfunktion, die Ihnen hilft, Wörter direkt beim Eintippen der ersten wenigen Buchstaben zu finden. Wenn Sie die Wörter nicht finden können, ist eine phonetische Rechtschreibkorrektur verfügbar, um Ihnen andere Möglichkeiten zu zeigen. Außerdem ist eine Wortsuchfunktion beigefügt, die Ihnen erlaubt, ein “?” anstelle von einzelnen Buchstaben und ein “*” anstelle von keinem, einem oder mehreren Buchstaben in einem Wort zu tippen, so dass Sie nach den Buchstaben suchen können, deren Sie sich sicher sind. Verben werden in allen Zeiten konjugiert, um das Lernen und Verständnis leichter zu machen.

Hören Sie die englischen Wörter und englischen und deutschen Redewendungen in hochwertiger Sprachqualität an, damit Sie durch

Übung die Worte korrekt aussprechen können. Verwenden Sie die Audio-, Aufnahme- und Wiedergabe-Funktion, um die Aussprache der Wörter zu üben. Hören Sie einem Wort oder einer Redewendung zu, nehmen Sie Ihre Aussprache auf, dann spielen Sie beide zurück, um sie zu vergleichen. Verwenden Sie außerdem den Audio-Player der zu Ihrem LDE-1900 gehört, um Hörbücher und Musik zu hören.

Kaufen Sie Titel und erweitern Sie Ihren Inhalt, indem Sie sie von der MMC/SD (MultiMediaCard/Secure Digital) laden. Diese praktischen Karten (separates Zubehör) können Sie einfach in das MMC-Kartenfach an der Seite Ihres LDE-1900 einstecken. Übertragen Sie Dateien direkt von Ihrem PC auf eine MMC/SD und Sie können mehr Bücher, Musik und andere Dokumente überallhin mitnehmen. Verwenden Sie die PC-Ansicht™ Funktion im Franklin PC-Desktop, um den Inhalt des LDE-1900 auf einem Personalcomputer anzusehen. Schließen Sie einfach Ihr Gerät an einen PC an und Sie können die Wörterbuch-Funktionen auf Ihrem PC-Bildschirm verwenden.

Batterien einsetzen

Ihr Gerät läuft mit zwei AA Batterien. Zum Einsetzen bzw. Auswechseln befolgen Sie diese einfachen Schritte:

1. **Schalten Sie Ihr Gerät ab und drehen Sie es um.**
2. **Öffnen Sie die Batterieabdeckung auf der Rückseite Ihres Gerätes in der Richtung des Pfeils.**
3. **Entfernen Sie nötigenfalls die alten Batterien.**
4. **Setzen Sie die Batterien entsprechend der +/- Markierung im Batteriefach ein.**

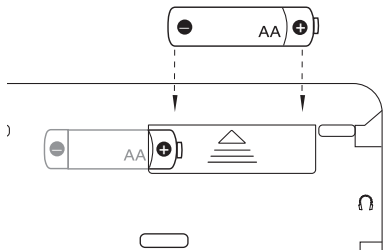

5. **Schließen Sie die Batterieabdeckung.**

Warnung! Wenn sich die Batterien völlig entleeren oder wenn Sie für das Auswechseln der Batterien mehr als ein paar Sekunden brauchen, werden Lautstärke, Kontrast, Datum und Zeiteinstellungen zurückgesetzt, und jede kürzlich eingegebene Information kann gelöscht werden. Sie sollten immer schriftliche Kopien Ihrer wichtigen Informationen aufbewahren.

Batterieentsorgung: Beseitigen Sie die Batterien nicht mit den normalen

Batterien einsetzen

Haushaltsabfällen. Folgen Sie bitte Ihren örtlichen Verordnungen, wenn Sie gebrauchte Batterien beseitigen.

Batterie-Warnhinweise

- Nicht wiederaufladbare Batterien sollten nicht aufgeladen werden. Laden Sie keine Batterien auf, die Ihrem Gerät beigelegt sind.
- Aufladbare Batterien sollten vom Gerät entfernt werden, bevor sie wieder aufgeladen werden.
- Aufladbare Batterien sollten nur unter Aufsicht von Erwachsenen wieder aufgeladen werden.
- Nur Batterien desselben oder gleichwertigen Typs sollten, wie empfohlen, verwendet werden.
- Die Anschlussklemmen sollten nicht kurzgeschlossen werden.
- Setzen Sie die Batterien nicht direkter Hitze aus oder versuchen Sie nicht die Batterien auseinander zu nehmen. Folgen Sie vor dem Gebrauch der Batterie den Anweisungen des Herstellers.
- Entfernen Sie immer eine schwache oder leere Batterie vom Gerät.
- Um Schäden durch die auslaufende Batterieflüssigkeit zu vermeiden, ersetzen Sie die Batterie oder Batterien einmal alle zwei Jahre unabhängig davon, wie oft das Gerät während dieser Zeit benutzt worden ist.
- Wenn eine Batterie ausläuft, kann das Gerät beschädigt werden. Reinigen Sie sofort das Batteriefach und vermeiden Sie den Kontakt mit Ihrer Haut.
- Halten Sie Batterien von kleinen Kindern fern. Beim Verschlucken von Batterien konsultieren Sie sofort einen Arzt.

Kenntnisse über Ihr Gerät

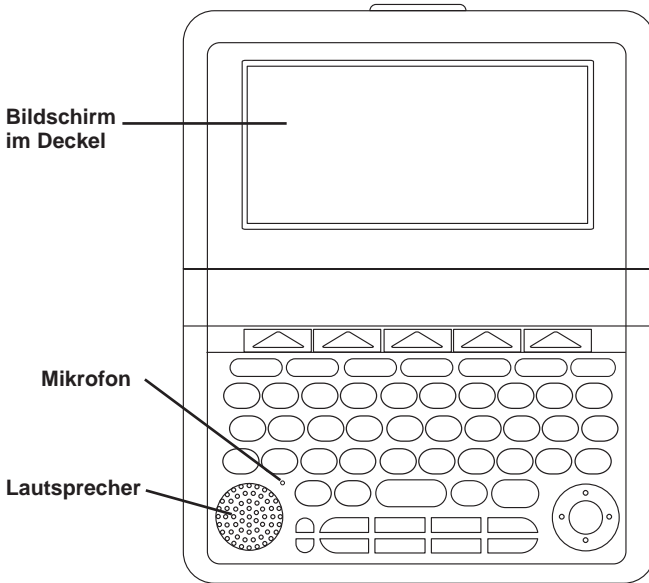

**Bildschirm
im Deckel**

Mikrofon

Lautsprecher

Bildschirm im Deckel: Der Bildschirm des LDE-1900 ist im Deckel enthalten, so können Sie den Bildschirm für die optimale Ansicht kippen.

Lautsprecher: Der Lautsprecher befindet sich in der Ecke unten links auf der Vorderseite Ihres Geräts. Decken Sie den Lautsprecher nicht ab, um die optimale Leistung bei der Sprachausgabe zu erzielen.

Mikrofon: Das Mikrofon befindet sich an der oberen rechten Ecke des Lautsprechers. Sprechen Sie bei der Aufnahme dort hinein.

Kenntnisse über Ihr Gerät

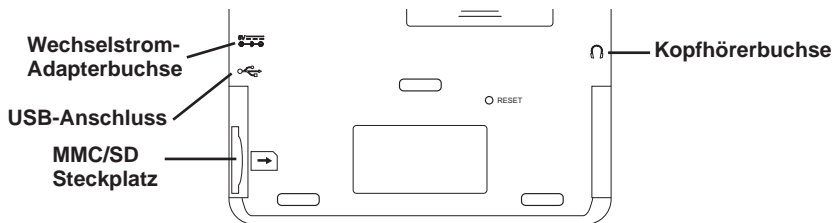

Wechselstrom-Adapterbuchse: Der Adapter-Eingang (Gleich-/Wechselstrom) erfordert eine geregelte 5-Volt-Ausgabe von mindestens 500 Milliampere.



Dieses Symbol deutet an, dass der innere Kern des Steckers eines Wechselstrom-Adapters positiv ist, und dass der Außenteil des Steckers negativ ist. Wenn das Symbol auf Ihrem Adapter (Gleich-/Wechselstrom) mit dem oben genannten Symbol nicht übereinstimmt, bestätigen Sie seine Kompatibilität an seinem Verkaufsort.

Kopfhörerbuchse: Die Kopfhörerbuchse ist für 3.5 mm Stereokopfhörer vorgesehen. **Vorsicht:** Monoakustische Kopfhörer funktionieren nicht mit diesem Gerät.

USB-Anschluss: Stecken Sie das Kabel in diesen Anschluss, um Ihr Gerät an Ihren PC anzuschließen.



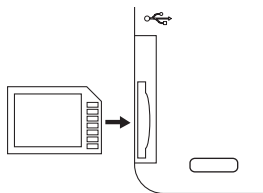



MMC/SD Steckplatz: Stecken Sie die MMC/SD-Speicherkarte hier mit den Kontakten zur Rückseite des Geräts ein. Drücken Sie sanft, bis sie einrastet. Um eine MMC/SD-Speicherkarte vom Steckplatz zu entfernen, drücken Sie mit Ihrem Daumen auf die MMC/SD-Speicherkarte. Sie hören einen Klick und die MMC/SD-Speicherkarte springt heraus.







Hinweis: Ein Platzhalter befindet sich im MMC/SD Steckplatz Ihres Geräts. Sie können nichts auf dieser Karte speichern.

Beschreibung der Tasten



Bildertasten

-  Geht zur Bibliothek.
-  Zeigt Ihre Such-Historie an.
-  Zeigt Informationen zur momentanen Bildschirmansicht.
-  Öffnet ein Menü, falls vorhanden.
-  Geht zum Spiele-Menü.
-  Geht zum Organizer.
-  Schaltet das Produkt an oder aus.

Funktionstasten

-  Wählt ein Objekt aus. Führt eine Kalkulation im Rechner aus. Markiert ein Wort im Text.
-  Löscht die Eingabe. Geht vom Text zum Hauptbildschirm eines Buches.
-  Geht zurück, löscht einen Buchstaben oder stellt die Textmarkierung ab.
-  Geht durch die Akzente für den zuletzt eingetippten Buchstaben, falls vorhanden.

Beschreibung der Tasten

-  Schaltet zur Eingabe von Großbuchstaben und Satzzeichen um.
-  Schaltet zur Eingabe von Zahlen, Satzzeichen und anderen Symbolen um.
-  Gibt in der Eingabezeile ? als Platzhalter für unbekannte Buchstaben eines Wortes ein.

Navigationsschaltfläche

-  Bewegt sich in die angezeigte Richtung. Drücken Sie im Text den linken (◀) oder rechten (▶) Teil der Schaltfläche, um den folgenden oder vorherigen Link, falls vorhanden, zu markieren. Falls kein Link vorhanden ist, wird eine Seite nach oben oder unten geblättert. Drücken Sie im Text den oberen (▲) oder unteren (▼) Teil der Schaltfläche, um den folgenden oder vorherigen Link, falls vorhanden, zu markieren. Wenn keine Links vorhanden sind, dann wird zeilenweise herauf oder herunter gescrollt.

Beschreibung der Tasten



Kombinationstasten*

 + Gibt in der Eingabezeile * als Platzhalter für keinen, einen oder mehrere Buchstaben in einem Wort ein.

 + Tippt ein Apostroph.

 + Passt die Schriftgröße an.

M

 +  +
Geht in einem Eingabefeld durch die verfügbaren Symbole einschließlich @ / _ ~ : ; , und #.

Audiotasten

 Öffnet den Audio-Player.

 Spielt eine Audio-Datei.

 Beendet eine Audio-Datei.

 Geht zur nächsten Datei. Festhalten der Taste spult die Datei vor.

 Geht zur vorherigen Datei. Festhalten der Taste spult die Datei zurück.

* Halten Sie die erste Taste gedrückt, während Sie die zweite drücken.

Beschreibung der Tasten

 Beginnt mit der Aufzeichnung.

 Spricht ein Wort oder eine Redewendung aus.

 Spielt aufgezeichnete Wörter ab.

 Erhöht (+) oder verringert (-) die Lautstärke.

Rechnertasten

A(1/x) Berechnet einen Kehrwert.

S(\sqrt{x}) Berechnet eine Quadratwurzel.

D(x²) Quadriert eine Zahl.

F(%) Berechnet einen Prozentsatz.

G(.) Fügt einen Dezimalpunkt ein.

H(+),J(-) Addiert, subtrahiert,
K(x),L(÷) multipliziert oder dividiert Zahlen.

Z(+/-) Ändert die Zahl auf dem Bildschirm zu einer negativen oder positiven Zahl.

X(M+) Addiert die Zahl zu der gespeicherten Zahl.

C(M-) Subtrahiert die Zahl von der gespeicherten Zahl.

V(MR) Ruft die gespeicherte Zahl ab.



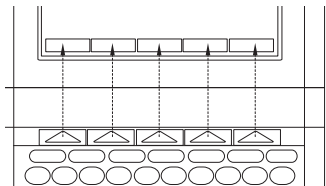

B(MC) Leert den Speicher.

Soft-Tasten

In diesem Gerät sind bis zu fünf Extrafunktionen vorhanden, je nachdem was Sie tun und was Sie lesen. Sie werden durch "Tabs" oder "Beschriftungen" auf der Unterseite des Bildschirms angezeigt. Da sie sich von Position zu Position ändern können, werden sie "soft" genannt. Um eine Soft-Taste zu verwenden, drücken Sie die unbeschriftete Taste oben auf der Tastatur, die der Soft-Taste entspricht, die Sie aktivieren wollen.



Zum Beispiel in der Bibliothek sind die folgenden Soft-Tasten vorhanden:

-  Öffnet die eBooks Liste.
-  Öffnet die eNews Liste.
-  Öffnet die Liste der verschiedenen Texte und HTML-Dateien.
-  Öffnet die Liste der Audiodateien.
-  Zeigt die Einstellungsliste an.

Lesen Sie bitte jeden einzelnen Abschnitt zur Information darüber, welche Soft-Tasten vorhanden sind.

Ihr LDE-1900 ist dafür konzipiert, leicht, kompakt und haltbar zu sein. Als elektronisches Gerät muss es jedoch auch sorgfältig behandelt werden. Unnötiger Druck oder Schlagen des Gerätes gegen andere Objekte kann Schaden verursachen. Um Schaden an Ihrem LDE-1900 zu vermeiden, bitten wir Sie:

- Den Deckel geschlossen zu halten, wenn Sie es nicht benutzen. Das wird den Bildschirm in jedem Fall davor schützen, zerkratzt oder beschädigt zu werden.
- Lassen Sie das Gerät nicht fallen und vermeiden Sie quetschen, biegen oder übermäßige Gewalteinwirkung.
- Setzen Sie Ihr LDE-1900 nicht Feuchtigkeit, hohen Temperaturen oder anderen nachteiligen Bedingungen aus. Vermeiden Sie, es an feuchten oder nassen Plätzen zu lagern. Das Gerät ist nicht wasserdicht.
- Reinigen Sie das Gerät mit einem weichen, trockenen Tuch. Verwenden Sie keine scharfen Chemikalien.

Rücksetzen des Gerätes

Wenn die Tastatur nicht reagiert oder wenn der Bildschirm unregelmäßig arbeitet, führen Sie einen System-Neustart durch indem Sie folgende Schritte befolgen.

1. Benutzen Sie eine Büroklammer, um den Resetknopf an Ihrem Gerät sanft zu drücken.

Wenn nichts geschieht, versuchen Sie den 2. Schritt.

Der Resetknopf ist in einem stecknadelkopfgroßen Loch auf der Rückseite des Geräts unter dem Batteriefach eingebaut.

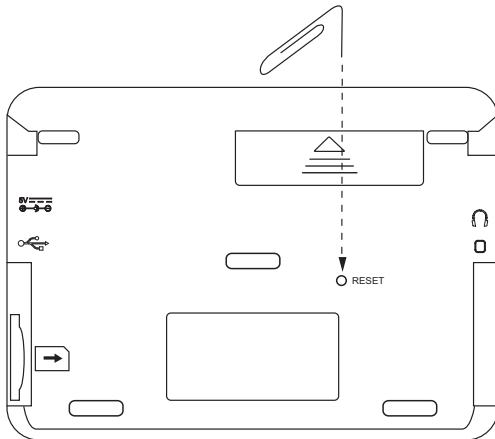

Warnung! Das Drücken des Resetknopfes mit mehr als sanftem Druck kann Ihr Produkt dauerhaft unbrauchbar machen. Außerdem setzt das Zurücksetzen des Produktes Lautstärke, Bildkontrast, Datum und Zeiteinstellungen zu ihren Voreinstellungen zurück und kann jede kürzlich eingegebene Information löschen.

2. Halten Sie CLEAR und drücken Sie den Resetknopf.

Warnung! Die Werkseinstellungen werden wiederhergestellt und alle gespeicherten Informationen und Einstellungen gelöscht.

Das Gerät starten

Wenn Sie Ihr Gerät das erste Mal einschalten, wird eine Kontrastleiste angezeigt. Der Kontrast zeigt an, wie dunkel oder hell der Bildschirm ist.



1. Drücken Sie ◀ oder ▶, um den Kontrast anzupassen.
2. Drücken Sie EINGABE nach der Ausführung.

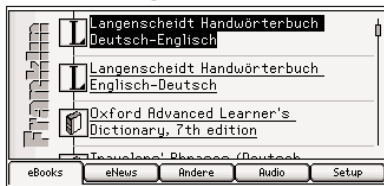

Die eBooks-Liste der Bibliothek wird angezeigt.

Wenn Sie die Schriftgröße ändern möchten, können Sie es jetzt tun. Halten Sie einfach FN gedrückt und drücken Sie M mehrfach, bis Sie die gewünschte Schriftgröße erreicht haben.

Das Gerät starten

Andere Sprache einstellen

Die Werkeinstellung des LDE-1900 ist Deutsch. Sie können die Benutzersprache ins Englische, Französische, Spanische, oder Italienische ändern.

1. Drücken Sie  Setup.
2. Drücken Sie EINGABE, um *Persönliche Voreinstellungen* auszuwählen.



3. Drücken Sie ▼, um den Pfeil ▶ zum Menüpunkt *Sprache* zu bewegen.
4. Drücken Sie ▶.



5. Drücken Sie ▲, um die gewünschte Sprache zu markieren und drücken Sie dann EINGABE.



6. Drücken Sie .

Die Bibliothek wird angezeigt.

✓ Über die Bildschirmdarstellungen

Einige Bildschirmdarstellungen und Soft-Tastenbeschriftungen in diesem Benutzerhandbuch können sich ein bisschen davon unterscheiden, was Sie auf dem Bildschirm sehen. Das bedeutet nicht, dass Ihr Gerät defekt ist.

Die Bibliothek ist Ihre Hauptansicht.

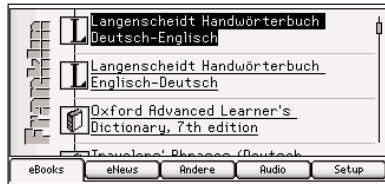

Das ist das Herzstück des LDE-1900 und der Startplatz, von dem Sie auf alle Wörterbücher und andere in Ihrem Gerät gespeicherten Bücher zugreifen. Drücken Sie , um jederzeit und von überall zu dieser Stelle zurückzukehren.

Die Bibliothek besteht aus fünf Fächern: *eBooks*, *eNews*, *Andere*, *Audio* und *Setup*. In den ersten vier Fächern werden die verschiedenen Arten von Dateien verwaltet, die Sie auf Ihrem Gerät speichern können und das Setup-Fach öffnet die Einstellungsliste. Um ein Fach auszuwählen, drücken Sie einfach die Soft-Taste, die sich auf das Fach bezieht, d. h. die leere Taste oben auf der Tastatur, die sich mit dem Namen des Faches gruppiert, das auf dem Bildschirm angezeigt wird.

Probieren Sie es jetzt aus, die fünf Soft-Tasten oben auf der Tastatur zu drücken, um zu sehen, was geschieht. Drücken Sie dann , um zur Bücherliste zurückzukehren.

Dienstprogramme

Drücken Sie  von überall innerhalb der Bibliothek, um das Dienstprogramme-Menü zu öffnen. Sie können von diesem Menü Ihr Gerät zu seinen Werkseinstellungen zurücksetzen oder eine MMC/SD-Speicherkarte formatieren.

Warnung! Das Zurücksetzen auf die Werkseinstellungen gibt dem Gerät seine anfänglichen Einstellungen zurück, wie es ursprünglich von Ihnen gekauft wurde und jede gespeicherte Information wird gelöscht. Die Formatierung einer MMC/SD-Speicherkarte ermöglicht Ihnen, eine MMC/SD ohne eine Verbindung zu Ihrem PC zu löschen.

1. Drücken Sie .

2. Drücken Sie .

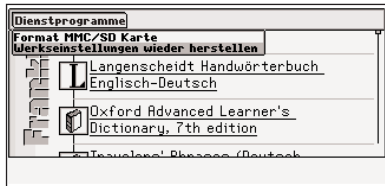



3. Drücken Sie **▲** oder **▼**, um das **Gewünschte zu markieren und drücken Sie dann EINGABE.**



Werkseinstellungen wieder herstellen setzt alle Einstellungen dahin zurück, wie sie beim ersten Einschalten Ihres Geräts waren.

Format MMC/SD Karte löscht alle Informationen auf der installierten MMC/SD.

Sie werden gebeten, die ausgewählte Aktion zu bestätigen.

4. Drücken Sie  um zu **bestätigen** oder  um **abzubrechen.**

✓ Hilfe ist immer in der Nähe

Als zusätzliche Hilfe, während Sie Ihr Gerät benutzen, ist auf jedem Bildschirm eine Hilfenachricht verfügbar, wenn Sie  drücken. Benutzen Sie die Navigationsschaltfläche, um die Nachricht zu lesen. Drücken Sie , um Hilfe zu verlassen. Diese Information können Sie auch unter *Anleitung* in der Bibliothek auswählen.

Ändern der Einstellungen

Drücken Sie in der Bibliothek , um die Einstellungsliste anzuzeigen. Sie können von der Einstellungsliste Ihre Benutzer-, Spiele-, Datums- und Zeiteinstellungen ändern und die Versions- und Identifizierungsinformation ansehen. Für Informationen bezüglich Ihrer Spieleinstellungen lesen Sie bitte "Spieleinstellungen" auf Seite 50. Für Informationen bezüglich Ihrer Datums- und Zeiteinstellungen lesen Sie bitte "Datums- und Zeiteinstellungen" auf Seite 54. Drücken Sie **▲** und **▼**, um das gewünschte Menü-Objekt zu markieren und drücken Sie dann **EINGABE** für Ihre Auswahl.

Benutzereinstellungen

1. Drücken Sie .

2. Drücken Sie .



3. Drücken Sie **▲** oder **▼**, um **Persönliche Voreinstellungen** zu markieren und drücken Sie dann **EINGABE**.

Ändern der Einstellungen

4. Drücken Sie **▲** oder **▼**, um den Pfeil  zu **Kontrast**, **Schriftgröße**, **Sprache**, **Wortlernfunktion**, **Abschaltefrist**, **Randausgleich** oder **Ränder zu bewegen**.

Kontrast regelt, wie dunkel oder hell der Bildschirm ist.

Schriftgröße regelt, wie groß oder klein der Text in diesem Gerät erscheint.

Sprache regelt die Sprache, die für den Hilfstext, das Menü und die Pop-Up-Mitteilungen verwendet wird.

Wortlernfunktion regelt, ob jedes Mal nach dem Einschalten Ihres Geräts ein Wort eingeblendet wird oder nicht.

Abschaltefrist regelt, wie lange Ihr Gerät eingeschaltet bleibt, falls Sie vergessen haben es abzuschalten.

Randausgleich regelt, ob der Text Ihres Buches justiert wird oder nicht.

Ränder regelt, ob die Bücher Ränder haben oder nicht.

5. Drücken Sie **▶**, um das **Optionsmenü zu öffnen**.

Hinweis: Es gibt kein Optionsmenü für den **Kontrast**; Passen Sie einfach **▶** und **◀** den

Ändern der Einstellungen

Bildschirmkontrast an, wenn der Zeiger dort erscheint.

6. Drücken Sie ▲ oder ▼, um Ihre Wahl zu markieren.

7. Drücken Sie ◀ oder EINGABE, um die Einstellung zu akzeptieren.

Drücken Sie ⇐, um das Menü ohne Einstellungsänderung zu verlassen.

8. Drücken Sie ⇐ oder EINGABE, um zur Einstellungsliste zurückzukehren.

✓ Lernen Sie ein Wort

Ihr LDE-1900 beinhaltet eine Wortlernfunktion, um Ihnen beim Erweitern Ihres englischen oder deutschen Wortschatzes zu helfen. Jedes Mal, wenn Sie Ihr Gerät einschalten, können Sie ein anderes Wort aus einem der Wörterbücher in Ihrem Gerät sehen.



Sie müssen dieses Wort lernen!

Ändern der Einstellungen

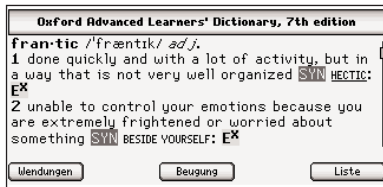

Öffnen Sie im Menü Benutzereinstellungen das *Wortlernfunktion* Optionsmenü. Drücken Sie ▲ oder ▼, um das gewünschte Buch zu markieren und drücken Sie dann **EINGABE**. Sie können entweder englische Wörter vom *Langenscheidt Handwörterbuch Englisch-Deutsch* oder vom *Oxford Advanced Learner's Dictionary* oder deutsche Wörter vom *Langenscheidt Handwörterbuch Deutsch-Englisch* lernen.

Information

Der Informationsbildschirm zeigt die Versions- und Identifizierungsinformation für Ihren LDE-1900 sowie Ihre Persönliche Identifikationsnummer (PID) an. Sie könnten um Ihre PID gebeten werden, wenn Sie Ihr Gerät registrieren oder Bücher und andere Inhalte von Franklin oder Mobipocket kaufen.

In Ihrem LDE-1900 Gerät können Sie unter einer Vielfalt von Nachschlagewerken auswählen. Sie können englische und deutsche Übersetzungen nachschlagen, indem Sie das *Langenscheidt Handwörterbuch Englisch-Deutsch* und Deutsch-Englisch, das *Oxford Advanced Learner's Dictionary* für englische Definitionen und die englischen und deutschen Travelers' Phrases für Alltags- und Reiseausdrücke benutzen. Sie können deutsche und englische Grammatikregeln und -themen erlernen. Sie können englische Wörter, die in der TOEFL®-Test Wortliste enthalten sind, studieren.

1. Drücken Sie .

Die eBooks-Liste wird angezeigt.



2. Drücken Sie ▲ oder ▼, um das *Langenscheidt Handwörterbuch Englisch-Deutsch* zu markieren und drücken Sie dann **EINGABE** für Ihre Auswahl.

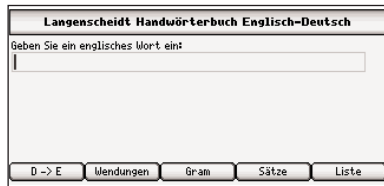

Hinweis: Das ist die Methode, um jedes Buch oder jede Datei in jedem der Fächer auszuwählen. D. h., Sie benutzen die Navigationsschaltfläche, um durch Ihre Dateienliste zu scrollen und drücken Sie **EINGABE**, um die markierte Datei zu öffnen.

Hinweis: eNews ist nur über den Franklin Mobipocket Reader verfügbar, der durch den PC-Desktop von Franklin bereitgestellt wird. Für weitere Informationen über die Nutzung Ihres Geräts auf Ihrem PC sehen Sie bitte "Nutzung des Franklin PC Desktop" auf der Seite 65.

Nachschlagen eines Wortes

Nachdem Sie das *Langenscheidt Handwörterbuch Englisch-Deutsch* ausgewählt haben, sehen Sie einen Wortsuchbildschirm. Geben Sie Wörter auf diesem Bildschirm für den sofortigen Zugriff auf alle Übersetzungen in diesem Buch ein.

Hinweis: Sie können durch Eingabe nach Wörtern in allen Wörterbüchern in Ihrem LDE-1900 suchen.

1. Beginnen Sie ein englisches Wort zum Beispiel *essential* einzugeben.

Sobald Sie die Buchstaben eingeben, erscheint das erste Wort im Buch, das mit den eingegebenen Buchstaben übereinstimmt, am Anfang der Wortliste. Sie müssen nicht das vollständige Wort eingeben, um das gewünschte zu finden.

Nehmen Sie in diesem Beispiel zur Kenntnis, dass “essential” auf dem Bildschirm erscheint, nachdem Sie “esse” eingegeben haben.

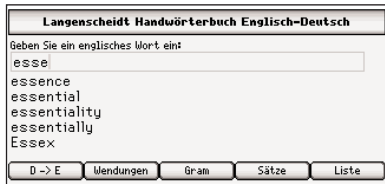

Nachschlagen eines Wortes

2. Wenn das gewünschte Wort auf dem Bildschirm erscheint, drücken Sie **▼**, bis das gewünschte Wort markiert ist.

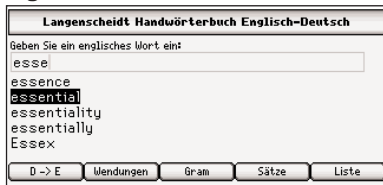

Oder Sie können mit der Eingabe der Buchstaben fortsetzen, bis das Wort vollständig ist und das passende Wort in der Liste automatisch markiert wird.

3. Drücken Sie **EINGABE**, um es nachzuschlagen.



4. Benutzen Sie die Navigationsschaltfläche, um die ganze Definition zu lesen.

Drücken sie , um das Wort abzuspielen.

Hinweis: Nur englische Stichwörter können ausgesprochen werden.

5. Drücken Sie **CLEAR** nach der Ausführung.

✓ Soft-Tasten im *Langenscheidt Handwörterbuch Englisch-Deutsch* oder *Deutsch-Englisch*

Wenn Sie das *Langenscheidt Handwörterbuch Englisch-Deutsch* und *Deutsch-Englisch* benutzen, sind bis zu fünf Extraditionen verfügbar. Zum Beispiel im Eintrag für "essential" sehen Sie die folgenden Soft-Tasten:

Drücken Sie... um...

 *



zum leeren deutschen Wortsuchbildschirm zu gehen.



zu einem Grammatikthema zu gehen, das z.B. Adjektive und Substantive beschreibt.







vorhandene Beugungen für "essential" nachzuschlagen.

* Im *Langenscheidt Handwörterbuch Deutsch-Englisch* heißt diese Taste  und geht zum leeren englischen Wortsuchbildschirm. Außerdem wird die  Soft-Taste angezeigt, wenn ein mögliches Wort, das Sie nachschlagen, Verwechslungsmöglichkeiten bietet.



Fügen Sie "essential" zu *Mein englischer Wortschatz* hinzu.

Bitte vergessen Sie nicht, dass die Soft-Tasten sich mit dem Buch ändern, in dem Sie sich befinden. Diese sind die Soft-Tasten, wenn Sie sich im *Langenscheidt Handwörterbuch Englisch-Deutsch* befinden.

Hinweis: Wenn es kein aktives Wort, zum Beispiel an einem leeren Wortsuchbildschirm gibt, geht  zum Hauptmenü des Grammatikführers, zeigt  *Mein Wortschatz* an, geht  zum Suchbildschirm für Wendungen, und  geht zum leeren Wortsuchbildschirm des Sprachführers.

✓ Rechtschreibkorrektur

Wenn Sie ein falsch buchstabiertes Wort, eine falsch flektierte Form oder ein Wort, das sich nicht in einem Buch befindet, eingeben, wird keine Übereinstimmung in der Wortliste markiert. Drücken Sie **INGABE**, um eine Liste von möglichen Rechtschreibkorrekturen für das von Ihnen eingegebene Wort anzusehen.

Langenscheidt Handwörterbuch Englisch-Deutsch

Geben Sie ein englisches Wort ein:

nolij
 nolle
 nolle prosequi
 nollepros
 no-load
 nol-pros

Orthographie:
 * **knowledge**
 * mileage
 * neology
 * milage

D → E Wendungen Gram Sätze Liste

Drücken Sie ▲ oder ▼ um das gewünschte Wort zu markieren und drücken Sie dann **EINGABE**, um es nachzuschlagen.

✓ MatchMaker

Wenn Sie unsicher sind, wie man ein Wort buchstabiert, geben Sie ein Fragezeichen (?) an der Stelle jedes unbekanntes Buchstabens ein. Um Präfixe, Suffixe, und andere Teile von Wörtern zu finden, geben Sie ein Sternchen (*) in einem Wort ein. Jedes Sternchen stellt keinen, einen oder mehrere Buchstaben dar.

Hinweis: Wenn Sie ein Sternchen am Anfang eines Wortes eingeben, kann es eine Weile dauern um die passenden Wörter zu finden.

1. Drücken Sie .

2. Drücken Sie ▲ und ▼, um das *Oxford Advanced Learner's Dictionary* zu markieren und drücken Sie dann **EINGABE** für Ihre Auswahl.

3. Geben Sie *con?er** ein.

Langenscheidt Handwörterbuch Englisch-Deutsch

Geben Sie ein englisches Wort ein:

con?er*
 con1
 con2
 con3
 con4
 conc.

D → E Wendungen Gram Sätze Liste

Drücken Sie  + ? um ein Sternchen (*) einzugeben.

4. Drücken Sie **EINGABE**.

Langenscheidt Handwörterbuch Englisch-Deutsch

MatchMaker Liste:

concern
 concerned
 concerned
 concerning
 concerning
 concert

D → E Wendungen Gram Sätze Liste

Eine Liste von Übereinstimmungen wird mit dem ersten markierten Wort angezeigt.

5. Drücken Sie ▲ oder ▼, um das gesuchte Wort zu markieren und drücken Sie dann EINGABE, um es nachzuschlagen.

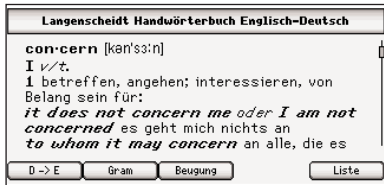

6. Drücken Sie CLEAR nach der Ausführung.

✓ Soft-Tasten im *Oxford Advanced Learner's Dictionary*

Wenn Sie das *Oxford Advanced Learner's Dictionary* benutzen, sind bis zu fünf Extrafunktionen verfügbar. Zum Beispiel im Eintrag für "play" sehen Sie die folgenden Soft-Tasten:

Drücken Sie... um...

Wendungen

eine Liste von Wendungen, die Ihr Wort enthalten, anzusehen.

Beugung

vorhandene Beugungen für Ihr Wort nachzuschlagen.

Liste

Fügen Sie Ihr Wort zu *Mein englischer Wortschatz* hinzu.

Bitte vergessen Sie nicht, dass die Soft-Tasten sich mit dem Buch ändern, in dem Sie sich befinden. Diese sind die Soft-Tasten, wenn Sie sich im *Oxford Advanced Learner's Dictionary* befinden.

Hinweis: Wenn es kein aktives Wort, zum Beispiel an einem leeren Wortsuchbildschirm gibt, geht **Wendungen** zum Suchbildschirm für Wendungen, zeigt **Liste**

Mein Wortschatz an und **Beispiele** geht zum Suchbildschirm für Beispiele. In den Einträgen des *Oxford Advanced Learner's Dictionary* sind Beispiele durch die Beispiel-Links zugänglich. Wenn Sie **E^x** auf dem Bildschirm sehen, drücken Sie ► bis es markiert ist, drücken Sie dann **EINGABE**, um den Beispieleintrag zu sehen.

Einige der Wörterbücher in Ihrem Gerät enthalten zusätzlich Wendungen.

Von einem Eingabe-Bildschirm

Sowohl das *Langenscheidt Handwörterbuch Englisch-Deutsch* und Deutsch-Englisch als auch das *Oxford Advanced Learner's Dictionary* enthalten einen Eingabe-Bildschirm für Wendungen.

1. Drücken Sie .

Die eBooks-Liste wird angezeigt.

2. Drücken Sie ▲ und ▼, um das gewünschte Wörterbuch zu markieren und drücken Sie dann EINGABE für Ihre Auswahl.

3. Drücken Sie .

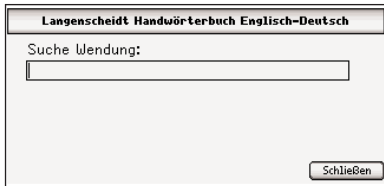

Der Eingabe-Bildschirm für Wendungen wird angezeigt. Drücken Sie  , um zum Worteingabe-Bildschirm zurückzukehren.

4. Geben Sie ein Wort ein, zum Beispiel *horse* und drücken Sie dann EINGABE.

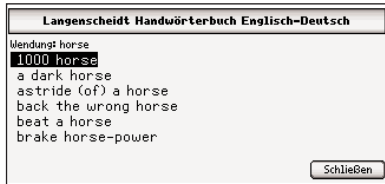

Die Liste der Wendungen, die "horse" enthält, wird angezeigt. Drücken Sie  , um zum Eingabe-Bildschirm zurückzukehren.

5. Drücken Sie ▲ und ▼, um die gewünschte Wendung zu markieren und drücken Sie dann EINGABE für Ihre Auswahl.



Der Eintrag wird angezeigt, der die von Ihnen ausgewählte Wendung enthält.

6. Benutzen Sie die Navigationsschaltfläche, um die ganze Definition zu lesen.

Drücken sie , um das Wort abzuspielen.

Hinweis: Nur englische Stichwörter können ausgesprochen werden.

7. Drücken Sie CLEAR nach der Ausführung.

Von einem Wörterbucheintrag

Eine andere Möglichkeit, um Wendungen zu finden, ist von einem Wörterbucheintrag.

Hinweis: Die  Soft-Taste ist nur in dem Eintrag des *Oxford Advanced Learner's Dictionary* vorhanden.

1. Drücken Sie .

Die eBooks-Liste wird angezeigt.

2. Drücken Sie ▲ und ▼, um das gewünschte Wörterbuch zu markieren und drücken Sie dann EINGABE für Ihre Auswahl.

3. Geben Sie ein Wort ein, zum Beispiel *jump* und drücken Sie dann EINGABE.

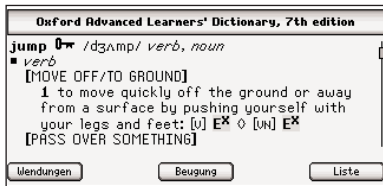

Der Wörterbucheintrag für “jump” wird angezeigt.

4. Benutzen Sie die Navigationsschaltfläche, um die ganze Definition zu lesen.

Drücken sie , um das Wort abzuspielen.

Hinweis: Nur englische Stichwörter können ausgesprochen werden.

Hinweis: Die Wendungen im *Langenscheidt Handwörterbuch Englisch-Deutsch* und *Deutsch-Englisch* stehen nach den zutreffenden Definitionen.

5. Drücken Sie im *Oxford Advanced Learner's Dictionary*

.

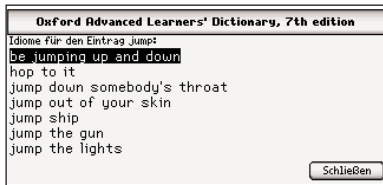

Die Liste der Wendungen, die “jump” enthält, wird angezeigt.

Auffinden von Wendungen

6. Drücken Sie ▲ und ▼, um die gewünschte Wendung zu markieren und drücken Sie dann EINGABE für Ihre Auswahl.

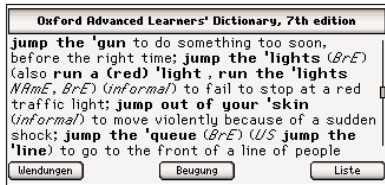

Der Eintrag wird angezeigt, der die von Ihnen ausgewählte Wendung enthält.

7. Benutzen Sie die Navigationsschaltfläche, um die ganze Definition zu lesen.

Drücken sie , um das Wort abzuspielen.

Hinweis: Nur englische Stichwörter können ausgesprochen werden.

8. Drücken Sie CLEAR nach der Ausführung.

Auffinden von Beispielen

Zusätzliche Anwendungsbeispiele sind im *Oxford Advanced Learner's Dictionary* vorhanden.

1. Drücken Sie .

Die eBooks-Liste wird angezeigt.

2. Drücken Sie ▲ und ▼, um das *Oxford Advanced Learner's Dictionary* zu markieren und drücken Sie dann EINGABE für Ihre Auswahl.

3. Drücken Sie .

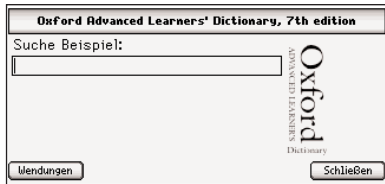

Der Eingabe-Bildschirm für Beispiele wird angezeigt. Drücken Sie , um zum Worteingabe-Bildschirm zurückzukehren.

4. Geben Sie ein Wort ein, zum Beispiel *spoil*, und drücken Sie dann EINGABE.

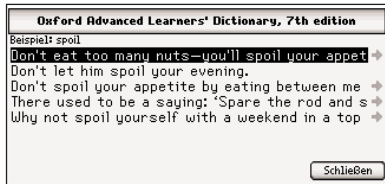

Die Liste der Anwendungsbeispiele, die "spoil" enthalten, wird angezeigt.

Drücken Sie , um zum Eingabe-Bildschirm zurückzukehren.

5. Drücken Sie ▲ und ▼, um das gewünschte Beispiel zu markieren und drücken Sie dann EINGABE für Ihre Auswahl.

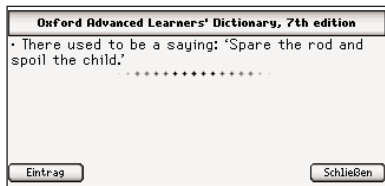

Der Beispieleintrag wird angezeigt.

6. Benutzen Sie die Navigationsschaltfläche, um den vollständigen Eintrag zu lesen.

Drücken Sie , um den Worteintrag zu sehen. Drücken Sie , um zu der Beispielsliste zurückzukehren.

7. Drücken Sie CLEAR nach der Ausführung.

Nutzung der Beispiel-Links

Eine andere Möglichkeit, um Beispiele im *Oxford Advanced Learner's Dictionary* zu finden, ist in einem Eintrag. Beispiele sind durch Beispiel-Links gekennzeichnet.

1. Drücken Sie .

Die eBooks-Liste wird angezeigt.

2. Drücken Sie ▲ und ▼, um das *Oxford Advanced Learner's Dictionary* zu markieren und drücken Sie dann EINGABE für Ihre Auswahl.

3. Geben Sie *concerto* ein und drücken Sie dann EINGABE.

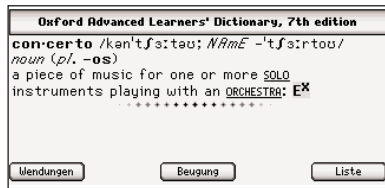

Sie sehen **E^X**. Dieser Link zeigt an, dass Beispiele vorhanden sind.

4. Drücken Sie ► bis Sie E^X markiert haben.

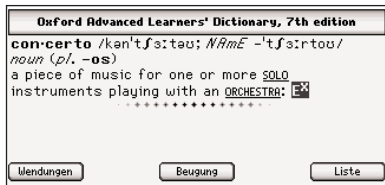

5. Drücken Sie EINGABE.

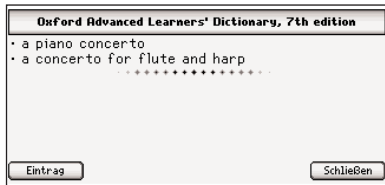

Der Beispieleintrag wird angezeigt.

6. Drücken Sie CLEAR nach der Ausführung.

Eine andere Möglichkeit, um Wörter nachzuschlagen, ist die Markierung im Text. Sie können dann ihre Definition oder Übersetzung finden, das Wort in die Zwischenablage kopieren, das Wort im Eintrag markieren, einen Hinweis hinzufügen oder das Wort bearbeiten.

1. Drücken Sie in jedem Text EINGABE, um die Markierung zu beginnen.



Drücken Sie ⇐ um die Markierung abzuschalten.

2. Verwenden Sie die Navigationsschaltfläche, um die Markierung zu dem gewünschten Wort zu bewegen.

Wenn Sie mehr als ein Wort markieren wollen, bewegen Sie die Markierung zum ersten gewünschten Wort, halten Sie dann ⬆ und drücken Sie die Navigationsschaltfläche, um die Markierung zum letzten Wort zu bewegen.

Markierung der Wörter



3. Drücken Sie EINGABE.



An der Stelle der Markierung wird ein Menü angezeigt.

Definition sucht nach Ihrem Wort in jedem verfügbaren Wörterbuch und in derselben Sprache wie das markierte Wort.

Übersetzen sucht nach Ihrem Wort in jedem verfügbaren Wörterbuch, das von der Sprache des markierten Wortes in eine andere Sprache übersetzt.

Kopieren kopiert Ihr Wort zur Zwischenablage.

Markierung der Wörter

Markierung speichert eine Markierung auf Ihrem Wort oder Wörtern im Text.

Kommentar hinzufügen erlaubt Ihnen, einen erklärenden Hinweis bezüglich dieses Wortes hinzuzufügen.

Ändern erlaubt Ihnen, das ausgewählte Wort oder Wörter nach Ihrem eigenen Wunsch zu ersetzen.

4. Drücken Sie ▲ oder ▼, um die gewünschte Option zu markieren und drücken Sie dann EINGABE.

5. Drücken Sie CLEAR nach der Ausführung.

Nutzung von Kommentaren, Änderungen und Markierungen

Ihr Gerät enthält drei spezielle Funktionen, die Ihnen helfen, Ihre Bücher anzupassen. Die Menü-Objekte *Markierung*, *Ändern* und *Kommentar hinzufügen* erlauben Ihnen, jeden Buchtext in diesem Gerät zu kennzeichnen, zu bearbeiten und zu erweitern. Um nachzuprüfen, wie man ein Wort oder Wörter im Text markiert, sehen Sie bitte "Markierung der Wörter" auf der Seite 26.

Kommentare

Passen Sie Ihr Lernen an, indem Sie Kommentare eingeben, die in Ihren eigenen Worten die Bedeutung und Verwendung der ausgewählten Wörter erklären. Schreiben Sie Beispiele, die Sie in Ihrem Job oder in Ihren anderen Tagesabläufen verwenden können.

Wenn Sie *Kommentar hinzufügen* im Menü auswählen, wird ein Hinweis-Bildschirm angezeigt, der Sie auffordert, eine Notiz zum Text hinzuzufügen.

Beginnen Sie, Ihre Notiz einzugeben. Benutzen Sie die Navigationsschaltfläche, um den Cursor zu bewegen. Drücken Sie \leftarrow , um Buchstaben zu löschen. Halten Sie **FN** gedrückt und drücken einen Buchstaben oder drücken Sie **AKZENT**, um Satzzeichen und andere Symbole einzugeben. Drücken Sie **CLEAR**, um den Bildschirm zu löschen. Wenn Sie die Eingabe beendet haben, drücken Sie **Hinzufügen**, um den Kommentar hinzuzufügen oder drücken Sie **Abbrechen**, um den Bildschirm zu beenden, ohne einen Kommentar hinzuzufügen.



Ihr ausgewähltes Wort oder Wörter werden schattiert, damit Sie sich erinnern können, dass Sie eine Notiz bezüglich dieses Textabschnittes hinzugefügt haben.

Nutzung von Kommentaren, Änderungen und Markierungen

Um einen Kommentar zu bearbeiten, markieren Sie den schattierten Textabschnitt und drücken Sie **EINGABE**. Dann wählen Sie *Vermerk verändern* im Menü aus, um Ihre Notiz zu sehen und zu bearbeiten. Drücken Sie , um den Kommentar zu löschen, drücken Sie , um jegliche Notizänderung zu akzeptieren oder drücken Sie , um den Bildschirm ohne Änderung zu beenden.

Änderungen

Wenn Sie *Ändern* im Menü auswählen, wird ein Hinweis-Bildschirm angezeigt, der das markierte Wort oder Wörter enthält. Beginnen Sie, Ihre Änderung zu diesem Text einzugeben. Benutzen Sie die Navigationsschaltfläche, um den Cursor zu bewegen. Drücken Sie , um Buchstaben zu löschen. Halten Sie **FN** gedrückt und drücken einen Buchstaben oder drücken Sie **AKZENT**, um Satzzeichen und

andere Symbole einzugeben. Drücken Sie **CLEAR**, um den Bildschirm zu löschen. Wenn Sie die Eingabe beendet haben, drücken Sie , um die Änderung hinzuzufügen oder drücken Sie , um den Bildschirm ohne Änderung zu beenden.



Ihr ausgewähltes Wort oder Wörter sind im Text durchgestrichen, damit sie als Änderung hervortreten. Um eine Änderung zu einem späteren Zeitpunkt zu bearbeiten, markieren Sie den durchgestrichenen Textabschnitt und drücken Sie **EINGABE**. Dann wählen Sie *Änderung verändern* im Menü, um Ihre Änderung zu bearbeiten. Drücken Sie , um die Änderung zu löschen, drücken Sie , um jegliche Änderung zu akzeptieren oder drücken Sie , um den Bildschirm ohne Änderung zu beenden.

Markierungen

Wenn Sie *Markierung* im Menü auswählen, sind Ihr ausgewähltes Wort oder Wörter im Text schattiert (ein wenig dunkler als die Schattierung für die Kommentare), damit sie hervortreten und einfach zu erkennen sind.

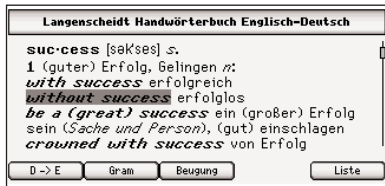

Um Ihre Markierung zu einem späteren Zeitpunkt zu löschen, markieren Sie den markierten Textabschnitt und drücken Sie **EINGABE**. Dann wählen Sie *Markierung löschen* im Menü, um die Markierung zu löschen.

Beugungen zeigen Änderungen in Genus, Zeitform und Form eines Wortes. Wenn Sie eine  Soft-Taste sehen, bedeutet dies, dass das Wörterbuch umfassende Beugungen von Substantiven, Verben, Bestimmungswörtern und anderen Wörtern beinhaltet. In diesem Gerät sind Beugungen im *Langenscheidt Handwörterbuch Englisch-Deutsch* und *Deutsch-Englisch* und im *Oxford Advanced Learner's Dictionary* vorhanden.

Hinweis: Zweisprachige Wörterbücher können Übersetzungen jeder gebeugten Form beinhalten.

1. Drücken Sie .
2. Drücken Sie **▲** und **▼**, um das *Oxford Advanced Learner's Dictionary* zu markieren und drücken Sie dann **EINGABE** für Ihre Auswahl.
3. Geben Sie *play* ein und drücken Sie dann **EINGABE**.

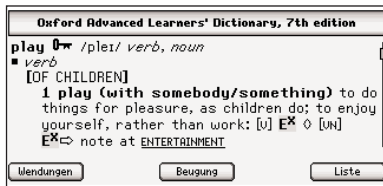

Ansicht von Beugungen

Der Wörterbucheintrag für “play” wird angezeigt.

4. Drücken Sie .



Benutzen Sie bei Bedarf die Navigationsschaltfläche, um die gewünschte Wortart oder Übersetzung zu markieren und drücken Sie dann **EINGABE**.



Die Hauptformen des englischen Verbs “play” werden angezeigt. Das Grundwort wird oberhalb des Bildschirms angezeigt.

5. Benutzen Sie die Navigationsschaltfläche, um den Text zu lesen.

6. Drücken Sie , um ein Menü von vorhandenen Zeitformen zu sehen.

Ansicht von Beugungen



7. Drücken Sie oder , um die gewünschte Zeitform zu markieren und drücken Sie dann **EINGABE**.

8. Drücken Sie oder um die folgende oder vorherige Zeitform anzusehen. Drücken Sie , um zur Hauptansicht zurückzukehren. Drücken Sie , um zum vorhergehenden Bildschirm zurückzukehren.

9. Drücken Sie **CLEAR** nach der Ausführung.



Folgen Sie zum Vergleich denselben Schritten, um die Konjugationen von “play” im *Langenscheidt Handwörterbuch Englisch-Deutsch* nachzuschlagen. Sie sehen, dass es Deutsche Übersetzungen unter jeder englischen Konjugation gibt.



Ansicht von Zusatzinformationen

Sie können im *Langenscheidt Handwörterbuch Englisch-Deutsch* und *Deutsch-Englisch* acht Abschnitte über Zusatzinformationen durchgehen, die von Langenscheidt angeboten werden, um Ihr Wörterbuch besser zu verstehen.

Hinweis: Diese Information ist nur auf Deutsch vorhanden.

1. Drücken Sie .
2. Drücken Sie **▲** oder **▼**, um das *Langenscheidt Handwörterbuch Englisch-Deutsch* oder *Langenscheidt Handwörterbuch Deutsch-Englisch* zu markieren und drücken Sie dann **EINGABE**.
3. Drücken Sie .
4. Drücken Sie **►**, um das Go to Menü anzuzeigen.

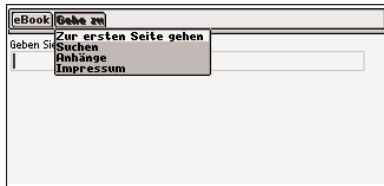

5. Drücken Sie **▼**, um die *Anhänge* zu markieren und drücken Sie dann **EINGABE**.

Ansicht von Zusatzinformationen



Die Themenliste wird angezeigt.

6. Drücken Sie **▲** oder **▼**, um das *Gewünschte* zu markieren und drücken Sie dann **EINGABE**.



Teil 1 Englisch-Deutsch zeigt das *Impressum* und *Vorwort* für das *Langenscheidt Handwörterbuch Englisch-Deutsch* an.

Teil 2 Deutsch-Englisch zeigt das *Impressum* und *Vorwort* für das *Langenscheidt Handwörterbuch Deutsch-Englisch* an.

Hinweise für die Benutzer zeigt einige nützliche Tipps an, wie man dieses Wörterbuch benutzen kann.

Ansicht von Zusatzinformationen

Einige bekannte englische Sprichwörter zeigt eine Liste von englischen Sprichwörtern und ihren deutschen Übersetzungen an.

Britisches und amerikanisches Englisch zeigt eine Liste von deutschen Wörtern und ihren amerikanischen und britisch-englischen Übersetzungen an.

Abkürzungen im Wörterbuch zeigt die in diesem Wörterbuch verwendeten Abkürzungen an.

Erläuterung der phonetischen Umschrift zeigt eine Reihe von Themen an, die die Aussprache der Englischen Sprache beschreiben.

Satzzeichen usw. zeigt eine Liste von Satzzeichen und ihren Englischen Übersetzungen an.

- Benutzen Sie die Navigationsschaltfläche, um das ganze Kapitel zu lesen.**
- Drücken Sie CLEAR nach der Ausführung.**

Nutzung der Travelers' Phrases

Es gibt zwei Möglichkeiten für die Übersetzung nützlicher Redewendungen in den Kategorien von *Notfälle* über *Telekommunikation* bis hin zu *Datum & Uhrzeit*.

Durch die Redewendungen blättern

1. Drücken Sie .
2. Drücken Sie **▲** oder **▼**, um *Travelers' Phrases (Deutsch-Englisch)* zu markieren und drücken Sie dann **EINGABE**.

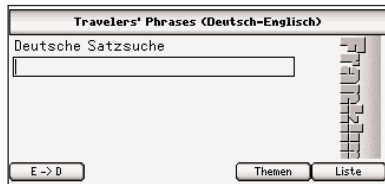

Wenn Sie die englischen Redewendungen suchen wollen, drücken Sie .

3. Drücken Sie .

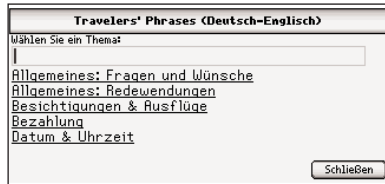

4. Drücken Sie ▲ oder ▼, um die gewünschte Kategorie zu markieren und drücken Sie dann EINGABE.





Travelers' Phrases (Deutsch-Englisch)	
Thema: Bezahlung	
Bekomme ich die Zusatzkosten erstattet?	
Gibt es eine Studentenermäßigung?	
Ich bin nicht sicher, ob meine Krankenversicher- ➔	
Ich brauche für meine Versicherung eine Rechn- ➔	
Ich glaube, in der Rechnung ist ein Fehler.	
Schließen	

Sie können auch anfangen, einen Kategorie-Namen einzugeben, um direkt zu diesem Abschnitt der Liste zu gelangen.

5. Drücken Sie ▲ oder ▼, um die gewünschte Redewendung zu markieren und drücken Sie dann EINGABE.

Travelers' Phrases (Deutsch-Englisch)	
🔍 Gibt es eine Studentenermäßigung?	
Is there a student discount?	
E -> D Sprich E Sprich D Themen Liste	

Sie können auch anfangen, eine Redewendung einzugeben, um direkt zu diesem Abschnitt der Liste zu gelangen.

Benutzen Sie die Navigationsschaltfläche, um nötigenfalls den Text zu lesen. Drücken Sie , um die ausgewählte Redewendung zu hören, die der Redewendung in der ersten Reihe entspricht. Um die englische Redewendung jederzeit zu hören, drücken Sie . Um die deutsche Redewendung jederzeit zu hören, drücken Sie . Drücken Sie , um die Redewendung zu *Mein Wortschatz* hinzuzufügen.

6. Drücken Sie CLEAR nach der Ausführung.

Suchen nach einer bestimmten Redewendung

1. Drücken Sie .
2. Drücken Sie ▲ oder ▼, um *Travelers' Phrases (Deutsch-Englisch)* zu markieren und drücken Sie dann EINGABE.

Wenn Sie die englischen Redewendungen suchen wollen, drücken Sie .

3. Geben Sie ein oder mehrere Stichwörter ein, für die Sie eine Redewendung finden wollen. Geben Sie zum Beispiel *Freund* ein.

4. Drücken Sie **EINGABE**.

Eine Liste von Redewendungen, die zu Ihrem Stichwort passt, wird angezeigt. Drücken Sie **Mehr**, um Redewendungen zu sehen, die Ihrem Stichwort ähnliche Wörter verwenden.

5. Drücken Sie **▲** oder **▼**, um die gewünschte Redewendung zu markieren und drücken Sie dann **EINGABE**.

Benutzen Sie die Navigationsschaltfläche, um nötigenfalls den Text zu lesen. Drücken Sie **☞**, um die ausgewählte Redewendung zu hören, die der Redewendung in der ersten Reihe entspricht. Um die englische Redewendung jederzeit zu hören, drücken Sie **Sprich E**. Um die deutsche Redewendung jederzeit zu hören, drücken Sie **Sprich D**. Drücken Sie **Liste**, um die Redewendung zu *Mein Wortschatz* hinzuzufügen.

6. Drücken Sie **CLEAR** nach der Ausführung.

Nutzung des Grammatikführers

Ihr LDE-1900 beinhaltet einen nützlichen Grammatikführer, der Wortarten und andere Grammatik-Themen sowohl für Englisch als auch für Deutsch beschreibt.

Lesen Sie den Grammatikführer und prüfen Sie Ihr Wissen durch das Beantworten von Abfragen am Ende der meisten Abschnitte. Ihr LDE-1900 wird Ihnen die richtige Antwort geben.

Hinweis: Testfragen sind nur in der englischen Grammatik vorhanden.

1. Drücken Sie .
2. Drücken Sie ▲ oder ▼, um **Englische Grammatik** zu markieren und drücken Sie dann EINGABE.

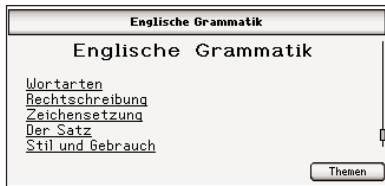

Wenn Sie die deutsche Grammatik durchlesen wollen, markieren Sie *Deutsche Grammatik*.

3. Drücken Sie ▲ oder ▼, um das gewünschte Thema zu markieren und drücken Sie dann EINGABE.



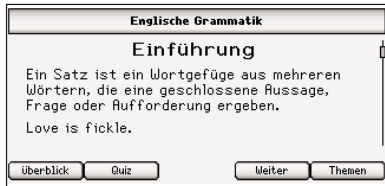

Nutzung des Grammatikführers



Setzen Sie nötigenfalls die Auswahl von Unterabschnitten fort, bis Sie den Text des Grammatikführers erreicht haben.

Drücken Sie , falls vorhanden, um ein Menü aller verfügbaren Themen im Grammatikführer anzusehen und benutzen Sie dann dasselbe Verfahren, um das gewünschte Thema auszuwählen.

4. Benutzen Sie die **Navigationsschaltfläche, um den Text zu lesen.**

Drücken Sie  oder  um das folgende oder vorherige Thema anzusehen, falls vorhanden. Drücken Sie , um zum Hauptmenü des Grammatikführers zurückzukehren. Drücken Sie , falls vorhanden, um einen Test über das gegenwärtige Thema durchzuführen.

5. Drücken Sie **CLEAR** nach der Ausführung.

✓ Grammatik-Testfragen

Die *Englische Grammatik* enthält viele Testfragen, um Ihnen beim Lernen zu helfen und die Regeln der Grammatik zu verstehen, die Sie lesen.

Hinweis: Testfragen sind nicht für jedes Thema vorhanden.

Um einen Test durchzuführen, drücken Sie . Um während eines Tests zur nächsten Frage zu gehen, drücken Sie .

Drücken Sie , um den Test zu beenden und zum

Grammatikthema zurückzukehren.

Drücken Sie , um zum Hauptmenü des Grammatikführers zurückzukehren.

Wählen Sie den Lösungstest aus

Dieser Testtyp bietet Ihnen Optionen an. Anweisungen werden oberhalb des Bildschirms angezeigt, um darauf hinzuweisen, welche Wahl der Test von Ihnen erwartet. Drücken

Sie bei jeder Frage ▲ oder ▼, um die Markierung zu beginnen und zu bewegen. Markieren Sie die gewünschte Option und drücken Sie **INGABE**, um zu sehen, ob Sie richtig liegen.

Geben Sie den Antwort-Test ein

Dieser Testtyp bittet Sie, die Lücken auszufüllen. Anweisungen werden oberhalb des Bildschirms angezeigt, um darauf hinzuweisen, dass der Test von Ihnen eine Eingabe erwartet. Geben Sie Ihre Antwort ein. Um die Antwort zu sehen, drücken Sie .

Selbsttest

Dieser Testtyp bittet Sie, sich selbst eine Lösung zu sagen. Anweisungen werden oberhalb des Bildschirms angezeigt, um darauf hinzuweisen, welches Wissen der Test von Ihnen erwartet. Um die Antwort zu sehen, drücken Sie .

Nutzung der TOEFL®-Test Wortliste

Ihr LDE-1900 beinhaltet eine englische Wortliste, um Ihnen beim Lernen von Vokabeln zu helfen, die Sie für den Test of English as a Foreign Language (TOEFL®-Test) können müssen.

1. Drücken Sie .
2. Drücken Sie ▲ oder ▼, um die TOEFL®-Test Wortliste zu markieren und drücken Sie dann EINGABE.

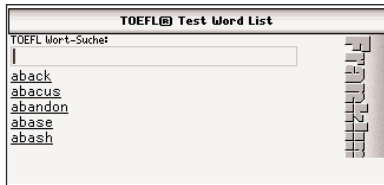

Die Wortliste wird angezeigt.

3. Geben Sie ein Wort ein, um direkt zu diesem Teil der Wortliste zu gehen. Geben Sie zum Beispiel *col* ein.

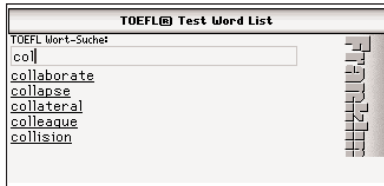

Nutzung der TOEFL®-Test Wortliste

Collaborate erscheint am Anfang der Wortliste.

Sie können die Navigationsschaltfläche benutzen, um durch Ihre Liste zu scrollen.

4. Drücken Sie ▼, um *collaborate* zu markieren.
5. Drücken Sie EINGABE.



Das Word wird auf einem Einzelbildschirm angezeigt.

Drücken Sie... um...



die Definition von "collaborate" im *Oxford Advanced Learner's Dictionary* nachzuschlagen.

Nutzung der TOEFL®-Test Wortliste

Übersetz

die Übersetzung von “collaborate” im *Langenscheidt Handwörterbuch Englisch-Deutsch* nachzuschlagen.

Zurück

das vorherige Wort in der TOEFL®-Test Wortliste anzusehen.

Weiter

das nächste Wort in der TOEFL®-Test Wortliste anzusehen.

6. Drücken Sie , um zur TOEFL®-Test Wortliste zurückzukehren und ein anderes Wort nachzuschlagen.
7. Drücken Sie CLEAR nach der Ausführung.



Nutzung von Mein Wortschatz

Sie können insgesamt bis zu 100 Wörter und Redewendungen in Englisch und Deutsch in *Mein Wortschatz* für das persönliche Studium oder zur Überprüfung speichern. *Mein Wortschatz* wird zwischen den Sitzungen gespeichert.

Hinweis: Englische und deutsche Wörter werden in getrennten Listen gespeichert.

Die Liste, die Sie öffnen, hängt von der Sprache des Wortes ab, das Sie versuchen hinzuzufügen oder von der Eingabesprache des Buches, in dem Sie sich befinden. Zum Beispiel öffnen Sie im *Langenscheidt Handwörterbuch Deutsch-Englisch* *Mein deutscher Wortschatz* und im *Oxford Advanced Learner's Dictionary Mein englischer Wortschatz*.

Wörter hinzufügen

1. Drücken Sie .
2. Drücken Sie .



Nutzung von Mein Wortschatz

3. Drücken Sie ▲ oder ▼, um *Mein englischer Wortschatz* oder *Mein deutscher Wortschatz* zu markieren und drücken Sie dann EINGABE.



Mein Wortschatz wird für die ausgewählte Sprache angezeigt. Wenn es keine Begriffe in Ihrer Liste gibt, sehen Sie die Nachricht "Diese Liste ist leer." Um ein Wort in der anderen Sprache hinzuzufügen, drücken Sie .

Hinweis: kann nur angezeigt werden, wenn Sie vorher Wörter in der anderen Sprache hinzugefügt haben. Sollten Sie es noch nicht getan haben, kehren Sie zum 1. Schritt zurück und wählen die andere Sprache vom anderen Fach der Bibliothek aus.

4. Drücken Sie .



Nutzung von Mein Wortschatz

5. Geben Sie ein Wort ein und drücken dann .

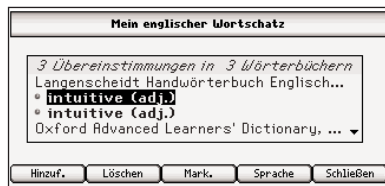

Drücken Sie , um den Worteingabe-Bildschirm ohne Hinzufügung zu schließen.

Ein Menü wird angezeigt, um die Bücher anzugeben, in denen Ihr Wort gefunden wurde.

6. Drücken Sie ▲ oder ▼, um das gewünschte Buch zu markieren und drücken Sie dann EINGABE.

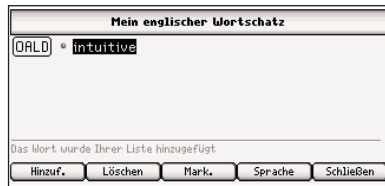

Das eingegebene Wort wird in *Mein Wortschatz* hinzugefügt.

7. Drücken Sie nach der Ausführung.

✓ Wörter, die in keinem Wörterbuch sind, hinzufügen

Wenn Sie ein Wort eingeben, das falsch buchstabiert oder in keinem Buch gefunden wird, werden Sie benachrichtigt und gefragt, ob Sie es trotzdem hinzufügen wollen. Drücken Sie , um das Wort hinzuzufügen oder drücken Sie , um zur Ihrer Liste ohne Worthinzufügung zurückzukehren.

✓ Wörter von einem Eintrag hinzufügen

Wenn Sie eine Definition oder Redewendung ansehen, drücken Sie , um den Begriff zu *Mein Wortschatz* hinzuzufügen. Sie werden gebeten, die Hinzufügung zu bestätigen.

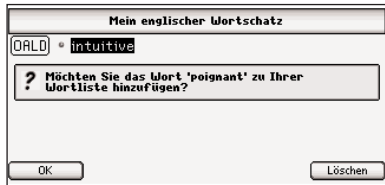

Drücken Sie , um das Wort hinzuzufügen oder drücken Sie , um zur Ihrer Liste ohne Worthinzufügung zurückzukehren.

Ansicht von Mein Wortschatz

1. Drücken Sie .
2. Drücken Sie .
3. Drücken Sie ▲ oder ▼, um *Mein englischer Wortschatz* oder *Mein deutscher Wortschatz* zu markieren und drücken Sie dann **EINGABE**.



Mein Wortschatz wird für die ausgewählte Sprache angezeigt. Das zum Wort verknüpfte Buch wird angezeigt, anschließend eine Prioritätsmarkierung und dann das Wort.

Die folgenden Bildsymbole beziehen sich auf das angezeigte Wörterbuch:

- Langenscheidt Handwörterbuch Englisch-Deutsch*
- Langenscheidt Handwörterbuch Deutsch-Englisch*
- Oxford Advanced Learner's Dictionary*
- Travelers' Phrases (Englisch-Deutsch)*
- Travelers' Phrases (Deutsch-Englisch)*

Nutzung von Mein Wortschatz

Drücken Sie , um durch die Prioritätseinstellungen zu gehen. Die folgenden Bildsymbole beziehen sich auf die gekennzeichnete Priorität:

-  Kein besonderer Status.
-  Sie haben das Wort gelernt.
-  Sie müssen das Wort lernen.

Um *Mein Wortschatz* für die andere Sprache zu sehen, drücken Sie , falls vorhanden.

4. Drücken Sie **▲** oder **▼**, um einen anderen Begriff in Ihrer Liste zu markieren.
5. Drücken Sie **EINGABE**, um ihn nachzuschlagen.
6. Drücken Sie , um zu Ihrer vorherigen Position zurückzukehren.

✓ Begriffe von Mein Wortschatz löschen

Während Sie Ihre Liste betrachten, drücken Sie **▲** und **▼**, um den Begriff zu markieren den Sie löschen wollen und drücken Sie dann , um ihn zu löschen. Drücken Sie , um das Wort zu löschen oder , um die Löschung abzubrechen.

Vorsicht: Der Begriff kann ohne Bestätigung gelöscht werden.

Nutzung von Mein Wörterbuch

Ihr LDE-1900 enthält ein persönliches Wörterbuch, in dem Sie 500 Ihrer eigenen Wörter und Definitionen hinzufügen können. Sie können Wörter in jeder Sprache eingeben, aber es gibt nur eine Liste.

Einträge hinzufügen

1. Drücken Sie .
2. Drücken Sie .



3. Drücken Sie **▲** und **▼**, um *Mein Wörterbuch* zu markieren und drücken Sie dann **EINGABE** für Ihre Auswahl.

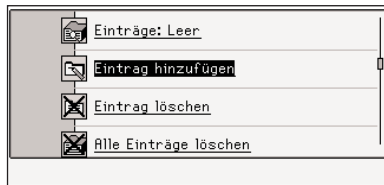

4. Drücken Sie **▲** oder **▼**, um *Eintrag hinzufügen* zu markieren und drücken Sie dann **EINGABE**.

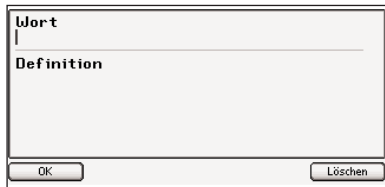



5. Geben Sie das Wort ein, das Sie hinzufügen wollen.
6. Drücken Sie ▼, um zu dem Definitionsfeld zu gehen.

Drücken Sie ▲, um zu dem vorherigen Feld zurückzukehren. Drücken Sie ⬅, um ein Zeichen zu löschen. Um eine Nummer zu schreiben, halten Sie **FN** gedrückt und drücken Sie dann die gewünschte Taste. Halten Sie **FN** gedrückt und drücken Sie dann **G**, um einen Absatz zu schreiben. Halten Sie **FN** gedrückt und drücken Sie **?** um ein Apostroph zu schreiben. Halten Sie **FN** gedrückt und drücken Sie dann **AKZENT** mehrmals hintereinander um die verfügbaren Symbole durchzusehen: @ / _ ~ : ; , und #.

7. Drücken Sie **EINGABE**, um den Eintrag zu speichern.

Ansehen oder Bearbeiten von Einträgen



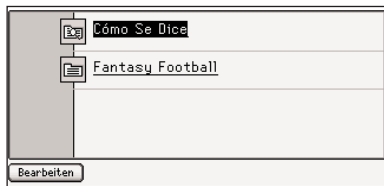

1. Drücken Sie .
2. Drücken Sie .
3. Drücken Sie ▲ und ▼, um *Mein Wörterbuch* zu markieren und drücken Sie dann **EINGABE** für Ihre Auswahl.
4. Drücken Sie ▲ oder ▼, um *Ansicht: ...* zu markieren und drücken Sie dann **EINGABE**.



5. Drücken Sie ▲ oder ▼, um den Eintrag zu markieren.

Oder Sie können anfangen, ein spezifisches Wort einzugeben, das Sie ansehen wollen, um direkt zu diesem Teil der Liste zu gehen.

6. Drücken Sie , um den Eintrag zu bearbeiten.

Geben Sie Ihre Änderungen ein. Benutzen Sie  oder  um den Cursor zu bewegen; um etwas zu löschen, benutzen Sie . Benutzen Sie  oder , um sich zwischen den Feldern zu bewegen.

Oder Sie können **EINGABE** drücken, um den Eintrag anzusehen.

7. Drücken Sie **EINGABE**, um Ihre Änderungen zu speichern.

Drücken Sie , um das Menü ohne Speicherung zu verlassen.

Einträge löschen

1. Drücken Sie .



2. Drücken Sie .

3. Drücken Sie und , um *Mein Wörterbuch* zu markieren und drücken Sie dann **EINGABE** für Ihre Auswahl.

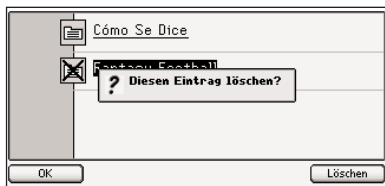

4. Drücken Sie oder , um *Eintrag löschen* zu markieren und drücken Sie dann **EINGABE**.

5. Drücken Sie oder , um den Eintrag den Sie löschen wollen zu markieren, und drücken Sie dann **EINGABE**.

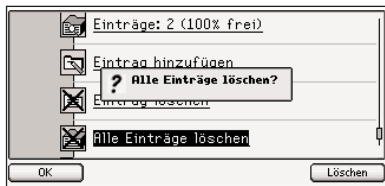

Drücken Sie , um den Eintrag zu löschen oder , um die Löschung abzubrechen.





Um alle Einträge in *Mein Wörterbuch* zu löschen, markieren Sie im Menü von *Mein Wörterbuch* *Alle Einträge löschen* und drücken dann **EINGABE**. Drücken Sie , um die Liste zu löschen oder , um die Löschung abzubrechen.

Ansicht Ihrer Such-Historie

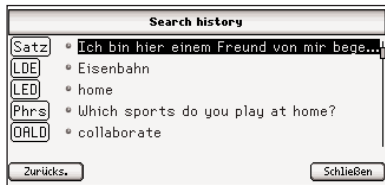
Ihr LDE-1900 merkt sich die letzten 100 Einträge, die Sie angesehen haben. Diese Such-Historie beinhaltet sowohl englische als auch deutsche Wörter und Redewendungen. Wenn Sie die Liste ansehen wollen, drücken Sie .



Der zuletzt angesehene Eintrag ist am Anfang der Liste. Das Buch, in dem Sie das Wort nachgeschlagen haben, wird angezeigt. Drücken Sie **▲** oder **▼**, um die Markierung zu einem Eintrag, den Sie wieder sehen wollen, zu bewegen, und drücken Sie dann **EINGABE**, um es nachzuschlagen. Drücken Sie , um die Such-Historie zu löschen. Drücken Sie , um zu Ihrer vorherigen Position zurückzukehren.

Nutzung des Menüs

Jedes in Ihrem LDE-1900 enthaltene Buch hat Zugriff auf zwei Menüs mit zusätzlichen Optionen, *eBook* und *Gehe zu*. Drücken Sie , um die Menüs zu öffnen.

Hinweis: Die verfügbaren Menü-Objekte unterscheiden sich von Buch zu Buch.

eBook-Menü

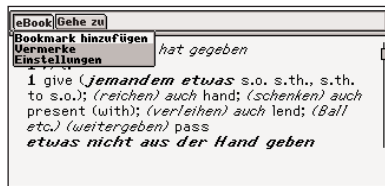

Bookmark hinzufügen fügt ein Lesezeichen zu Ihrer gegenwärtigen Position hinzu.

Vermerke zeigt Ihre Liste von Bookmarks, Kommentaren, Markierungen und Änderungen an. Drücken Sie **▲** oder **▼**, um das Gewünschte zu markieren und drücken Sie dann **EINGABE**. Der gekennzeichnete Textabschnitt wird angezeigt. Für Informationen über Kommentare, Markierungen und Änderungen lesen Sie bitte Seite 28.

Einstellungen geht zu der Einstellungsliste. Für Informationen über die Einstellungsliste lesen Sie bitte Seite 15.

Gehe zu Menü

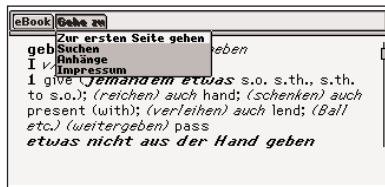

Zur ersten Seite gehen geht zur ersten Seite des gegenwärtigen Buches.

Search/Suchen geht zum Wortsuchbildschirm für das gegenwärtige Buch.

Anhänge zeigt eine Liste der Zusatzinformation, die von dem Impressum und Vorwort bis zu den Abkürzungen und der Phonetischen Information reicht, so wie es in den Langenscheidt Englisch-Deutsch und Deutsch-Englisch Wörterbüchern gilt.

Hinweis: Diese Information ist nur auf Deutsch vorhanden. Für mehr Informationen sehen Sie bitte "Ansicht von Zusatzinformationen" auf Seite 32.

Pronunciation Guide zeigt eine Anleitung zur Aussprache und den phonetischen Symbolen an, wie sie innerhalb des *Oxford Advanced Learner's Dictionary* zu finden ist.

Englische Grammatik/Deutsche Grammatik geht zum Hauptmenü des jeweiligen Grammatikführers.

Copyright/Impressum zeigt Urheberrechtsinformationen über das gegenwärtige Buch an.

Der Audio-Player in Ihrem LDE-1900 ist eine vielseitige Jukebox, die Sie zum Abspielen verschiedener Audiodateien, einschließlich Hörbücher im Audible™ Format nutzen können. Wenn Sie den Audio-Player verlassen, um ein Wort nachzuschlagen, werden Musik und Hörbücher weiter abgespielt. Für Pause, Stop oder um auch in die nächste Datei zu wechseln, drücken Sie einfach die Audiotasten, welche sich in der unteren Mitte der Tastatur befinden. Sie müssen den Audio-Player nicht zuerst öffnen.

Hinweis: Wenn eine Audiodatei abgespielt wird und Sie möchten ein Wort oder eine Redewendung aus einem Buch anhören, drücken Sie erst Pause oder Stop um die Datei zu beenden und drücken Sie dann .

Auswählen einer Datei

1. Drücken Sie .

2. Drücken Sie .



Alle verfügbaren Audiodateien werden angezeigt.

3. Drücken Sie ▲ oder ▼, um die gewünschte Datei zu markieren und drücken Sie dann EINGABE.

Der Audio-Player wird geöffnet und die ausgewählte Datei wird abgespielt.



Der Name der ausgewählten Datei wird oberhalb des Bildschirms angezeigt. Neben dem Titel befindet sich eine Leiste, die den Ablauf des Tracks sowie dessen Ablaufzeit anzeigt. Sie können den Audio-Player auch jederzeit von überall öffnen, indem Sie  drücken.



Ihre Liste der Audiodateien wird unterhalb der Ablaufleiste angezeigt. Drücken Sie ▲ oder ▼ um eine andere Datei zu markieren und drücken Sie **EINGABE** um Sie anzuhören.

✓ Andere Tasten des Audio-Players

Drücken Sie... um...



die Lautstärke zu erhöhen (+) oder zu verringern (-).



zur nächsten Datei zu gehen. Die Taste zum Vorspulen der Datei festhalten.



zur vorherigen Datei zu gehen. Die Taste zum Zurückspulen der Datei festhalten.



eine spielende Datei mit Pause zu unterbrechen oder um eine in Pause gedrückte Datei zu aktivieren.



eine spielende Datei zu beenden.

Info

Informationen zu Format, Titel, Autor der markierten Datei anzuzeigen.

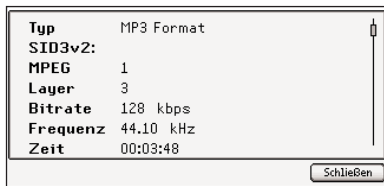

Blättern

das Menü der verfügbaren Dateien anzuzeigen. Drücken Sie ▲ oder ▼ um eine andere Datei zu markieren und drücken Sie **INGABE** um Sie anzuhören.

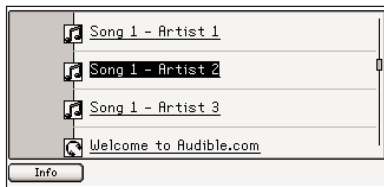

✓ Nutzung des Audio-Player-Menüs

Drücken Sie , um das Audio-Player-Menü zu öffnen.

Hinweis: Die vorhandenen Menüpunkte sind in unterschiedlicher Weise abhängig von dem jeweiligen Dateityp, den Sie anhören.

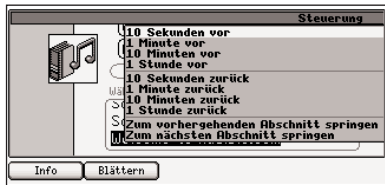

Beim Anhören eines Audible™ Hörbuchs, sind folgende Menüpunkte verfügbar, um Ihnen beim Navigieren Ihres Audiobuches behilflich zu sein: *10 Sekunden vor, 1 Minute vor, 10 Minuten vor, 1 Stunde vor, 10 Sekunden zurück, 1 Minute zurück, 10 Minuten zurück, 1 Stunde zurück, Zum vorhergehenden Abschnitt springen, und Zum nächsten Abschnitt springen.*



Beim Anhören einer Musikdatei sind folgende Menüpunkte verfügbar, um Ihnen beim Navigieren Ihrer Musikdatei behilflich zu sein: *Wiedergabe einmal*, *Wiedergabe alle*, *Wiederholung einmal*, *Wiederholung alle* und *Shuffle-Wiedergabe*.



Sie haben mit der Aufnahme und Wiedergabeeigenschaft ein großartiges Werkzeug zum Überprüfen und Verbessern Ihrer Aussprache.

1. Gehen Sie zu dem Wort oder der Redewendung, dessen Aussprache Sie üben möchten.
2. Drücken Sie , um das Wort oder die Redewendung abzuspielen.
3. Drücken Sie , um mit der Aufnahme zu beginnen.



 erscheint rechts oben auf dem Bildschirm, wenn das Mikrofon aufnimmt.

4. Versuchen Sie das Gehörte zu wiederholen.

Vergewissern Sie sich, dass Sie nicht zu weit weg vom Mikrofon sprechen. Das Mikrofon befindet sich in der oberen rechten Ecke des Lautsprechers.

5. Drücken Sie noch einmal , um die Aufnahme zu stoppen.

6. Drücken Sie , um die Aussprache abzuhören.

7. Drücken Sie , um die Aussprache des Gerätes zu hören und sehen Sie ihren Erfolg.

8. Wiederholen Sie die Schritte 3 bis 7, um mit der Aufnahme fortzufahren und Ihre Aussprache mit der des Gerätes vergleichen zu können.

Spieleinstellungen

Sie können vor Spielbeginn auswählen, welchen Schwierigkeitsgrad, welches Spielbuch, welche Wortliste Sie nutzen und ob Sie Graphiken benutzen möchten oder nicht.

1. Drücken Sie .

2. Drücken Sie .

3. Drücken Sie oder , um die Spieleinstellungen zu markieren und drücken Sie dann **EINGABE**.

Das Menü Spieleinstellungen wird angezeigt.



4. Drücken Sie oder , um mit dem Pfeil zu **Schwierigkeitsgrad**, **Spielbuch**, **Wortliste**, oder **Grafik** zu bewegen.

Der Schwierigkeitsgrad bestimmt, wie leicht oder schwierig das Spiel ist.

Das Spielbuch bestimmt, welches installierte Buch die Grundlage für die Wörter sein wird.

Hinweis: Einige Spiele können mit bestimmten Büchern nicht gespielt werden. Zum Beispiel, kann *Wortgeschlecht* nicht mit dem *Oxford Advanced Learner's Dictionary* gespielt werden.

Wortliste bestimmt, welche Auswahl an Wörtern aus diesem Buch genutzt werden.

Grafik ermöglicht es Ihnen zwischen den Runden, Bilder ein- oder auszuschalten.

5. Drücken Sie ►, um das Optionsmenü zu öffnen.
6. Drücken Sie ▲ oder ▼, um Ihre Wahl zu markieren.
7. Drücken Sie ◀ oder EINGABE, um die Einstellung zu akzeptieren.

Drücken Sie ⬅, um das Menü ohne Einstellungsänderung zu verlassen.

8. Drücken Sie , um zum Spielmenü zurückzukehren.



✓ Auswählen eines Spieles

Drücken Sie , um das Menü Spiele anzuzeigen.



Drücken Sie ▲ oder ▼, um die Markierung zu dem Spiel ihrer Wahl zu bewegen und drücken Sie dann **EINGABE**.

✓ Hilfe im Spielmenü

Drücken Sie , um während des Spiels Anweisungen lesen zu können. Drücken Sie  so können Sie, wenn vorhanden, einen Hinweis erhalten. Oder Sie können aufgeben, indem Sie  klicken.

Hinweis: Wenn Sie das Wort aufdecken, verlieren Sie diese Runde.

Konjugierig



Konjugierig lehrt Sie, wie Sie Verben konjugieren können. Es zeigt Ihnen ein Verb in der Grundform und fordert Sie auf, eine Konjugation einzugeben. Die Konjugation muss richtig buchstabiert sein, einschließlich der Umlaute. Machen Sie Ihre Angaben und drücken Sie dann **EINGABE**. Um das Wort nachzuschlagen, drücken Sie **Eintrag**. Drücken Sie \leftarrow , um zum Spiel zurückzukehren. Um ein neues Verb auszuprobieren, drücken Sie **Neu**.

Blitzvokabeln

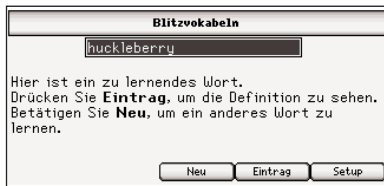

Blitzvokabeln zeigt ein Wort an und fordert Sie auf dessen Bedeutung einzugeben. Versuchen Sie, sich an die Bedeutung zu erinnern und drücken Sie dann **Eintrag**, um Ihre Eingabe zu überprüfen. Drücken Sie \leftarrow , um zum Spiel zurückzukehren. Drücken Sie **Neu**, um ein Wort anzuzeigen.

Wortgeschlecht

Wortgeschlecht fragt Sie nach dem Geschlecht der deutschen Hauptwörter. M für männlich wird automatisch markiert. Drücken Sie \blacktriangledown oder \blacktriangle , um F für Femininum, M für Maskulinum oder N für Neutrum zu markieren und drücken Sie dann **EINGABE**, um Ihre Antwort auszuwählen. Um das Wort nachzuschlagen, drücken Sie **Eintrag**. Drücken Sie \leftarrow , um zum Spiel zurückzukehren. Um ein neues Wort auszuprobieren, drücken Sie **Neu**.

Galgenmännchen

Galgenmännchen wählt ein geheimes Wort aus und fordert Sie auf, dieses Buchstabe für Buchstabe herauszufinden. Die Buchstaben des geheimen Wortes sind hinter Fragezeichen versteckt. Alle übrig bleibenden Buchstaben werden unten auf dem Bildschirm als Zahl angezeigt. Geben Sie die Buchstaben ein, von denen Sie annehmen, dass sie in dem geheimen Wort vorkommen. Wenn Ihre Angabe richtig war, erscheint der Buchstabe im entsprechenden Feld. Drücken Sie , um einen Buchstaben einzutragen. Um das Wort nachzuschlagen, drücken Sie . Drücken Sie , um zum Spiel zurückzukehren. Um ein neues Wort auszuprobieren drücken Sie .

Letris

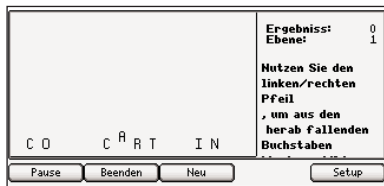





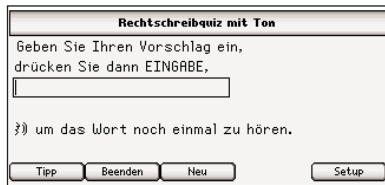

In *Letris*, versuchen Sie, Wörter aus herunterfallenden Buchstaben zu bilden. Wenn die Buchstaben zu einem Wort geformt werden, verschwinden diese Buchstaben augenblicklich. Die nachfolgenden Buchstaben fallen in den Raum, der durch die verschwindenden Buchstaben entstanden ist. Wörter können horizontal und vertikal gebildet werden. Sie bekommen Punkte für jedes gebildete Wort. Je länger das Wort, desto höher ist die Punktzahl. Mit höherem Schwierigkeitsgrad fallen die Buchstaben schneller. Wenn die Buchstaben den oberen Rand des Bildschirms erreichen, ist das Spiel vorbei.

Nutzen Sie die Richtungstasten, um die Buchstaben zu bewegen, während sie fallen. Halten Sie **FN** gedrückt und klicken Sie dann auf **▶** oder **◀**, um die Buchstaben so weit wie möglich rechts oder links zu positionieren. Drücken Sie **▼**, um einen Buchstaben zu positionieren. Drücken Sie , um das Spiel zu unterbrechen. Um das Spiel weiterzuspielen, drücken Sie . Um eine andere Runde zu versuchen, drücken Sie .

Rechtschreibquiz mit Ton



Rechtschreibquiz mit Ton gibt ein Wort laut vor und fordert Sie auf, dieses zu buchstabieren. Drücken Sie , um das Wort noch einmal anzuhören. Drücken Sie , um das Wort auf dem Bildschirm anzuzeigen. Machen Sie Ihre Angaben und drücken Sie dann **EINGABE**. Um das Wort nachzuschlagen, drücken Sie . Drücken Sie , um zum Spiel zurückzukehren. Um ein neues Wort auszuprobieren, drücken Sie .

Sobald Sie in den Organizer gehen, wird die Uhr automatisch angezeigt. Die Uhr zeigt die aktuelle Zeit, Datum und den Ort an. Sie können die Weltzeit einstellen in dem Sie auf  klicken.

Einstellung von Datum und Zeit

1. Drücken Sie .



2. Drücken Sie .

3. Drücken Sie , um **Datum und Zeit** zu markieren und drücken Sie dann auf **EINGABE**.



Das Datum und Zeit Menü wird angezeigt.

4. Drücken Sie **▲** oder **▼**, um den Pfeil **▶** zu **Zeitformat**, **Ortszeit**, **Örtliche Sommerzeit**, **Zeit eingeben**, **Weltzeit**, **Weltsommerzeit**, **Datumformat zu bewegen** oder um das **Datum einzugeben**.

In **Zeitformat** stellen Sie ein, ob Sie eine 12 Stunden oder eine 24 Stunden Uhr benutzen möchten.

In **Ortszeit** legen Sie den Ort fest.

In **örtliche Sommerzeit** wird eingestellt, ob Sie gerade in Sommerzeit sind oder nicht.

Zeit eingeben ermöglicht es Ihnen, die Stunden und Minuten entsprechend dem gewählten Format der Uhr einzustellen.

Weltzeit legt Ihre Weltstadt fest.

Weltsommerzeit bestimmt, ob Ihre Weltstadt in Sommerzeit ist oder nicht.

Datumformat eingeben legt fest, wie das Datum angezeigt wird.

Datum eingeben ermöglicht es Ihnen entsprechend des ausgewählten Datumformats, den Tag, Monat und das Jahr einzustellen.

5. Drücken Sie **▶**, um das **Optionsmenü zu öffnen**.

Um Einstellungen in **Zeit eingeben** sowie in **Datum eingeben** vorzunehmen, drücken Sie **▶**, um das erste Feld zu markieren.

6. Drücken Sie **▲** oder **▼**, um Ihre **Wahl zu markieren**.

Für weitere Einstellungen in **Zeit eingeben** und **Datum eingeben**, drücken Sie noch einmal **▶**, um zum nächsten Feld zu gehen. Wiederholen Sie Schritt 6 für jede Einstellung, dann gehen Sie weiter zu Schritt 7.

7. Drücken Sie **◀** oder **EINGABE**, um die **Einstellung zu akzeptieren**.

Drücken Sie **⏪**, um das Menü ohne Einstellungsänderung zu verlassen.

8. Drücken Sie **📅**, um zum **Organizer zurückzukehren**.



Nutzung des Taschenrechners

1. Drücken Sie  .

2. Drücken Sie  .

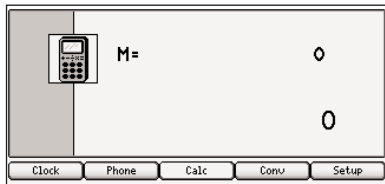

3. Nehmen Sie Ihre Berechnung vor.

Sie können bis zu 10 Einheiten eingeben.

Drücken Sie... um...

- | | |
|---------------------------------|-------------------------------|
| G(.) | einen Dezimalpunkt einzugeben |
| Z(+/-) | negative Zahlen zu nutzen |
| A(1/x) | Kehrwerte zu berechnen |
| S(\sqrt{x}) | Quadratwurzeln zu berechnen |
| D(x²) | Quadrate zu berechnen |
| F(%) | Prozente zu berechnen |

Nutzung des Taschenrechners

✓ Speichertasten

Drücken Sie... um...

- | | |
|--------------|--|
| X(M+) | die Zahl auf dem Bildschirm zu der gespeicherten Zahl zu addieren |
| C(M-) | die Zahl auf dem Bildschirm von der gespeicherten Zahl zu subtrahieren |
| V(MR) | die gespeicherte Nummer aufzurufen. |
| B(MC) | die Speicherung zu löschen. |

Üben Sie mit den folgenden Gleichungen.

a. $(32 \times 12) - (8 \times 8) = 320$

- **Drücken Sie B(MC).**
- **Geben Sie 32 ein.**
- **Drücken Sie K(x).**
- **Geben Sie 12 ein.**
- **Drücken Sie EINGABE.**
- **Drücken Sie X(M+).**
- **Geben Sie 8 ein.**
- **Drücken Sie K(x).**
- **Geben Sie 8 ein.**
- **Drücken Sie EINGABE.**
- **Drücken Sie C(M-).**
- **Drücken Sie V(MR).**

Nutzung des Taschenrechners

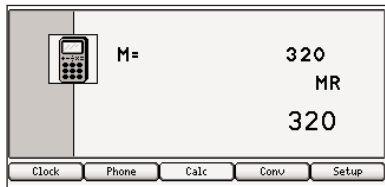

b. $320 \div 16 = 20$

- Drücken Sie V(MR).
- Drücken Sie L(\div).
- Geben Sie 16 ein.
- Drücken Sie EINGABE.

c. $320 \times 7 = 2240$

- Drücken Sie V(MR).
- Drücken Sie K(x).
- Geben Sie 7 ein.
- Drücken Sie EINGABE.

d. $(-39) \div (-5) = 7.8$

- Geben Sie 39 ein.
- Drücken Sie Z(+/-).
- Drücken Sie L(\div).
- Geben Sie 5 ein.
- Drücken Sie Z(+/-).
- Drücken Sie EINGABE.

e. $1.073 = 1.225043$

- Geben Sie 1 ein.
- Drücken Sie G(.).
- Geben Sie 07 ein.

Nutzung des Taschenrechners

- Drücken Sie K(x).
- Geben Sie 1 ein.
- Drücken Sie G(.).
- Geben Sie 07 ein.
- Drücken Sie EINGABE.
- Drücken Sie EINGABE noch einmal.

f. $\sqrt{19} = 4.358898943$

- Geben Sie 19 ein.
- Drücken Sie S(\sqrt{x}).

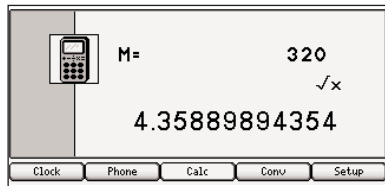

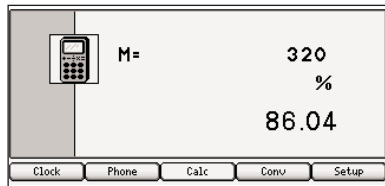

g. 18% of 478 = 86.04

- Geben Sie 478 ein.
- Drücken Sie K(x).
- Geben Sie 18 ein.
- Drücken Sie F(%).



Einträge hinzufügen

Sie können bis zu 100 Einträge in Ihrem Telefonbuch speichern. Die totale Anzahl der Einträge ist abhängig von der Größe der jeweiligen Einträge.

1. Drücken Sie  .
2. Drücken Sie  .



3. Drücken Sie ▲ oder ▼, um *Eintrag hinzufügen* zu markieren und drücken Sie dann EINGABE.



4. Schreiben Sie einen Namen.
5. Drücken Sie ▼, um zum nächsten Feld zu gehen.





6. Füllen Sie die Felder mit allen nötigen Informationen zu diesem hinzugefügten Kontakt aus.

Drücken Sie ▲, um zu dem vorherigen Feld zurückzukehren. Drücken Sie ⌫, um ein Zeichen zu löschen. Um eine Nummer zu schreiben, halten Sie FN gedrückt und drücken Sie dann die gewünschte Taste. In sämtlichen Feldern für Telefonnummern sind die Nummern automatisch aktiviert. Halten Sie FN gedrückt und drücken Sie dann G, um einen Absatz zu machen. Halten Sie FN gedrückt und drücken Sie ? um ein Apostroph zu schreiben. Halten Sie FN gedrückt und drücken Sie dann AKZENT mehrmals hintereinander, um die verfügbaren Symbole durchzusehen: @ / _ ~ : ; , und #.

7. Drücken Sie EINGABE, um den Eintrag zu speichern.

Ansehen oder Bearbeiten von Einträgen

1. Drücken Sie  .
2. Drücken Sie  .
3. Drücken Sie ▲ oder ▼, um *Ansicht: ...* zu markieren und drücken Sie dann EINGABE.

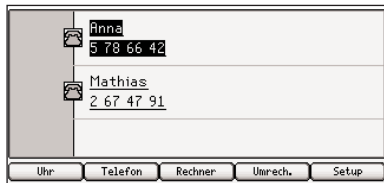

4. Drücken Sie ▲ oder ▼, um den gewünschten Eintrag anzusehen und drücken Sie dann EINGABE.

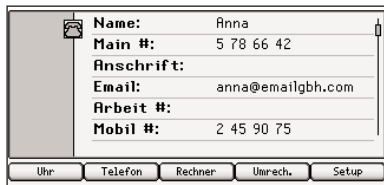



5. Drücken Sie EINGABE noch einmal, um den Eintrag zu bearbeiten.



Geben Sie Ihre Änderungen ein. Nutzen Sie ◀ oder ▶, um den Cursor zu bewegen; um etwas zu löschen, nutzen Sie ⌫. Benutzen Sie ▼ oder ▲, um sich zwischen den Feldern zu bewegen.

6. Drücken Sie EINGABE, um Ihre Änderungen zu speichern. Drücken Sie ⌫, um das Menü ohne Speicherung zu verlassen.

Einträge löschen

1. Drücken Sie  .
2. Drücken Sie  .
3. Drücken Sie ▲ oder ▼, um *Eintrag löschen* zu markieren und drücken Sie dann EINGABE.
4. Drücken Sie ▲ oder ▼, um den zu löschenden Eintrag zu markieren und drücken Sie dann EINGABE.

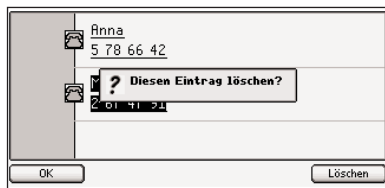

Drücken Sie , um den Eintrag zu löschen oder , um den Löschvorgang abzubrechen.

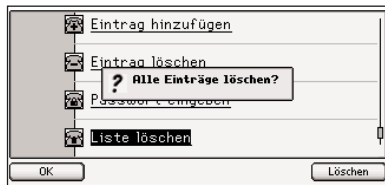

Um alle Einträge im Telefonbuch zu löschen, markieren Sie im Telefonbuchmenü *Liste löschen* und drücken Sie dann **EINGABE**. Drücken Sie , um die Liste zu löschen oder , um den Löschvorgang abzubrechen.

Nutzung eines Passwortes

Sie können ein Passwort benutzen, um einem unerlaubtem Zugriff zu Ihrem Telefonbuch vorzubeugen.

Warnung! Schreiben Sie Ihr Passwort immer an einer sicheren

anderen Stelle auf. Wenn Sie Ihr Passwort verlieren oder vergessen haben, werden Sie Ihr Telefonbuch nur wieder benutzen können, wenn Sie die Betriebsvorgaben Ihres LDE-1900 zurücksetzen. Dieser Vorgang wird alle im Telefonbuch gespeicherten Informationen auf Dauer löschen.

1. Drücken Sie .
2. Drücken Sie .
3. Drücken Sie **▲** oder **▼**, um *Passwort eingeben* zu markieren und drücken Sie dann **EINGABE**.

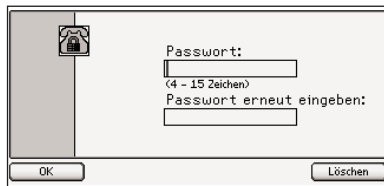

4. Schreiben Sie ein Passwort mit 4 bis 15 Zeichen und drücken Sie **EINGABE**.

Nutzen Sie **◀** oder **▶**, um den Cursor zu bewegen; um etwas zu löschen nutzen Sie .

5. Geben Sie das Passwort nochmals ein und drücken Sie dann **EINGABE**, um es zu bestätigen.

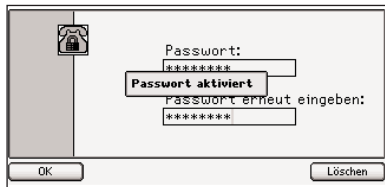

Nach dem Passwort wird erst gefragt, wenn Sie das Telefonbuch zum ersten Mal benutzen.

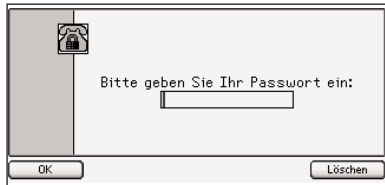

Geben Sie das Passwort ein und drücken Sie dann **EINGABE**.

6. Um das Passwort zu ändern, wiederholen Sie die Schritte 1-5.

Um ein Passwort zu entfernen, drücken Sie **EINGABE** auf einem leeren Feld Ihrer Passwortanzeige.

Der Konverter ermöglicht es Ihnen Werte für Maßeinheiten und Währungen zu konvertieren.

Umwandeln von Maßen

1. Drücken Sie .
2. Drücken Sie .

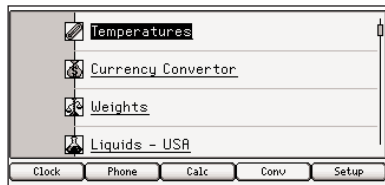

3. Drücken Sie **▲** oder **▼**, um die gewünschte Umwandlungskategorie zu markieren und drücken Sie dann **EINGABE**.

Hinweis: Wenn Sie Temperaturen auswählen, gehen Sie direkt zum Eingabe-Bildschirm.

4. Drücken Sie **▲** oder **▼**, um die zu konvertierenden Einheiten zu markieren und drücken Sie dann **EINGABE**.

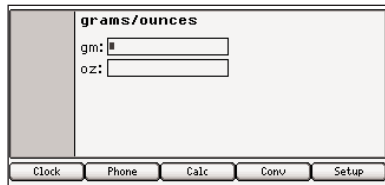

5. Geben Sie nach einer der Einheiten eine Zahl ein.

Drücken Sie ▲ oder ▼, um sich zwischen den Zeilen zu bewegen. Drücken Sie ⌵, um eine Zahl zu löschen.

6. Drücken Sie EINGABE, um die Einheiten zu konvertieren.

grams/ounces	
gm:	<input type="text" value="476#"/>
oz:	<input type="text" value="16.790405436"/>
<input type="button" value="Clock"/> <input type="button" value="Phone"/> <input type="button" value="Calc"/> <input type="button" value="Conv"/> <input type="button" value="Setup"/>	

Umwandeln von Währungseinheiten

1. Drücken Sie .
2. Drücken Sie .
3. Drücken Sie ▲ oder ▼, um *Währungsrechner* zu markieren und drücken Sie dann EINGABE.

Exchange Rate:	<input type="text" value="0#"/>
Home:	<input type="text"/>
Local:	<input type="text"/>
<input type="button" value="Clock"/> <input type="button" value="Phone"/> <input type="button" value="Calc"/> <input type="button" value="Conv"/> <input type="button" value="Setup"/>	

4. Geben Sie einen Umrechnungskurs ein und drücken Sie EINGABE.

Der Umrechnungskurs sollte in der Einheit der anderen Währung mit einer Einheit der eigenen Währung berechnet werden (n fremde/1 eigene). Um zum Beispiel Dollar und Euro umzurechnen, geben Sie einen Wechselkurs von 1.256 ein. Das heißt 1.256 U.S.Dollar entsprechen 1 Euro.

Exchange Rate:	<input type="text" value="1.256"/>
Home:	<input type="text"/>
Local:	<input type="text" value="0"/>
<input type="button" value="Clock"/> <input type="button" value="Phone"/> <input type="button" value="Calc"/> <input type="button" value="Conv"/> <input type="button" value="Setup"/>	

5. Geben Sie einen Betrag für die eigene oder Fremdwährung ein.

Drücken Sie ▲ oder ▼, um sich zwischen den Linien zu bewegen. Drücken Sie ⌵, um eine Zahl zu löschen.

6. Drücken Sie EINGABE, um den Betrag zu konvertieren.

Exchange Rate:	<input type="text" value="1.256"/>
Home:	<input type="text" value="5000#"/>
Local:	<input type="text" value="6280"/>
<input type="button" value="Clock"/> <input type="button" value="Phone"/> <input type="button" value="Calc"/> <input type="button" value="Conv"/> <input type="button" value="Setup"/>	

Installation des Franklin PC Desktops

Um die Franklin PC Desktop-Software von der CD-ROM zu installieren, nehmen Sie folgende Schritte vor.

Warnung: Sie müssen die Software auf Ihrem PC installiert haben, bevor Sie Ihr Gerät an den Computer anschließen, so dass der Computer die Laufwerke richtig installieren kann, um mit Ihrem LDE-1900 kommunizieren zu können.

1. Legen Sie die Installations-CD in das CD-ROM Laufwerk ihres PCs.

Der Installationsbildschirm wird angezeigt.

Wenn dieser Bildschirm NICHT automatisch erscheint, befolgen Sie folgende Schritte.

- Doppelklicken Sie auf **Arbeitsplatz** auf Ihrem PC Desktop.
- Doppelklicken Sie auf das CD Laufwerk.

2. Befolgen Sie die Anweisungen auf dem Bildschirm, um die Software zu installieren.

Der Franklin PC Desktop und Mobipocket Reader für Franklin mit dem Franklin PC View™ Feature werden installiert.

Hinweis: Die installierte Sprache auf dem Franklin PC Desktop und Mobipocket Reader für Franklin stimmen mit der Sprache Ihres Windows® Systems überein.

Installation des Franklin PC Desktops

3. Ist die Installation abgeschlossen, klicken Sie auf "Fertig stellen", um den Installationsbildschirm zu schließen.

Der Franklin PC Desktop erscheint und Sie können mit der Installation des AudibleManagers® beginnen.

Hinweis: Gegebenenfalls werden Sie aufgefordert, den Computer neu zu starten.

4. Befolgen Sie die Anweisungen auf dem Bildschirm, um das Programm zu installieren.

Wenn die Installation abgeschlossen ist, erscheint der AudibleManager®.

Hinweis: Um mehr über den Franklin PC Desktop und das Franklin PC View™ Feature zu erfahren, minimieren Sie den AudibleManager® solange.

5. Verbinden Sie Ihr Gerät mit Ihrem PC.

Gehen Sie zu Seite 64, um weitere Informationen zu erhalten.

✓ Öffnen Ihrer Software

Sie haben jederzeit Zugriff auf den Franklin PC Desktop, den Mobipocket Reader für Franklin, und den AudibleManager®, indem Sie auf die entsprechenden Bildsymbole auf ihrem PC Desktop doppelklicken oder auf **Start | Alle Programme**, um dann die gewünschte Anwendung zu öffnen.

Anschluss Ihres Gerätes

Ihr LDE-1900 verfügt über einen eingebauten USB-Port und ein Kabel, um es mit ihrem Desktop oder dem Laptop verbinden zu können.

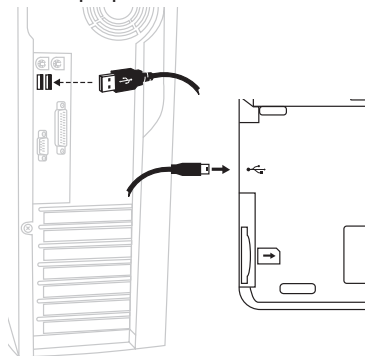

1. Schalten Sie Ihr Gerät ein.
2. Verbinden Sie das breite Ende des mitgelieferten USB-Kabels mit dem USB-Anschluss Ihres PCs und das kleinere Ende verbinden Sie mit dem USB-Port an Ihrem Gerät.



Dieser Bildschirm wird an Ihrem Gerät angezeigt. Es zeigt an, wenn die Verbindung zu Ihrem PC

Anschluss Ihres Gerätes

hergestellt ist. Sie können die Tastatur Ihres Gerätes jetzt nicht benutzen. Sie müssen die PC Tastatur und Maus benutzen, solange Ihr Gerät mit dem PC verbunden ist. Auf Ihrem PC wechselt die Abbildung Ihres Gerätes auf dem Franklin PC Desktop, um anzuzeigen, dass Ihr Gerät korrekt angeschlossen ist.



Nicht verbunden!



Verbunden!

3. Schließen Sie alle Pop-up Fenster, welche eventuell geöffnet sind, wie z.B. "My Stuff", "My Handheld" oder "Removable Disk" (Wechseldatenträger).
4. Klicken Sie auf , um den Mobipocket Reader für Franklin zu öffnen.
Das Dialogfenster "Neuer PDA erkannt" wird angezeigt.
5. Klicken Sie auf "Weiter", um Ihr Franklin Gerät in die Liste der erkannten Geräte aufzunehmen.
6. Schließen Sie den Mobipocket Reader für Franklin und kehren Sie zurück zum Franklin PC Desktop.

Nutzung des Franklin PC Desktops

Der Franklin PC Desktop ist eine PC Anwendung, die es Ihnen ermöglicht, mit dem Franklin PC View™ Feature des Mobipocket Readers für Franklin den Inhalt Ihres LDE-1900 auf Ihrem PC zu lesen und zu benutzen. Mit dem Franklin PC Desktop können Sie zusätzliche Inhalte im Internet kaufen, das Gerät registrieren sowie die Daten Ihres Gerätes sichern oder wiederherstellen.

Bevor Sie Ihren Franklin PC Desktop benutzen können, stellen Sie sicher, dass Sie alle Anweisungen in den Kapiteln "Installation des Franklin PC Desktops" und "Anschluss Ihres Gerätes" auf den Seiten 63-64 abgeschlossen haben.

Hinweis: Einige Eigenschaften des Franklin PC Desktops benötigen eine Internetverbindung sowie die Nutzung des Internet Explorer 5.0 oder höher.

Franklin[®]
Electronic Publishers

- ✔ [Registrierung](#)
- ✔ [eBook-Shop](#)
- ✔ [Backup](#)
- ✔ [Restore](#)
- ✔ [Support](#)
- ✔ [Hilfe](#)

Mobipocket Reader
Erweitern Sie Ihr Franklin-Gerät mit eBooks, konvertieren Sie eigene Dokumente und senden Sie eNews über RSS-Feeds auf das Gerät.

Audible Manager
Laden Sie sich Radiobeiträge, Zeitungsartikel, Magazine und Bücher als Audio-Dateien auf Ihr Franklin-Gerät.

Musik
Kopieren Sie MP3-Dateien von dem Ordner "Meine Musik" Ihres PCs auf Ihr Gerät, entweder in den Franklin Audio Ordner oder auf Ihre MMC-/SD-Karte.

Verbunden!

Funktionen des Franklin PC Desktops

1. Doppelklicken Sie auf auf Ihrem PC-Bildschirm.

Der Franklin PC Desktop öffnet sich.

2. Klicken Sie auf den gewünschten Link.

Registrierung öffnet die Webseite für die Produktregistrierung.

EBook-Shop öffnet eine Webseite, in welcher Sie zusätzliche eBooks für Ihr Gerät oder Ihren PC kaufen können.

Backup sichert eine Kopie aller gespeicherten Daten Ihres Gerätes auf Ihrem PC.

Restore stellt für Ihr Gerät die zuletzt auf Ihrem PC gespeicherten Backup-Daten wieder her.

Support öffnet die Webseite des Franklin Support Centers mit häufig gestellten Fragen (FAQ).

Hilfe öffnet eine Hilfedatei für den Franklin PC Desktop im Mobipocket Reader für Franklin.

Zusätzlich zu den oben aufgeführten Links, bieten Ihnen folgende Bildsymbole einen schnellen Zugriff zu anderer Software auf ihrem PC.

Klicken Sie... um...



den Mobipocket Reader für Franklin zu öffnen und um das Franklin PC View™ Feature zu benutzen. Mehr Informationen zur "Nutzung des Franklin PC View™ Feature" finden Sie auf Seite 71.



den AudibleManager® zu öffnen.



den Windows Explorer zum Ordner "Eigene Musik" auf Ihrem PC zu öffnen. Sobald Ihr Gerät angeschlossen ist, wird der "Audio"-Ordner geöffnet. Wenn sich eine MMC/SD in Ihrem Gerät befindet, wird der "Audio" Ordner der Karte ebenfalls geöffnet.

Kopieren von Dateien auf Ihr Gerät

Ihr Gerät ist nicht auf die vorinstallierten Bücher beschränkt. Sie können eBooks, RSS eNews, Textdokumente, HTML-Dateien, mp3 Musikdateien und andere Dateien auf Ihr Gerät kopieren, um es zu erweitern.

Hinweis: Wenn Sie einmal begonnen haben, Ihren Mobipocket Reader für Franklin zum Herunterladen und Installieren von RSS eNews Abonnements zu nutzen, werden die Updates dieser Dateien automatisch auf Ihrem Gerät aktualisiert, sobald Sie es mit Ihrem PC verbinden.

Versuchen Sie eine mp3 Datei auf Ihr Gerät zu kopieren:

1. **Doppelklicken Sie auf  auf Ihrem PC-Bildschirm.**

Der Franklin PC Desktop öffnet sich.

2. **Stellen Sie sicher, dass Ihr Gerät mit dem PC verbunden ist.**

Mehr Informationen zum Thema "Anschluss Ihres Gerätes" finden Sie auf Seite 64.

3. **Klicken Sie auf , um den Windows Explorer zu öffnen.**

Hinweis: Ihr Ordner "Eigene Musik" wird automatisch geöffnet. Ebenso der Ordner "Audio" Ihres Gerätes sowie der Ordner "Audio" der MMC/SD Ihres Gerätes, falls vorhanden.

4. **Wählen Sie in Ihrem Ordner "Eigene Musik", eine MP3 Datei aus, welche Sie in Ihr Gerät kopieren wollen.**
5. **Klicken Sie mit der rechten Maustaste auf die MP3 Datei, die Sie in Ihr Gerät kopieren möchten und klicken Sie dann auf "Kopieren" im Pop-up Menü.**
6. **Suchen Sie nach dem zusätzlichen Fenster, welches geöffnet wurde als Sie  angeklickt haben.**

Franklin Flash weist auf ein Laufwerk hin, welches allgemeine Anwenderdateien im Gerät speichert, einschließlich Ihrer Datenbankdateien sowie *Mein Wortschatz*. Sie können Inhalte in dieses Laufwerk kopieren, jedoch ist die Speicherkapazität begrenzt. Dieses Laufwerk wird gegebenenfalls als *My Stuff* bezeichnet.

Nutzung des Franklin PC Desktops

Franklin SD/MMC zeigt an, ob sich eine MMC/SD-Speicherkarte im Gerät befindet. Die verfügbare Speicherkapazität wird von der Größe der Karte bestimmt. Wenn Sie die Karte mit Hilfe der Dienstprogramme Ihres Gerätes formatiert haben, wird diese als *My Card* angezeigt. Diese kann auch als sogenannte *Removable Disk* (Wechseldatenträger) angezeigt werden.

Hinweis: Wenn Sie die Liste der Laufwerke Ihres PCS öffnen, werden Sie das Gerät als Laufwerk *My Handheld* bezeichnet sehen. Es enthält den vorinstallierten Inhalt Ihres Geräts. Dieses Laufwerk ist schreibgeschützt (read-only).

- 7. Klicken Sie mit der rechten Maustaste in das Fenster, in welches Sie die MP3 Datei kopieren möchten und klicken Sie dann auf „Einfügen“ im Pop-up Menü.**

Nutzung des Franklin PC Desktops

Warnung: Es empfiehlt sich, um so viele Dateien wie möglich in Ihrem Gerät nutzen zu können, diese auf einer MMC/SD zu speichern. Dies schützt die vorinstallierten Bücher sowie jegliche durch den Benutzer eingetragenen Informationen vor versehentlichem Überschreiben oder Löschen.

- 8. Wenn Sie mit dem Kopieren Ihrer Dateien fertig sind, entfernen Sie das USB Kabel.**

- 9. Drücken Sie  an Ihrem Gerät.**

Die kopierte MP3-Datei, wird in der Trackliste angezeigt.

- 10. Drücken Sie ▲ oder ▼, um den gewünschten Track zu markieren und drücken Sie dann .**

Hinweis: Wenn Sie eBooks auf das Gerät kopieren, befolgen Sie die oben genannten Schritte, aber Sie öffnen den eBook-Ordner Ihrer MMC/SD und fügen dort Ihre Dateien ein. Wiederholen Sie diese Schritte um so viele Dateien wie Sie möchten, auf Ihr Gerät zu kopieren.

Sicherung Ihrer Daten

Der Franklin PC Desktop ermöglicht es Ihnen, alle auf Ihrem Gerät durch den Benutzer eingetragenen Informationen zu sichern. Während Ihr Gerät mit dem PC verbunden ist, klicken Sie auf den **Backup**-Link des Franklin PC Desktops, um Ihre Daten zu sichern. Ein Dialogfenster wird angezeigt wenn das Backup fertig ist.

Wiederherstellen Ihrer Daten

Wenn Sie aufgrund eines Rücksetzens Ihres Gerätes auf die Werkseinstellungen Daten verloren haben, können Sie Ihre Daten mit der letzten Backup-Datei wiederherstellen. Während Ihr Gerät mit dem PC verbunden ist, klicken Sie auf den **Restore**-Link des Franklin PC Desktops. Ein Dialogfenster wird angezeigt, wenn die Wiederherstellung vollendet ist.

Hinweis: Wenn Sie Änderungen in den Daten Ihres Gerätes vorgenommen haben, werden diese Änderungen überschrieben, sobald Sie den Wiederherstellungsvorgang betätigen. Es besteht keine Synchronisierung zwischen dem PC und Ihrem Gerät während des Backup oder der Wiederherstellung.

Nutzung des AudibleManager®

Nutzen Sie den AudibleManager®, um Hörbücher im Audible™ Format auf Ihrem PC zu nutzen sowie zum Herunterladen von zusätzlichen Hörbüchern.

Alle auf Ihrem PC gespeicherten Hörbücher im Audible™ Format werden im oberen Feld in der Mitte des AudibleManagers® angezeigt. Das untere rechte Feld zeigt Informationen zu Ihrem Gerät. Wenn Ihr Gerät mit dem PC verbunden ist, werden alle Hörbücher im Audible™ Format im unteren Feld in der Mitte angezeigt.

Nutzung des Franklin PC Desktops

Hinweis: Weitere Informationen, wie der AudibleManager® arbeitet, finden Sie im Hilfetext indem Sie auf **Hilfe | Hilfe** in der Werkzeugleiste klicken.

Um eine Audiodatei zu Ihrem Gerät zu verschieben, befolgen Sie folgende Schritte:

1. **Doppelklicken Sie auf  auf Ihrem PC-Bildschirm.**

Der Franklin PC Desktop öffnet sich.

2. **Stellen Sie sicher, dass Ihr Gerät mit dem PC verbunden ist.**

Mehr Informationen zum Thema "Anschluss Ihres Gerätes" finden Sie auf Seite 64.

3. **Klicken Sie auf , um den AudibleManager® zu öffnen.**

4. **Klicken Sie auf den Auswahlkasten des Laufwerkes in dem unteren rechten Feld des AudibleManagers®, in welches Sie Ihre Dateien speichern möchten.**

Nutzung des Franklin PC Desktops

Hinweis: *External Drive* sichert auf die MMC/SD-Karte in Ihrem Gerät. Wenn Sie keine MMC/SD eingesetzt haben, ist die Speicherkapazität in Ihrem *Internal Drive* nicht groß genug, um Audiodateien auf Ihr Gerät zu kopieren.

5. **Klicken Sie auf das gewünschte Hörbuch in der oberen Feldmitte und ziehen Sie es in die untere Feldmitte.**

Eine Statusleiste erscheint, diese zeigt den Transferablauf an.

- ✓ **Anhören von Hörbüchern auf Ihrem PC**

Um sich ein Hörbuch auf Ihrem PC anzuhören, doppelklicken Sie auf die Datei und die Datei öffnet sich mit Ihrem PC Standard Media-Player.

Nutzung des Franklin PC View™ Features

Das Franklin PC View™ Feature ermöglicht es Ihnen, die auf Ihrem Gerät gespeicherten eBooks auf Ihrem PC zu lesen.

1. Doppelklicken Sie auf auf Ihrem PC-Bildschirm.

Der Franklin PC Desktop öffnet sich.

2. Stellen Sie sicher, dass Ihr Gerät mit dem PC verbunden ist.

Mehr Informationen zum Thema “Anschluss Ihres Gerätes” finden Sie auf Seite 64.

3. Klicken Sie auf , um den Mobipocket Reader für Franklin zu öffnen.

Hinweis : Sollten Sie aufgefordert werden, die neueste Version des Mobipocket Readers zu installieren, klicken Sie bitte auf Nein und fahren gemäß nachfolgender Anweisung fort.*

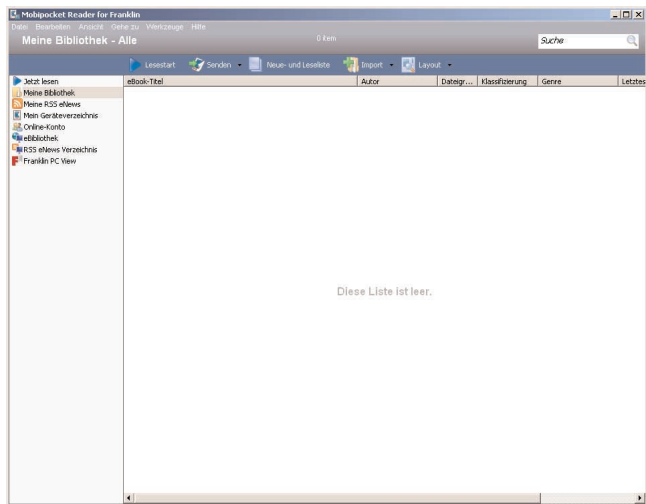

* Nach Erstinstallation des Franklin PC Desktops, können Sie die neuesten Mobipocket Reader Updates bekommen, indem Sie **Hilfe** in der Werkzeugeiste auswählen. Wählen Sie dann **Nach Mobi Reader Aktualisierung suchen** und folgen Sie den Anweisungen auf Ihrem PC-Bildschirm.

Nutzung des Franklin PC View™ Features

Das “Meine Bibliothek”-Feld des Mobipocket Readers für Franklin wird angezeigt. Wenn Sie das erste Mal den Desktop Reader öffnen, wird dieses Feld höchstwahrscheinlich leer sein.  Franklin in der Werkzeugleiste bedeutet, dass der Desktop Reader Ihr Franklin Gerät erkennt. Eventuell möchten Sie den eBookstore besuchen. Klicken Sie jetzt auf Schließen. Klicken Sie auf eBook-Shop oder eBibliothek, um später eBooks einzukaufen.

4. Klicken Sie auf *Franklin PC View* im linken Feld des Desktop Readers.

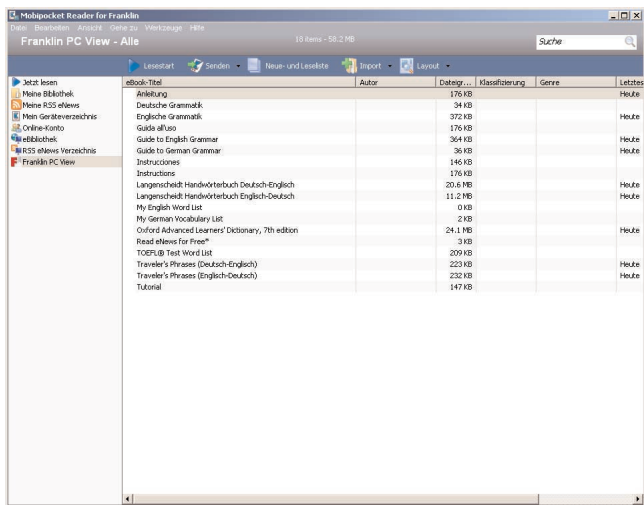

Die Liste der auf Ihrem Gerät gespeicherten eBooks werden in dem Hauptfeld des Desktop Reader angezeigt.

5. Klicken Sie auf das gewünschte eBook und klicken Sie dann auf Lesestart.

6. Benutzen Sie die Tastatur und Maus, um das eBook zu lesen, so wie Sie es mit Ihrem Gerät machen würden.

Hinweis: Klicken Sie auf Franklin PC View im linken Feld des Readers, um jederzeit zur Bibliothek Ihres Gerätes zurückzukehren.

Nutzung des Franklin PC View™ Features

6. Versuchen Sie folgende Beispiele für die Nutzung des Franklin PC View™ Feature.

Wörter nachschlagen

1. Klicken Sie auf *Franklin PC View*.
2. Klicken Sie auf *Langenscheidt Handwörterbuch Deutsch-Englisch* und klicken Sie dann auf  Lesestart .

3. Geben Sie *entdecken* ein und drücken Sie dann EINGABE auf Ihrer PC Tastatur.

Der Wörterbucheintrag wird angezeigt.

4. Drücken Sie die rechten oder linken Pfeile zum Umblättern und Lesen des Textes.

Hinweis: Jede verfügbare Soft-Taste wird im unteren Rand des Fensters angezeigt.

Klicken Sie... um...

 E -> D

zum leeren Suchfeld für englische Wörter zu gehen.

 Grammatik

nach einem Verben beschreibenden grammatischen Thema zu suchen.

Nutzung des Franklin PC View™ Features

 Beugung

nach Beugungsformen für “entdecken” zu suchen.

 Liste

“entdecken” zu *Mein deutscher Wortschatz* hinzuzufügen.

Bitte vergessen Sie nicht, dass die Soft-Tasten sich mit dem Buch ändern, in dem Sie sich befinden. Diese sind die Soft-Tasten, wenn Sie sich im *Langenscheidt Handwörterbuch Deutsch-Englisch* befinden.

5. Drücken Sie “Zurück”, um zum Wortsuchbildschirm zurückzukehren und nach einem anderen Wort zu suchen.
6. Klicken Sie auf *Franklin PC View*, um zu der in ihrem Gerät gespeicherten Liste der eBooks zurückzukehren.





Hinweis: Musikdateien, Ihre Such-Historie, die meisten Spiele und Organizerfunktionen können mit dem Franklin PC View Feature nicht benutzt werden. Für jeglichen Zugriff auf Hörbücher im Audible™ Format, die sich auf Ihrem PC befinden, öffnen Sie den AudibleManager®.

Auffinden von Beugungen

1. Wenn Sie sich im Eintrag entdecken befinden, klicken Sie auf .

Wenn nötig, klicken Sie auf den Teil die gewünschte Wortart oder Übersetzung.

Die ersten Formen des deutschen Verbs “entdecken” werden angezeigt. Das Grundwort wird oberhalb des Bildschirms angezeigt.

2. Drücken Sie die rechten oder linken Pfeile zum Umblättern und Lesen des Textes.
3. Klicken Sie auf , um das Menü der vorhandenen Zeitformen einzusehen.
4. Klicken Sie auf die gewünschte Zeitform und drücken Sie dann EINGABE.
5. Klicken Sie auf  oder  auf dem unteren Rand der Seite, um die nächste bzw. vorherige Zeitform einzusehen. Klicken Sie auf , um zur Hauptansicht zurückzukehren. Klicken Sie auf , um zum vorhergehenden Bildschirm zurückzukehren.

6. Klicken Sie auf *Franklin PC View*, um zu der in ihrem Gerät gespeicherten Liste der eBooks zurückzukehren.

Lesen eines Grammatikthemas

1. Klicken Sie auf *Franklin PC View*.
2. klicken Sie auf *Englische Grammatik* und klicken Sie dann auf .
3. Klicken Sie auf das Thema, welches Sie gerne lesen möchten.
4. Drücken Sie die rechten oder linken Pfeile zum Umblättern und Lesen des Textes.
5. Klicken Sie auf *Franklin PC View*, um zu der in ihrem Gerät gespeicherten Liste der eBooks zurückzukehren.

Auffinden von Redewendungen

1. Klicken Sie auf *Franklin PC View*.
2. Klicken Sie auf *Travelers' Phrases (Deutsch-Englisch)* und klicken Sie dann auf .
3. Geben Sie *Polizei* ein und drücken Sie dann EINGABE.

Nutzung des Franklin PC View™ Features

4. Klicken Sie auf die Redewendung, welche Sie übersetzt haben möchten.
5. Klicken Sie auf *Franklin PC View*, um zu der in ihrem Gerät gespeicherten Liste der eBooks zurückzukehren.

✓ Zusätzliche Funktionen

Sie können auf folgende Funktionen zugreifen, während Sie ein eBook lesen.

Hinweis: Für zusätzliche Informationen über die Benutzung des Mobipocket Readers für Franklin, lesen Sie bitte den Hilfetext, indem Sie auf **Hilfe | Mobi Reader Hilfe** in der Werkzeugliste klicken.

Klicken Sie... um...



Senden

Ihr eBook auf Ihr Gerät zu kopieren.



Inhaltsverzeichnis ▾

zum Inhaltsverzeichnis zu gehen (wenn vorhanden).



zur vorherigen Seite zu gehen.



zur nächsten Seite zu gehen.

Nutzung des Franklin PC View™ Features



Zurück

zur vorherigen Position zu gehen.



die Schriftgröße zu vergrößern.



die Schriftgröße zu verkleinern.



Hinzufügen ▾

ein Bookmark oder einen Kommentar an der aktuellen Position im eBook hinzuzufügen oder um Ihre Liste von früher hinzugefügten Bookmarks, Anmerkungen, Markierungen und Änderungen anzuzeigen.



Layout ▾

die Anzeige des eBook im Desktop Reader zu ändern.



Vollbild

den Desktop Reader auf die Vollbildschirmanzeige umzuschalten.

Nutzung des Franklin PC View™ Features

✓ Markieren des Textes in der Franklin PC View Funktion

Eine andere Möglichkeit, Wörter nachzuschlagen, ist, diese im Text zu markieren. So können Sie deren Definition bzw. Übersetzung finden oder das Wort zur Zwischenablage kopieren. Das Markieren von Wörtern im Franklin PC View™ Feature unterscheidet sich von der Markieren-Methode Ihres Gerätes.

1. Klicken und ziehen Sie die Maus über den Text, den Sie markieren möchten.

Ein Pop-up Menü wird angezeigt.

2. Nutzen Sie die nach oben oder unten Pfeiltasten, um den gewünschten Menüpunkt zu markieren und drücken Sie dann EINGABE, um diesen auszuwählen.

Nutzung des Franklin PC View™ Features

Hinweis: Für eine nähere Beschreibung der verfügbaren Menüpunkte lesen Sie bitte "Markierung der Wörter" auf Seite 26. *Eigenen Link einfügen* ist ein Menüpunkt, der auf Ihrem Gerät nicht verfügbar ist. Dieser Punkt fügt einen Hyperlink von diesem Textfeld zu einem Platz Ihrer Wahl, so dass Sie Ihre eigene Querreferenzen erstellen können. Nachdem Sie eine Auswahl getroffen haben, gehen Sie zu Ihrer Zielposition, markieren Sie den gewünschten Textabschnitt und wählen Sie dann *Landemarke des eigenen Links festlegen* in dem Pop-up Menü.

Dieses Gerät kann Betriebsmodi ändern, gespeicherte Informationen verlieren oder aufgrund von elektrostatischer Entladung oder schnellen transienten Störgrößen nicht reagieren. Der normale Betrieb dieses Geräts kann durch Drücken des Rückstellknopfes, durch Drücken von  oder indem Sie die Batterien auswechseln, wiederhergestellt werden.

Model: LDE-1900 Sprachenstudio Englisch

• **Batterien:** 2 x AA

• **Größe:** 146 x 96,7 x 17,5 mm

© 2006 Franklin Electronic Publishers, Inc., Burlington, NJ 08016-4907. U.S.A. Alle Rechte vorbehalten.

Bitte schicken Sie dieses Produkt im Garantiefall mit dem Kaufbeleg an folgende Service-Adresse: Franklin Electronic Publishers (Deutschland) GmbH, Kapellenstrasse 13, D-85622 Feldkirchen.

Den technischen Support erreichen Sie unter Tel. +49-89-90899-116.

Bestellinformationen erhalten Sie unter Tel. +49-89-908990 oder im Internet unter **www.franklin.com/de**.

Registrieren Sie Ihr Produkt bitte online unter **www.franklin.com/de**.

Die Garantiebestimmungen für die USA finden Sie bei

www.franklin.com/service.

Dieses Produkt enthält schadstoffarme Batterien im Sinne der Batterieverordnung.

Verbrauchte Batterien gehören nicht in den Hausmüll und müssen fachgerecht entsorgt werden.

Inhalt:

Langenscheidt Handwörterbuch Englisch

© 2005 Langenscheidt KG, Berlin und München. Used by Franklin Electronic Publishers, Inc., Burlington, pursuant to License Agreement with Langenscheidt KG, Berlin und München.

Oxford Advanced Learner's Dictionary

© Oxford University Press 2005

© 2005 Acapela Group S.A. Alle Rechte vorbehalten.

© 2005 Mobipocket.com S.A. Paris, France. Alle Rechte vorbehalten.

Lizenz unter Audible Patent Nos.

5,926,624, 6,170,060, 6,253,237, 6,560,651, 5,872,712 und 6,158,005.

Audible und AudibleReady sind Handelsmarken der Audible, Inc.

© 2005 Audible, Inc. Alle Rechte vorbehalten. Diese Software ist Eigentum der Audible, Inc.. Besitz und Verwendung dieser Software darf ausschließlich in strenger Übereinstimmung mit dem Lizenzvertrag zwischen Franklin und Audible, Inc. erfolgen; der Besitz schließt Rechte auf Veröffentlichung, Reproduktion oder Verwendung der Software durch andere Personen ohne spezifische Autorisierung von Audible, Inc. aus.

MPEG Layer-3 audio decoding technology lizenziert vom Fraunhofer IIS und Thomson.

U.S. Patents: 4.830.618; 4.891.775;

5.113.340; 5.203.705; 5.218.536;

5.229.936; 5.295.070

PATENTS PENDING

ISBN 1-59074-378-4

Hinweis: Dieses Gerät muss über das lokale Elektronik-Geräte Entsorgungssystem entsorgt werden - werfen Sie es bitte nicht in den Hausmüll.



FCC-Hinweis (nur für USA)

HINWEIS: Dieses Gerät wurde geprüft und für übereinstimmend mit den Grenzwerten für digitale Geräte der Klasse B gemäß Teil 15 der FCC-Vorschriften befunden. Diese Grenzwerte sind zum angemessenen Schutz gegen schädliche Störungen im Heimbereich ausgelegt. Das Gerät erzeugt, benutzt und kann Hochfrequenzenergie ausstrahlen. Unsachgemäße Installation oder Benutzung kann zu Störungen des Funkverkehrs führen. Es besteht jedoch keine Gewähr, dass Störungen in einer bestimmten Installation nicht auftreten können. Falls das Gerät den Radio- oder Fernsehempfang erkennbar stört, was sich durch Ein- und Ausschalten des Gerätes nachweisen lässt, sollten Sie die Störung durch ein oder mehrere der folgenden Maßnahmen zu beheben versuchen:

- Richten Sie die Empfangsantenne anders aus, oder bringen Sie sie anders an.
- Vergrößern Sie den Abstand zwischen Gerät und Empfänger.
- Schließen Sie das Gerät an einer anderen Netzleitung als der des Empfängers an.
- Fragen Sie den Händler oder einen erfahrenen Radio-/Fernsehfachmann um Rat.

HINWEIS: Dieses Gerät wurde mit abgeschirmten Kabeln an den peripheren Anlagen getestet. Das Gerät muß mit abgeschirmten Kabeln betrieben werden, um die Vorschriften zu erfüllen.

HINWEIS: Der Hersteller ist nicht verantwortlich für Störungen des Radio- oder Fernsehempfangs, die durch unzulässige Änderungen am Gerät verursacht werden. Solche Änderungen können die Betriebsgenehmigung des Benutzers für das Gerät aufheben.

Gewährleistungsausschluss

Franklin übernimmt, außer wie hier beschrieben, keine Gewährleistung, weder ausdrücklich noch implizit, in Bezug auf dieses Produkt.

Beschränkte Garantie (EU und Schweiz)

Ungeachtet des oben genannten Gewährleistungsausschlusses gewährt Franklin für dieses Produkt (mit Ausnahme der Batterien und des Flüssigkristall-Displays) eine Garantie in Bezug auf Material- oder Verarbeitungsfehler von zwei Jahren ab Kaufdatum. Im Falle eines Defekts durch fehlerhafte Verarbeitung oder Materialien wird Franklin innerhalb des Gewährleistungszeitraums das Produkt nach eigenem Ermessen entweder kostenlos reparieren oder durch ein gleichwertiges Produkt ersetzen.

Diese Garantie schließt ausdrücklich Defekte durch Missbrauch, Beschädigung oder Verschleiß aus. Die gesetzlichen Verbraucherrechte werden durch diese Garantie nicht berührt.

Beschränkte Garantie (außerhalb der USA, EU und Schweiz)

Ungeachtet des oben genannten Gewährleistungsausschlusses gewährt Franklin für dieses Produkt (mit Ausnahme der Batterien und des Flüssigkristall-Displays) eine Garantie in Bezug auf Material- oder Verarbeitungsfehler von einem Jahr ab Kaufdatum. Im Falle eines Defekts durch fehlerhafte Verarbeitung oder Materialien wird Franklin innerhalb des Gewährleistungszeitraums das Produkt nach eigenem Ermessen entweder kostenlos reparieren oder durch ein gleichwertiges Produkt ersetzen.

Produkte, die außerhalb der Vereinigten Staaten, der Europäischen Union und der Schweiz gekauft wurden, müssen an den ursprünglichen Händler mit Kaufnachweis und Fehlerbeschreibung zurückgegeben werden, um Garantieleistungen in Anspruch zu nehmen. Ohne gültigen Kaufnachweis sind alle Reparaturen kostenpflichtig.

Diese Garantie schließt ausdrücklich Defekte durch Missbrauch, Beschädigung oder Verschleiß aus. Die gesetzlichen Verbraucherrechte werden durch diese Garantie nicht berührt.

Beschränkte Gewährleistung (nur für USA)

EINGESCHRÄNKTE GEWÄHRLEISTUNG, GEWÄHRLEISTUNGSAUSSCHLUSS UND EINGESCHRÄNKTE ABHILFEMASSNAHMEN

FRANKLIN GEWÄHRLEISTET DEM ERSTEN KÄUFER, DASS DIESES PRODUKT FÜR DIE DAUER EINES (1) JAHRES AB DEM ERSTEN KAUFdatum LAUT KAUFBELEG FREI VON MATERIAL- UND VERARBEITUNGSFEHLERN IST. DIESE EINGESCHRÄNKTE GEWÄHRLEISTUNG SCHLIESST JEDOCH KEINE SCHÄDEN DURCH HÖHERE GEWALT, UNFALL, MISSBRAUCH, FAHRLÄSSIGKEIT, MODIFIKATION, UNGEEIGNETE UMGEBUNGSBEDINGUNGEN ODER UNSACHGEMÄSSE WARTUNG EIN. FRANKLINS VERPFLICHTUNG UND HAFTUNG SOWIE DIE AUSSCHLIESSLICHE ABHILFE BESCHRÄNKT SICH GEMÄSS DIESER EINGESCHRÄNKTEN GEWÄHRLEISTUNG LEDIGLICH AUF DIE REPARATUR ODER DEN ERSATZ NACH FRANKLINS EIGENEM ERMESSEN, WENN VON FRANKLIN FESTGESTELLT WIRD, DASS DAS PRODUKT DEFEKT WAR UND DER DEFEKT INNERHALB DER ZEITSPANNE DER EINGESCHRÄNKTEN HAFTUNG AUFTRAT. BEI VERLETZUNG DIESER GEWÄHRLEISTUNG STELLT DIESE ABHILFE DIE EINZIGE, AUSSCHLIESSLICHE ABHILFE DAR. DIESE GEWÄHRLEISTUNG GIBT IHNEN BESTIMMTE RECHTE; SIE VERFÜGEN EVENTUELL ÜBER WEITERE RECHTE, DIE JE NACH GERICHTSBARKEIT VERSCHIEDEN SEIN KÖNNEN.

MIT AUSNAHME DER OBEN AUSDRÜCKLICH GENANNTEN EINGESCHRÄNKTEN GEWÄHRLEISTUNG WIRD DIESES FRANKLIN-PRODUKT „SO WIE ES IST“ GELIEFERT OHNE JEDE WEITEREN AUSDRÜCKLICHEN ODER STILLSCHWEIGENDEN GEWÄHRLEISTUNGEN EINSCHLIESSLICH, ABER NICHT BEGRENZT AUF, GEWÄHRLEISTUNG HANDELBARER QUALITÄT, DER HANDELBARKEIT ODER EIGNUNG FÜR EINEN BESTIMMTEN ZWECK SOWIE GESETZLICHER, STATUTARISCHER, HANDELSÜBLICHER ODER VERTRIEBLICHER GEWÄHRLEISTUNGEN. DIESE GEWÄHRLEISTUNG BEZIEHT SICH NUR AUF PRODUKTE, DIE VON ODER FÜR FRANKLIN GEFERTIGT SIND, UND SCHLIESST INSBESONDERE DIE BATTERIEN, KORROSION DER BATTERIEKONTAKTE ODER SONSTIGE DURCH DIE BATTERIEN VERURSACHTEN SCHÄDEN AUS. FRANKLIN ÜBERNIMMT KEINE HAFTUNG GEGENÜBER DEM KÄUFER ODER EINER ANDEREN NATÜRLICHEN ODER JURISTISCHEN PERSON FÜR IRGENDWELCHE INDIREKTEN, BEGLEIT-, SONDER- ODER FOLGESCHÄDEN JEGLICHER ART EINSCHLIESSLICH, ABER NICHT

Beschränkte Gewährleistung (nur für USA)

BESCHRÄNKT AUF, ENTGANGENEN UMSATZ ODER GEWINN, VERLORENGEGANGENE ODER BESCHÄDIGTE DATEN ODER SONSTIGE KOMMERZIELLEN ODER WIRTSCHAFTLICHEN VERLUSTE, AUCH WENN FRANKLIN VON DER MÖGLICHKEIT SOLCHER SCHÄDEN UNTERRICHTET WURDE ODER DIESE ANDERWEITIG VORHERSEHBAR SIND. FRANKLIN LEHNT JEDE VERANTWORTUNG FÜR ANSPRÜCHE DURCH DRITTE AB. FRANKLINS MAXIMALE GESAMTHAFTUNG ÜBERSTEIGT IN KEINEM FALLE DEN BETRAG, DER FÜR DAS FRANKLIN-PRODUKT LAUT KAUFBELEG GEZAHLT WURDE. EINIGE STAATEN/GERICHTSBARKEITEN GESTATTEN IN IHRER GESETZGEBUNG NICHT DEN AUSSCHLUSS ODER DIE BEGRENZUNG DER HAFTUNG FÜR FOLGE- ODER BEGLEITSCHÄDEN, SO DASS DIE OBIGEN EINSCHRÄNKUNGEN EVENTUELL AUF SIE NICHT ZUTREFFEN. FALLS DIE ABLEHNUNG ALLER STILLSCHWEIGENDEN GEWÄHRLEISTUNGEN UNTER IHRER GESETZGEBUNG NICHT ZULÄSSIG IST, SO BESCHRÄNKT SICH DIE DAUER DER STILLSCHWEIGENDEN GEWÄHRLEISTUNGEN UND BEDINGUNGEN AUF DIE DAUER DER GEWÄHRTEN AUSDRÜCKLICHEN GEWÄHRLEISTUNG.

Gewährleistungsdienst: Wenn Sie meinen, einen Defekt zu bemerken, müssen Sie zunächst den Kundendienst von Franklin unter 1-800-266-5626 benachrichtigen, um eine Warenrückgabeberechtigungsnummer (Return Merchandise Authorization, RMA) zu erhalten, bevor Sie das Produkt (Porto bezahlt) an folgende Anschrift senden:

Franklin Electronic Publishers, Inc.
Attn: Service Department
One Franklin Plaza
Burlington, NJ 08016-4907, USA

Wenn Sie ein Produkt an Franklin einsenden, fügen Sie bitte Ihren Namen, Ihre Anschrift, Ihre Telefonnummer, eine kurze Beschreibung des Defekts und eine Kopie Ihrer Kaufquittung als Beleg des Erstkaufs bei. Gleichfalls müssen Sie bei der Rückgabe auch die RMA-Nr. deutlich außen auf dem Paket vermerken. Andernfalls können langwierige Verzögerungen bei der Bearbeitung Ihrer Einsendung nicht ausgeschlossen werden. Franklin empfiehlt eindringlich eine nachweisbare Zustellform für Ihre Einsendung an Franklin.

Franklin®

Electronic Publishers
www.franklin.com/de