

# ***XL-915***

## **Komfort-Telefon mit Notfall-Taste**



  
simvalley™  
MOBILE

DEU

**BEDIENUNGSANLEITUNG**

PX-3298



# ***XL-915***

## **Komfort-Telefon mit Notfall-Taste**

# INHALTSVERZEICHNIS

## Allgemeines

Wichtige Hinweise zu Beginn .....	10
Ihr neues Komfort-Handy XL-915 .....	17
Produktdetails .....	18

## Erste Schritte

Vorbereitung des Handys für den ersten Einsatz .....	22
SIM-Karte und Akku einlegen .....	22
Aufladen .....	26
Inbetriebnahme und erste Schritte .....	27
Einschalten .....	27
Die Tastensteuerung .....	28
Optionsmenüs .....	30
Datum und Zeit einstellen .....	31

## Die wichtigsten Funktionen

<b>Telefonieren</b> .....	<b>34</b>
Anrufen .....	34
Einen Anruf entgegennehmen .....	34
Einen Anruf beenden oder ablehnen .....	34
<b>Häufig verwendete Funktionen</b> .....	<b>35</b>
Die Kurzwahlspeicher belegen .....	35
Nummern im Telefonbuch speichern .....	36
Einen Anruf über das Telefonbuch tätigen .....	41
Tastensperre einschalten .....	42
Tastensperre ausschalten .....	42
Klingelton ausschalten .....	42
Klingelton einschalten .....	43
Den Lautsprecher ein- und ausschalten .....	43
<b>Die Garantruf® Easy-Funktion</b> .....	<b>44</b>
Einstellen der SOS-Nummer .....	46
Einstellen der SOS Kontaktliste .....	48
Die SOS-SMS bearbeiten .....	50

<b>Der Medikamentenalarm .....</b>	<b>52</b>
Einstellen eines Alarms.....	52
Den Alarm abstellen .....	54
Einen Alarm für 5 Minuten aussetzen .....	54
Einen eingestellten Alarm löschen.....	54
Einen Alarm ändern .....	55

## **Weitere Funktionen**

<b>Kurznachrichten (SMS) .....</b>	<b>58</b>
Das SMS-Service Center.....	59
SMS lesen (Posteingang).....	61
SMS schreiben.....	62
<b>Anrufregister .....</b>	<b>64</b>
<b>Zubehör .....</b>	<b>65</b>
Der Kalender .....	65
Der Medikamentenalarm .....	65
Der Taschenrechner .....	65

<b>Profile</b> .....	<b>66</b>
Ein Profil aktivieren .....	66
Ein Profil anpassen.....	67
<b>Anzeige</b> .....	<b>68</b>
<b>Sicherheit</b> .....	<b>69</b>
<b>Sprache</b> .....	<b>70</b>
<b>Tastensperre</b> .....	<b>71</b>
<b>Standard verwenden</b> .....	<b>72</b>
<b>Die Taschenlampe</b> .....	<b>73</b>
<b>Anhang</b>	
Eingeben von Texten .....	76
Technische Daten .....	79
Konformitätserklärung .....	80



DEU

**BEDIENUNGSANLEITUNG**





# ALLGEMEINES

## WICHTIGE HINWEISE ZU BEGINN

### Verwendete Symbole



Dieses Symbol steht für mögliche Gefahren und wichtige Informationen im Umgang mit diesem Produkt. Es wird immer dann verwendet, wenn der Anwender eindringlich auf etwas hingewiesen werden soll.



Dieses Symbol steht für nützliche Hinweise und Informationen, die im Umgang mit dem Produkt helfen sollen „Klippen zu umschiffen“ und „Hürden zu nehmen“.



## Verwendete Textmittel

<b>Fettschrift</b>	Fettschrift wird immer dann eingesetzt, wenn Menüpunkte oder genau so bezeichnete Ausdrücke in der Software des Produktes verwendet werden.
1. Aufzählungen 2. Aufzählungen	Aufzählungen werden immer dann verwendet, wenn der Anwender eine bestimmte Reihenfolge von Schritten befolgen soll, oder die Merkmale des Produktes beziffert werden sollen.

## **Sicherheit und Gewährleistung**

- Die Informationen in diesem Handbuch können ohne Bekanntmachung geändert oder erweitert werden.
- Technische Änderungen und Irrtümer vorbehalten.
- Bewahren Sie alle zum Produkt gehörenden Teile sorgfältig auf.
- Die Abbildungen in diesem Handbuch sind beispielhaft und entsprechen nicht unbedingt dem aktuellen Stand des Produktes.
- Gehen Sie stets vorsichtig mit dem Handy um. Lassen Sie es nicht fallen. Vermeiden Sie Stöße oder Schläge und verwenden Sie keine aggressiven, flüssigen Lösungsmittel, Chemikalien oder starke Reinigungsmittel für das Gerät. Reinigen Sie das Handy immer nur mit einem trockenen und weichen Tuch.
- Setzen Sie das Gerät nicht über einen längeren Zeitraum intensiver Sonneneinstrahlung aus. Dadurch kann die Batterie überhitzt werden, was einen fehlerhaften Betrieb zu Folge haben kann.
- Sie erhalten bei Kauf dieses Gerätes zwei Jahre Gewährleistung auf Defekt bei sachgemäßem Gebrauch. Bitte beachten Sie auch die allgemeinen Geschäftsbedingungen!

- Bitte verwenden Sie das Gerät nur in seiner bestimmungsgemäßen Art und Weise. Eine anderweitige Verwendung führt eventuell zu Beschädigungen am Produkt oder in der Umgebung des Produktes.
- Ein Umbauen oder Verändern des Produktes beeinträchtigt die Produktsicherheit. Achtung Verletzungsgefahr!
- Führen Sie Reparaturen nie selber aus!
- Tauchen Sie das Produkt niemals in Wasser oder andere Flüssigkeiten.
- Es wird keine Haftung für Folgeschäden übernommen.
- Vermeiden Sie den Gebrauch des Gerätes in folgenden Umgebungen: Bei großen Temperaturschwankungen, Temperaturen über 60° oder unter 0° Celsius, Gebiete mit hohem Druck, Staub oder elektrostatischen Störungen und hoher Feuchtigkeit. Vermeiden Sie den Kontakt mit aggressiven Reinigungsmitteln oder Chemikalien und anderen Flüssigkeiten.
- Dieses Produkt ist nur für die Stromversorgung durch den bezeichneten Akku und das angegebene Netzteil vorgesehen. Eine andere Art der Verwendung kann gefährlich sein und macht alle Genehmigungen bezüglich dieses Produkts nichtig.
- Träger von Herzschrittmachern sollten einen Abstand von mindestens 15 cm zwischen Gerät und Herzschrittmacher einhalten.

- Verwenden Sie das Handy nicht in der Nähe von Tankstellen, Treibstoffdepots, in chemischen Fabriken, an Orten, an denen Sprengungen durchgeführt werden, in potenziell explosiven Umgebungen wie in Auftankbereichen, in Tanklagern, unter Deck auf Booten sowie in Umfüll- und Lagereinrichtungen.
- Das Telefonieren während des Autofahrens ist verboten!
- Verwenden Sie das Handy nicht in der Nähe starker elektromagnetischer Felder wie sie beispielsweise von Mikrowellengeräten, Lautsprechern, Fernseh- und Radiogeräten ausgehen.
- Verwenden Sie nur Originalzubehör, das vom Hersteller empfohlen wird.
- Dieses Produkt kann die Funktion von medizinischen Geräten beeinträchtigen. Schalten Sie das Handy daher in Kliniken und medizinischen Einrichtungen aus.



**ACHTUNG:**

***Es wird keine Haftung für Folgeschäden übernommen.  
Technische Änderungen und Irrtümer vorbehalten!***



**HINWEIS:**

*Auf Flugreisen empfehlen wir Ihnen, das Handy sorgfältig im Gepäck zu verstauen, und möglichst nicht in Handgepäck der Durchleuchtung bei Personenkontrollen auszusetzen. Für Schäden, die durch solche Strahlungen verursacht werden, haftet der Hersteller nicht.*

*Achten Sie darauf, dass das Handy während Flugreisen ausgeschaltet ist.*

**SAR-Werte**

GSM 900 Head 0,267 W/KG

GSM 900 Body 0,205 W/KG

DCS 1800 Head 0,266 W/KG

DCS 1800 Body 0,149 W/KG

## **Akkus und deren Entsorgung**

- Akkus gehören NICHT in den Hausmüll. Als Verbraucher sind Sie gesetzlich verpflichtet, gebrauchte Akkus zur fachgerechten Entsorgung zurückzugeben.
- Sie können Ihre Akkus bei den öffentlichen Sammelstellen in Ihrer Gemeinde abgeben oder überall dort, wo Batterien der gleichen Art verkauft werden.
- Achten Sie unbedingt auf die richtige Polarität der Akkus oder Batterien. Falsch eingesetzte Akkus oder Batterien können zur Zerstörung des Gerätes führen - Brandgefahr.
- Versuchen Sie nicht, Akkus zu öffnen und werfen Sie Batterien nicht in Feuer.
- Akkus, aus denen Flüssigkeit austritt, sind gefährlich. Berühren Sie diese nur mit geeigneten Handschuhen.
- Akkus gehören nicht in die Hände von Kindern.
- Nehmen Sie den Akku aus dem Gerät, wenn Sie es für längere Zeit nicht benutzen.



# IHR NEUES KOMFORT-HANDY XL-915

## Sehr geehrte Kunden,

wir danken Ihnen für den Kauf dieses speziell für Senioren entwickelten Handys. Mit diesem Handy haben Sie ein leicht zu bedienendes Gerät erworben, welches durch seine großen Tasten, das kontrastreiche Display, gut lesbaren Ziffern und Buchstaben, sowie einer SOS-Funktion für Notfälle ausgezeichnet für die Bedürfnisse älterer Mitmenschen geeignet ist.

Bitte lesen Sie diese Bedienungsanleitung aufmerksam durch und befolgen Sie die aufgeführten Hinweise und Tipps, damit Sie Ihr neues Handy optimal einsetzen können.

## Lieferumfang

- Komfort-Handy XL-915
- Akku
- Netzteil
- Ladestation
- Bedienungsanleitung

## PRODUKTDDETAILS

### Vorderseite

1. Navigationstasten
2. Vorderer Lautsprecher
3. Menütaste
4. Tasten für die Gesprächs- und Klingeltonlautstärke
5. USB-Anschluss für das Aufladen am Computer
6. Rechte Kurzwahltaste / Auswahltaste 2
7. Taste zum Beenden von Gesprächen
8. Zifferntasten
9. Ladeanschluss für Ladestation
10. Mikrofon
11. Wähltaste
12. Linke Kurzwahltaste / Auswahltaste 1
13. Bildschirm (Display)

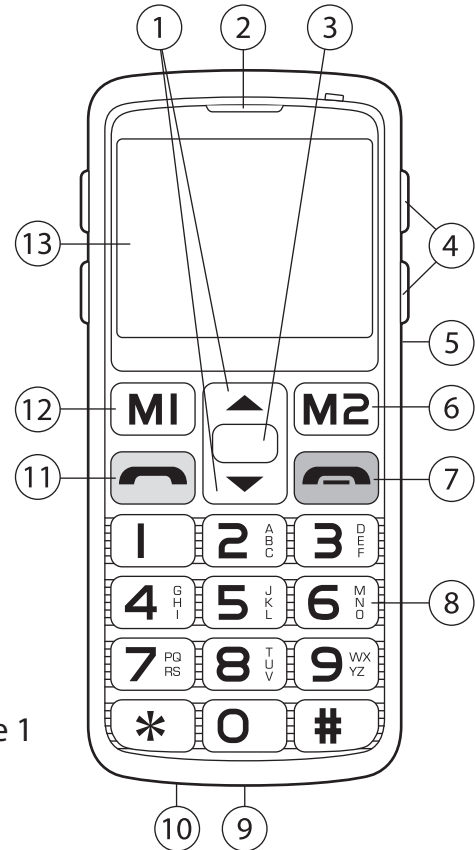

## Rückseite

1. Akkufachdeckel
2. SOS-Taste (Garantruf® Easy)
3. Hinterer Lautsprecher
4. Taschenlampe
5. Ein/Aus-Taste
6. Taste für Taschenlampe
7. Taste für Alarmzeiteinstellungen (Alarm-Taste)

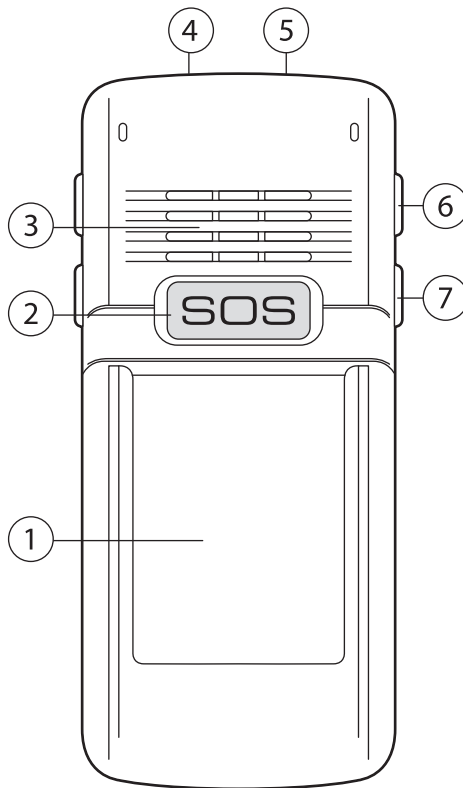

## Das Display

1. Anzeige für Empfangsstärke
2. Symbol für eingegangene SMS
3. Vibrationsalarm
4. Medikamentenalarm
5. Batteriestands-Anzeige
6. Name des Telefonnetzbetreibers
7. Uhrzeit
8. Datum
9. Funktionsanzeige für Auswahltaste 2
10. Funktionsanzeige für Menütaste
11. Funktionsanzeige für Auswahltaste 1

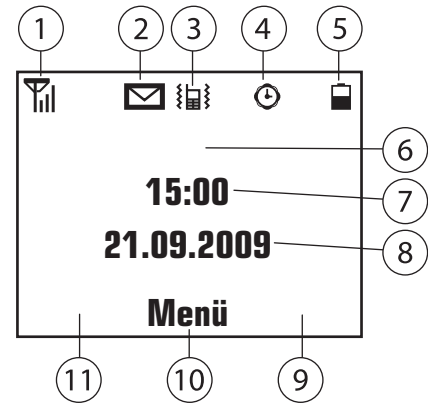

# ERSTE SCHRITTE

## VORBEREITUNG DES HANDYS FÜR DEN ERSTEN EINSATZ

### **SIM-Karte und Akku einlegen**

Packen Sie das Handy und dessen Zubehör vorsichtig aus.

Öffnen Sie anschließend das Akkufach an der Rückseite des Handys, indem Sie das Handy mit beiden Händen festhalten und mit den Daumen den Akkufachdeckel nach unten hin wgschieben. Der Akkufachdeckel lässt sich so etwa einen halben Zentimeter verschieben. Nachdem Sie den Deckel nach unten geschoben haben, können Sie ihn dann nach oben abheben.

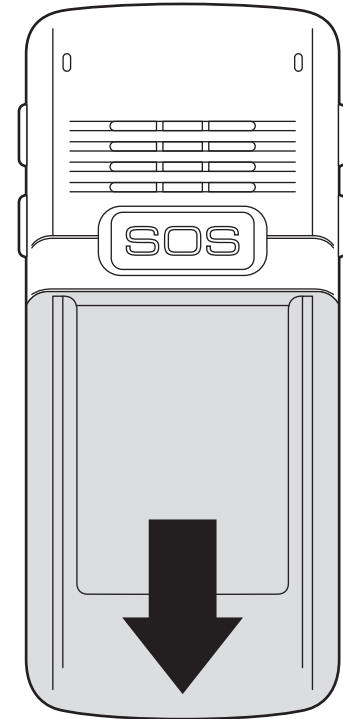

Legen Sie nun eine SIM-Karte eines Mobilfunkbetreibers ein (z.B. t-mobile). Beachten Sie hierzu die nebenstehende Zeichnung. Der Chip der SIM-Karte muss nach unten zeigen. Eine kleine Prägung im Inneren des Akkufachs zeigt Ihnen an, wie die Karte korrekt eingelegt wird.

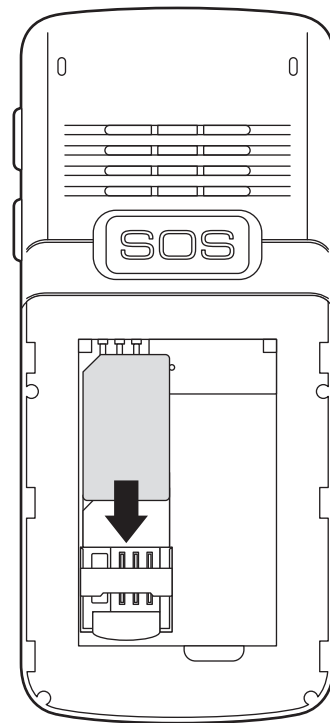

Legen Sie anschließend den mitgelieferten Akku so ein, dass die blanken Kontakte an der Kopfseite des Akkus mit den drei Kontaktstellen im Handy zusammenlaufen. Der Akku wurde richtig eingelegt, wenn er mühelos ins Akkufach gleitet und eben abschließt.

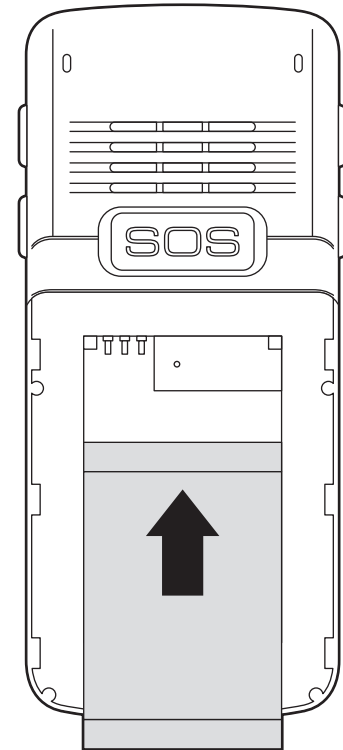



Legen Sie dann den Akkufachdeckel wieder auf das Akkufach und schieben Sie den Deckel wieder mit beiden Daumen nach oben, bis das Fach vollständig geschlossen ist.

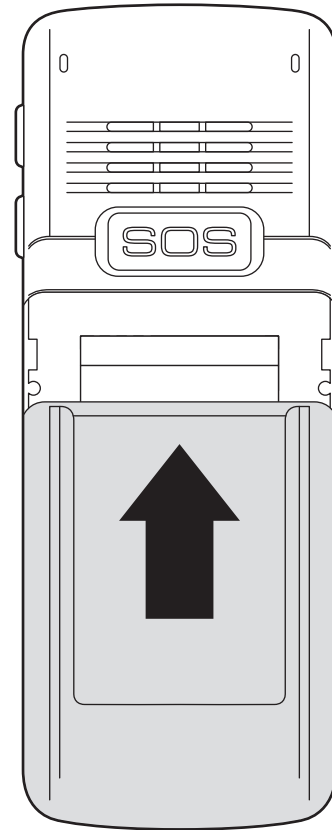

## Aufladen

Vor der ersten Verwendung des Handys muss der Akku vollständig aufgeladen werden. Hierzu können Sie entweder die mitgelieferte Ladestation oder den USB-Anschluss zum Aufladen über einen Computer verwenden.

Mit der mitgelieferten Ladestation beträgt die Ladezeit etwa 5 Stunden. Beim Aufladen über einen Computer verlängert sich die Ladezeit um einige Stunden.

Der Akku ist vollständig geladen, wenn die Animation des Batteriestandsymbols im Display aufhört und das Symbol komplett ausgefüllt dargestellt wird. Zusätzlich leuchtet die LED an der Ladestation grün.

# INBETRIEBNAHME UND ERSTE SCHRITTE

## Einschalten

Um das Handy einzuschalten, halten Sie die Ein/Aus-Taste solange gedrückt, bis der Willkommensbildschirm im Display erscheint. Das Handy wird sich dann automatisch mit dem Funknetz Ihres Mobilfunkbetreibers verbinden.

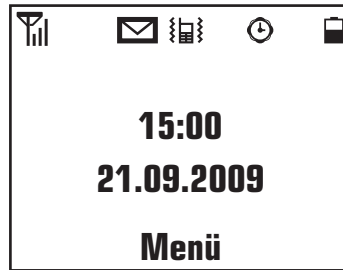

### *HINWEIS:*



*Wenn Sie eine neue SIM-Karte verwenden, müssen Sie eventuell noch erste Einstellungen auf der SIM-Karte vornehmen. Lassen Sie sich hierzu in einem Fachgeschäft beraten.*





## Die Tastensteuerung

Die Steuerung Ihres Handys wird durch die Tasten im oberen Bereich des Tastenfeldes vorgenommen.



Die einzelnen Tasten haben folgende Funktionen:

	<p>Drücken Sie diese Taste, um das Menü Ihres Handys aufzurufen, oder in diesen Menüs eine Auswahl zu bestätigen.</p>
	<p>Im Hauptbildschirm können Sie mit dieser Taste die erste Kurzwahlnummer aufrufen. Drücken Sie die Taste für etwa 3 Sekunden, um die Nummer direkt anzuwählen. In Menüs werden über diese Taste eine Auswahl bestätigt, oder zusätzliche Optionen verfügbar.</p>

	<p>Im Hauptbildschirm können Sie mit dieser Taste die zweite Kurzwahlnummer aufrufen. Drücken Sie die Taste für etwa 3 Sekunden, um die Nummer direkt anzuwählen.</p> <p>In Menüs werden über diese Taste Zeichen gelöscht, oder Vorgänge abgebrochen. Wenn Eingaben abgebrochen werden sollen, bei denen Zeichen gelöscht werden können, drücken Sie diese Taste für etwa 3 Sekunden.</p>
	<p>Drücken Sie diese Tasten, um zwischen Menüpunkten zu wählen.</p>
	<p>Drücken Sie diese Taste ohne eine Nummer eingegeben zu haben, um eine Liste der letzten Anrufe aufzurufen (Wahlwiederholung), oder um eine eingegebene Nummer anzurufen.</p>
	<p>Drücken Sie diese Taste, um ein Gespräch zu beenden, oder um wieder in den Hauptbildschirm zurück zu gelangen.</p>

## Optionsmenüs

Häufig können in einzelnen Ansichten Optionsmenüs aufgerufen werden. Diese Menüs beinhalten verschiedene Punkte, mit denen der aktuell betrachtete Eintrag verwaltet werden kann. Sie können hier Telefonnummern in das Telefonbuch übertragen, Einträge löschen, weiterleiten, beantworten oder die dazugehörige Telefonnummer anrufen.

Wenn Sie also im Display über der M1-Taste den Text **Option** angezeigt bekommen, können Sie mit Drücken der M1-Taste ein Optionsmenü aufrufen.

## Datum und Zeit einstellen

	Rufen Sie das Menü mit der Menütaste auf.
	Wählen Sie <b>Anzeige</b> aus.
	Bestätigen Sie mit M1.
	Wählen Sie <b>Uhrzeit/Datum</b> aus.
	Bestätigen Sie mit M1.
	Bestätigen Sie den Menüpunkt <b>Einstellungen</b> mit M1.
	Geben Sie zuerst die Uhrzeit ein.
	Bestätigen Sie mit M1.
	Geben Sie anschließend das Datum ein.
	Bestätigen Sie mit M1.





# DIE WICHTIGSTEN FUNKTIONEN





DEU

DIE WICHTIGSTEN FUNKTIONEN

## TELEFONIEREN



### Anrufen

	Um einen Gesprächspartner anzurufen, geben Sie über das Ziffernfeld die gewünschte Telefonnummer ein.
	Drücken Sie anschließend die grüne Wähltaste.

### Einen Anruf entgegennehmen





	Wenn Sie angerufen werden, nehmen Sie den Anruf mit der grünen Wähltaste an.
---	--

### Einen Anruf beenden oder abweisen

 oder 	Wenn Sie einen Anruf beenden oder nicht entgegennehmen wollen, drücken Sie entweder die rote Auflegen-Taste oder die Taste M2.
---	--

# HÄUFIG VERWENDETE FUNKTIONEN

## Die Kurzwahlspeicher belegen

	Geben Sie die gewünschte Rufnummer ein.
	Drücken Sie die M1-Taste, um die Optionen aufzurufen.
	Wählen Sie entweder <b>Kurzwahl 1</b> oder <b>Kurzwahl 2</b> , um den Kurzwahlspeicher 1 oder 2 zu belegen.
	Drücken Sie M1, um die Nummer abzuspeichern.

## Nummern im Telefonbuch speichern







### HINWEIS:

Bei der Namenseingabe können Sie mit der **\***-Taste Sonderzeichen eingeben. Mit der **#**-Taste können Sie zwischen Eingabeverfahren wählen. Näheres hierzu entnehmen Sie bitte dem Anhang.





- **Manuell eingeben**



<b>0 - 9</b>	Geben Sie die gewünschte Nummer ein.
<b>M1</b>	Drücken Sie M1, um die Optionen aufzurufen.
<b>▲ ▼</b>	Wählen Sie <b>Nummer speichern</b> .
<b>M1</b>	Bestätigen Sie mit M1.
<b>▲ ▼</b>	Wählen Sie, ob Sie die Nummer auf die SIM-Karte oder das Handy speichern wollen.













	Bestätigen Sie mit M1.
	Geben Sie den Namen an, unter dem der Eintrag gespeichert werden soll.
	Bestätigen Sie mit M1.
	Überprüfen Sie die Nummer nochmals und bestätigen Sie mit M1.

- **Einen Eintrag aus dem Wahlwiederholungsspeicher erstellen**

	Drücken Sie die grüne Wähltaste, um den Wahlwiederholungsspeicher aufzurufen.
	Wählen Sie die gewünschte Nummer aus.
	Drücken Sie M1, um die Optionen aufzurufen.
	Wählen Sie <b>Nummer speichern</b> .
	Bestätigen Sie mit M1.

 	Wählen Sie, ob Sie die Nummer auf die SIM-Karte oder das Handy speichern wollen.
<b>M1</b>	Bestätigen Sie mit M1.
<b>0 - 9</b>	Geben Sie den Namen an, unter dem der Eintrag gespeichert werden soll.
<b>M1</b>	Bestätigen Sie mit M1.
<b>M1</b>	Überprüfen Sie die Nummer nochmals und bestätigen Sie mit M1.







- **Einen Eintrag aus der Liste der eingegangenen Anrufe erstellen**

	Rufen Sie das Menü mit der Menütaste auf.
	Wählen Sie <b>Anrufregister</b> aus.
	Bestätigen Sie mit M1.
	Bestätigen Sie den Menüpunkt <b>Eingegangen</b> mit M1.
	Wählen Sie die gewünschte Nummer aus.
	Drücken Sie M1, um die Optionen aufzurufen.
	Wählen Sie <b>Nummer speichern</b> .
	Bestätigen Sie mit M1.
	Wählen Sie, ob Sie die Nummer auf die SIM-Karte oder das Handy speichern wollen.
	Bestätigen Sie mit M1.

<b>0 - 9</b>	Geben Sie den Namen an, unter dem der Eintrag gespeichert werden soll.
<b>M1</b>	Bestätigen Sie mit M1.
<b>M1</b>	Überprüfen Sie die Nummer nochmals und bestätigen Sie mit M1.

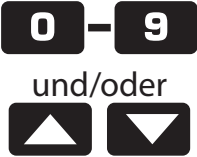

## Einen Anruf über das Telefonbuch tätigen

	Rufen Sie das Menü mit der Menütaste auf.
	Wählen Sie <b>Telefonbuch</b> aus.
	Bestätigen Sie mit M1.
	Bestätigen Sie den Menüpunkt <b>Suche</b> mit M1.
	Geben Sie mit den Zifferntasten den Anfangsbuchstaben ein und wählen Sie anschließend mit den Pfeiltasten den gewünschten Eintrag, oder blättern Sie mit den Pfeiltasten durch alle Einträge.
	Drücken Sie die grüne Wähltaste, um die gespeicherte Nummer anzurufen.

## Tastensperre einschalten



Halten Sie die **\***-Taste für etwa 3 Sekunden lang gedrückt, um die Tastensperre einzuschalten.



### HINWEIS:

*Die Garantruf® Easy-Funktion ist auch bei aktivierter Tastensperre weiterhin verfügbar.*

## Tastensperre ausschalten



Drücken Sie die Menütaste.



Drücken Sie die **#**-Taste, um die Tastensperre aufzuheben.

## Klingelton ausschalten



Halten Sie die **#**-Taste etwa 3 Sekunden lang gedrückt, um den Klingelton des Handys auszuschalten.

## Klingelton einschalten

	Wenn Sie den Klingelton ausgeschaltet haben, drücken Sie die  -Taste erneut für etwa 3 Sekunden, um den Klingelton wieder zu aktivieren.
---	---

## Den Lautsprecher während einem Gespräch ein- und ausschalten

	Drücken Sie während einem Gespräch M2, um den Lautsprecher des Handys ein- oder auszuschalten.
---	--

## DIE GARANTRUF® EASY-FUNKTION

Im Notfall bieten Ihnen die Garantruf® Easy-Funktionen eine zuverlässige Möglichkeit, schnell und unkompliziert mit nur einer Taste Ihre Angehörigen und die Notrufleitstelle zu erreichen.



### **STOP:**

*Verwenden Sie die 112 oder die 110 als Notrufnummern NUR in Absprache mit der zuständigen Leitzentrale. Es wird keine Haftung für eventuell entstehende Kosten genommen, wenn Sie irrtümlich anrufen.*



### **ACHTUNG:**

*Die Garantruf® Easy-SMS können nur versendet werden, wenn ein gültiges Service Center gespeichert ist. Lesen Sie mehr darüber im Kapitel SMS-Service Center auf Seite 61.*



Folgende Möglichkeiten sind verfügbar:

- **Halten Sie die Notruf-Taste etwa 3 Sekunden gedrückt**  
Dieser Modus sendet an alle 5 eingetragenen Nummern in der SOS-Kontaktliste eine vorbereitete Notruf-SMS und schaltet auf die automatische Rufannahme mit Freisprechfunktion um. Zusätzlich wird ein Alarmsignal vom Handy ausgegeben, damit umstehende Menschen auf Ihre Notlage aufmerksam gemacht werden. Geht nach 5 Minuten kein Rückruf ein, wird die Notrufleitstelle per SMS informiert und ein Anruf an die Leitstelle abgesetzt.
- **Drücken Sie die Notruf-Taste mehrmals hintereinander (Panikfunktion)**  
Es wird direkt eine SMS an die Notrufleitstelle gesendet und im Anschluss ein Anruf an die Leitstelle abgesetzt. Das Telefon schaltet auf Freisprechen.









- **Kombination der beiden vorigen Möglichkeiten**  
Sie können in Notsituationen auch beide vorher genannten Funktionen einsetzen. So können Sie zunächst Ihre Angehörigen oder Ihre Pflegepersonen informieren und bei sich verschlechtertem Zustand auch vor Ablauf der 5 Minuten Frist die Notrufleitstelle alarmieren.

### **Einstellen der SOS-Nummer**



#### **ACHTUNG:**

*Hier ist werkseitig die Notrufnummer 112 hinterlegt. Diese können Sie jedoch jederzeit auf eine andere Telefonnummer ändern. Achten Sie jedoch besonders darauf, dass diese Nummer **AUF JEDEN FALL** erreichbar sein muss und dass am anderen Ende kein Anrufbeantworter oder ähnliches abnimmt! Im Notfall kann eine nicht erreichbare Nummer tragische Folgen nach sich ziehen.*

	Drücken Sie die Menütaste.
	Wählen Sie <b>SOS Einstellung</b> .
	Bestätigen Sie mit M1.
	Wählen Sie <b>SOS Nummer</b> .
	Bestätigen Sie mit M1.
	Drücken Sie M1, um die Optionen aufzurufen.
	Bestätigen Sie mit M1.
	Geben Sie die gewünschte Notruf-Nummer ein.
	Bestätigen Sie mit M1.

## Einstellen der SOS Kontaktliste







### **ACHTUNG:**

*Hier geben Sie Kontaktdaten der Menschen an, die Sie im Notfall mit einer SMS benachrichtigen wollen. Achten Sie darauf, dass SMS meist nur von Mobiltelefonen empfangen werden können. Beachten Sie hierzu auch unbedingt den Punkt „Die SOS-SMS bearbeiten“ auf Seite 50.*



### **HINWEIS:**

*Bei der Namenseingabe können Sie mit der -Taste Sonderzeichen eingeben. Mit der -Taste können Sie zwischen Eingabeverfahren wählen. Näheres hierzu entnehmen Sie bitte dem Anhang.*

	Drücken Sie die Menütaste.
	Wählen Sie SOS Einstellung.











<b>M1</b>	Bestätigen Sie mit M1.
 	Wählen Sie <b>SOS Kontaktliste</b> .
<b>M1</b>	Bestätigen Sie mit M1.
<b>M1</b>	Drücken Sie M1, um die Optionen aufzurufen.
 	Wählen Sie <b>Neuer Kontakt</b> .
<b>M1</b>	Bestätigen Sie mit M1.
<b>0</b> - <b>9</b>	Geben Sie den Namen an, unter dem der Eintrag gespeichert werden soll.
<b>M1</b>	Bestätigen Sie mit M1.
<b>0</b> - <b>9</b>	Geben Sie die Nummer ein.
<b>M1</b>	Bestätigen Sie mit M1.

## Die SOS-SMS bearbeiten









### **ACHTUNG:**

*Hier bearbeiten Sie die Notfall-SMS, die automatisch verschickt wird, wenn Sie die Garantruf® Easy-Funktion betätigen. Geben Sie hier unbedingt Ihren Namen und Ihre Adresse an. Die SOS-SMS darf maximal 160 Zeichen beinhalten.*



	Drücken Sie die Menütaste.
	Wählen Sie <b>SOS Einstellung</b> .
	Bestätigen Sie mit M1.
	Wählen Sie <b>SOS-SMS</b> .
	Bestätigen Sie mit M1.
	Drücken Sie M1, um die Optionen aufzurufen.



 	Wählen Sie <b>Bearbeiten</b> .
	Bestätigen Sie mit M1.
 - 	Geben Sie die Mitteilung ein, die Ihren Angehörigen und der Notrufleitstelle zugesandt werden soll.
	Bestätigen Sie mit M1.









**HINWEIS:**





Bei der Texteingabe können Sie mit der -Taste Sonderzeichen eingeben. Mit der -Taste können Sie zwischen Eingabeverfahren wählen. Näheres hierzu entnehmen Sie bitte dem Anhang.

## DER MEDIKAMENTENALARM

Das „XL-915“ verfügt über eine spezielle Alarmfunktion mit der Sie sich erinnern lassen können, wann Sie Ihre Medikamente einnehmen sollten. Sie können die Alarmfunktion natürlich auch für jeden anderen wichtigen Anlass oder als Wecker nutzen.

### Einstellen eines Alarms

	Drücken Sie die Alarm-Taste an der Seite des Handys.
	Wählen Sie den gewünschten <b>Alarm (1, 2 oder 3)</b> .
	Bestätigen Sie mit M1.
	Wählen Sie <b>An</b> .
	Bestätigen Sie mit M1.
	Geben Sie die gewünschte Uhrzeit für den Alarm ein.

<b>M1</b>	Bestätigen Sie mit M1.
 	Wählen Sie <b>Wöchentl. Alarm</b> .
<b>M1</b>	Bestätigen Sie mit M1.
  und <b>#</b>	Wählen Sie mit den Pfeiltasten die gewünschten Wochentage aus, an denen der Alarm ausgelöst werden soll und markieren Sie diesen jeweils mit der <b>#</b> -Taste. Wiederholen Sie dies für alle gewünschten Wochentage.
<b>M1</b>	Bestätigen Sie mit M1.



**HINWEIS:**

*Der Alarm wird für alle ausgewählten Wochentage zur selben Uhrzeit ausgelöst. Für weitere Uhrzeiten wiederholen Sie diese Einstellung und wählen jeweils einen der anderen Alarme.*





## Den Alarm abstellen

	Drücken Sie M2, um den Alarm auszuschalten.
---	---









## Einen Alarm für 5 Minuten aussetzen

	Drücken Sie bei Ertönen des Alarms M1, um den Alarm zu stoppen und 5 Minuten später wiederholen zu lassen.
---	--

## Einen eingestellten Alarm löschen

	Drücken Sie die Alarm-Taste an der Seite des Handys.
	Wählen Sie den gewünschten <b>Alarm (1, 2 oder 3)</b> .
	Bestätigen Sie mit M1.
	Wählen Sie <b>Aus</b> .
	Bestätigen Sie mit M1.

## Einen Alarm ändern

	Drücken Sie die Alarm-Taste an der Seite des Handys.
	Wählen Sie den gewünschten <b>Alarm (1, 2 oder 3)</b> .
	Bestätigen Sie mit M1.
	Wählen Sie <b>An</b> .
	Bestätigen Sie mit M1.
	Geben Sie die gewünschte Uhrzeit für den Alarm ein.
	Bestätigen Sie mit M1.
	Wählen Sie <b>Wöchentl. Alarm</b> .
	Bestätigen Sie mit M1.



und

#

Wählen Sie mit den Pfeiltasten die gewünschten Wochentage aus, an denen der Alarm ausgelöst werden soll und markieren Sie diesen jeweils mit der **#**-Taste. Bereits markierte Wochentage werden so wieder abgewählt. Wiederholen Sie dies für alle gewünschten Wochentage.

**M1**

Bestätigen Sie mit M1.



# WEITERE FUNKTIONEN



DEU

WEITERE FUNKTIONEN

## KURZNACHRICHTEN (SMS)

Kurznachrichten – oder kurz SMS – haben zusammen mit der weiten Verbreitung von Handys immer mehr an Bedeutung zugenommen. Diese Kurzform von einfachen Textnachrichten dient oft der Benachrichtigung eines Gesprächspartners, wenn man selbst oder der Gesprächspartner im Moment nicht telefonieren kann oder erreichbar ist.

Die folgenden Punkte sollen erklären wie diese SMS erstellt und verwaltet werden.



*HINWEIS:*

*SMS können meist nicht auf herkömmliche Telefone versendet werden und können nur von Mobiltelefonen empfangen werden.*





## Das SMS-Service Center





Das Service Center ist die Stelle Ihres Mobilfunkanbieters, die das Versenden von SMS zwischen den einzelnen Mobilfunkteilnehmern verwaltet.

Meist ist die Telefonnummer des Service Centers bereits auf der SIM-Karte gespeichert. Vereinzelt kann es jedoch vorkommen, dass Sie diese Nummer selbst eintragen müssen, bevor Sie SMS empfangen oder verschicken können.





Diese Nummer muss auch eingetragen sein, um die Garantruf® Easy-SMS zustellen zu können!

Prüfen Sie daher gleich, ob diese Nummer vorhanden ist.









	Drücken Sie die Menütaste.
	Wählen Sie <b>SMS</b> .
	Bestätigen Sie mit M1.
	Wählen Sie <b>Einstellungen</b> .

	Bestätigen Sie mit M1.
	Bestätigen Sie mit M1 den bereits ausgewählten Menüpunkt <b>Service Center</b> .
 oder 	Wenn hier bereits eine Telefonnummer hinterlegt ist, beenden Sie das Menü mit der roten Auflege-Taste. Andernfalls tragen Sie hier die Nummer des SMS-Service Centers ein, die Sie in den Unterlagen zu Ihrer SIM-Karte finden.

## SMS lesen (Posteingang)

	Drücken Sie die Menütaste.
	Wählen Sie <b>SMS</b> .
	Bestätigen Sie mit M1.
	Wählen Sie <b>Eingang</b> .
	Bestätigen Sie mit M1.
	Wählen Sie anhand der angezeigten Telefonnummer oder dem Namen aus dem Telefonbuch die SMS an, die Sie betrachten wollen.
	Bestätigen Sie mit M1.
	Blättern Sie mit den Pfeiltasten innerhalb der SMS vor und zurück.

## SMS schreiben

	Drücken Sie die Menütaste.
	Wählen Sie <b>SMS</b> .
	Bestätigen Sie mit M1.
	Wählen Sie <b>SMS erstellen</b> .
	Bestätigen Sie mit M1.
	Geben Sie nun die Kurznachricht ein.
	Bestätigen Sie die Eingabe mit M1.
	Bestätigen Sie den bereits ausgewählten Menüpunkt <b>Nur senden</b> mit M1.

**0** - **9**

oder

**M1**

Geben Sie entweder die Telefonnummer des Empfängers mit den Zifferntasten ein, oder suchen Sie mit M1 eine Telefonnummer aus dem Telefonbuch aus.



*HINWEIS:*

*Bei der Texteingabe können Sie mit der Taste **\*** Sonderzeichen eingeben. Mit der **#**-Taste können Sie zwischen Eingabeverfahren wählen. Näheres hierzu entnehmen Sie bitte dem Anhang.*

## ANRUFREGISTER



Das Anrufregister dient zur Überprüfung aller Anrufe – angenommene, ausgehende und verpasste. Die einzelnen Punkte dienen der Übersicht und Verwaltung. Sie können bei jedem Eintrag über die M1-Taste zusätzliche Optionen zur weiteren Bearbeitung aufrufen. Die Steuerung erfolgt über die bekannten Navigationstasten.



## ZUBEHÖR



Dieses Menü bietet Ihnen neben dem praktischen Medikamentenalarm auch eine Kalenderansicht und einen einfachen Taschenrechner.

### Der Kalender

Der Kalender bietet eine Übersicht über den aktuellen Monat. Sie können jedoch auch mit den Pfeiltasten vorangegangene oder folgende Monate betrachten.

### Der Medikamentenalarm

Lesen Sie hierzu mehr auf Seite 54 im gleichnamigen Kapitel.

### Der Taschenrechner

Die Zahlen zur Berechnung werden über die Zifferntasten eingegeben. Die Rechenoperationen (Grundrechenarten) werden über ein Optionsmenü mit der M1-Taste aufgerufen.

## PROFILE



In diesem Menü können Sie verschiedene Profile auswählen und verwalten. Profile dienen dazu, das Handy schnell auf bestimmte Umgebungssituationen anzupassen, ohne immer alle Einstellungen einzeln anpassen zu müssen.

### Ein Profil aktivieren

Hierzu Wählen Sie mit den Pfeiltasten eines der Profile aus der Liste und drücken zweimal die M1-Taste. Das Profil wird daraufhin aktiviert und alle dem Profil zugeordneten Einstellungen werden vom Handy übernommen.

## Ein Profil anpassen

Verschiedene Gegebenheiten erfordern verschiedene Verhaltensweisen vom Handy. So ist es z.B. in einem Konzert störend, wenn das Handy auf voller Lautstärke klingelt. Daher können Sie die bereits vorgegebenen Profile entweder direkt so verwenden, oder sie auf Ihre persönlichen Anforderungen anpassen.

Wählen Sie hierzu ein Profil aus und rufen anschließend den Punkt **Personalisieren** auf.

Nun können Sie aus der Liste auswählen welche Klingeltöne, welche Lautstärke, und welche anderen Einstellungen verwendet werden sollen.

## ANZEIGE



Dieses Menü bietet Ihnen Einstellmöglichkeiten für die Bildschirmanzeige. Sie können hier den Kontrast des Displays ändern, die Hintergrundbeleuchtung einstellen, einen Begrüßungstext für den Handystart eingeben, sowie Uhrzeit und Datumsdarstellung ändern.

# SICHERHEIT



Hier können Sie Einstellungen zur Telefon- und SIM-Karten-Sicherheit vornehmen.



## **ACHTUNG:**

*Diese Einstellungen sollten Sie nicht verändern, wenn Sie sich nicht sicher sind was diese bewirken. Machen Sie Änderungen nur wenn Sie sich absolut sicher sind. Lassen Sie sich jedoch bei Interesse von einem Fachmann beraten.*

## SPRACHE



Dieser Menüpunkt erlaubt Ihnen das Umstellen der Bildschirmsprache in Deutsch, Englisch oder Französisch. Werkseitig ist das Handy auf die deutsche Sprache eingestellt.

## TASTENSPERRE



Dieser Menüpunkt ermöglicht Ihnen die automatische Sperrung der Tastatur zu verwalten.

Die Sperrung der Tastatur verhindert das versehentliche Drücken von Tasten, wenn Sie das Handy in der Tasche transportieren.

Sie können hier entweder einen Zeitpunkt wählen, nach dem die Tastatur des Handys automatisch gesperrt wird, oder die automatische Sperrung ausschalten.

In letzterem Fall kann die Tastatur jedoch manuell gesperrt werden, indem Sie die **\***-Taste für etwa 3 Sekunden gedrückt halten.



### *HINWEIS:*

*Lesen Sie hierzu bitte auch den Abschnitt „Tastensperre ausschalten“ auf Seite 44.*

## STANDARD VERWENDEN

Dieser Menüpunkt stellt das Handy wieder auf den Auslieferungszustand zurück und muss nochmals explizit bestätigt werden.



**ACHTUNG:**

*Alle bisher vorgenommenen Änderungen an den Einstellungen des Handys gehen hierdurch verloren!*

*Verwenden Sie diese Funktion nur, wenn Sie sich absolut sicher sind.*



## DIE TASCHENLAMPE



Halten Sie die Taste für die Taschenlampe etwa 5 Sekunden gedrückt, um die Taschenlampe einzuschalten. Auf dem gleiche Weg schalten Sie die Lampe auch wieder aus.



# ANHANG

## EINGEBEN VON TEXTEN

### Die Tasten des Ziffernblocks

Jeder Taste des Ziffernblocks sind mehrere Buchstaben oder andere Zeichen zugeordnet.

Die einzelnen Zeichen können Sie jeweils erreichen, indem Sie die entsprechende Taste jeweils mehrmals kurz hintereinander drücken.

Drücken Sie z.B. die Taste 2 hintereinander dreimal kurz, erhalten Sie den Buchstaben „C“.

Drücken Sie z.B. die Taste 7 hintereinander zweimal kurz, erhalten Sie den Buchstaben „Q“.

Drücken Sie z.B. die Taste 6 nur einmal kurz, erhalten Sie den Buchstaben „M“.

## Auswahl des Eingabemodus

Wann immer Sie Texte eingeben können, besteht auch die Möglichkeit, den Eingabemodus zu wählen. Der aktuelle Eingabemodus wird links oben im Display angezeigt.

Folgende Möglichkeiten sind hierbei über mehrfaches Drücken der **#**-Taste verfügbar:

- **Ger, Eng, Fr:**

Automatische Vervollständigung von Wörtern in Deutsch, Englisch oder Französisch. Dieser Modus dient zur schnellen Eingabe von Text. Alle Zeichen, die einer Taste zugeordnet sind werden hierbei für den Vergleich herangezogen. Sie müssen also die Taste nur einmal drücken, um eines der Zeichen aus der Zuordnung zu verwenden. Wenn das gewünschte Wort angezeigt wird, können Sie dies mit der M1-Taste direkt in Ihren Text übernehmen. Mit den Pfeiltasten können Sie sich – wenn vorhanden – andere mögliche Wörter anzeigen lassen.

Beispiel: Drücken Sie in diesem Modus die Tasten 4-2-5-5-6 erscheint im Display ein Feld mit dem Wort **hallo**.

- **Abc:**  
Wechseln Sie in diesen Modus, wenn Sie nur den nächsten Buchstaben groß schreiben wollen.
- **ABC:**  
Wechseln Sie zu diesem Modus, um alle Buchstaben groß zu schreiben.
- **abc:**  
Wechseln Sie zu diesem Modus, um alle Buchstaben klein zu schreiben.
- **123:**  
Wechseln Sie zu diesem Modus, um statt Buchstaben Zahlen einzugeben.

## TECHNISCHE DATEN

LCD-Display	55,88 mm (2,2")
Auflösung	128 x 96 Pixel
Akku	Li-Ion, 1000 mAh
Max. Standby	ca. 200 h
Max. Sprechzeit	ca. 3,5 h
Antenne	Integriert
Band	GSM 900/1800
Integr. Speicher	32 MB
Vibrationsalarm	Unterstützt
SIM-Karten	Einzel
Sprachen	Deutsch, Englisch, Französisch
Telefonbuch/SMS	250 Einträge
Zubehör (integr.)	Alarm, Kalender, Taschenrechner, Taschenlampe
Maße	126 x 57 x 17 mm
Gewicht (inkl. Akku)	ca. 105 g

## KONFORMITÄTSERKLÄRUNG

Hiermit erklärt Pearl Agency, dass sich dieses Produkt PX-3298-675 in Übereinstimmung mit den grundlegenden Anforderungen der Richtlinie 1999/5/EG befindet.

Pearl Agency  
Pearl-Str. 1-3  
79426 Buggingen  
Deutschland  
15.01.2010

*Kutsch, A.*

Die ausführliche Konformitätserklärung finden Sie unter [www.pearl.de](http://www.pearl.de).











DEU

**BEDIENUNGSANLEITUNG**