

# PFAFF

# PFAFF

electronic  
654, 658  
858

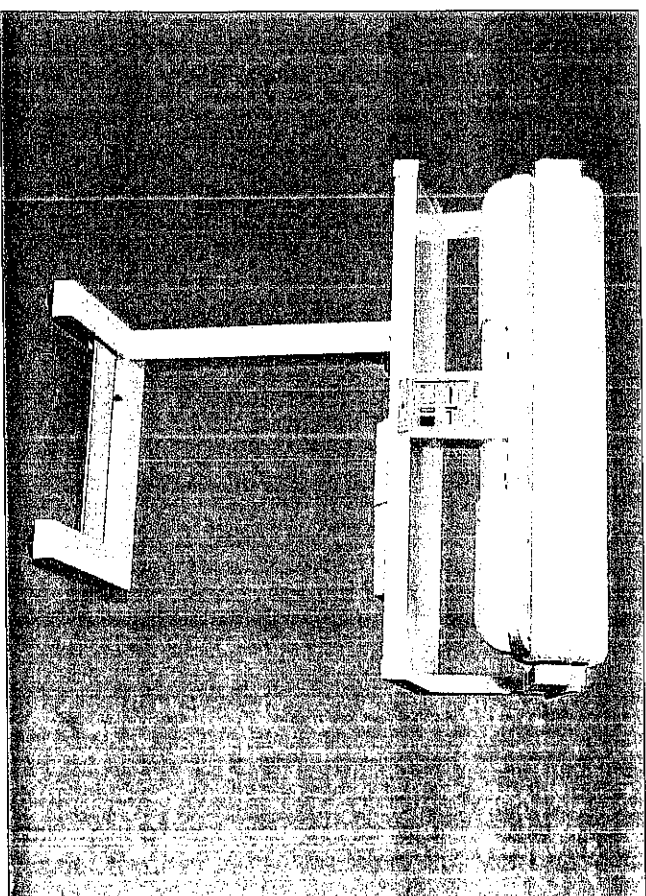

Gebrauchsanweisung  
Mode d'emploi  
Gebruiksaanwijzing  
Libretto istruzioni

G. M. PFAFF  
Aktiengesellschaft  
Werk Karlsruhe-Durlach  
Griznerstraße 11  
D-76227 Karlsruhe

Anderungen vorbehalten.  
Gedruckt in Deutschland.  
Sous réserve de modifications techniques.  
Imprimé en R.F.A.  
Technische wijzigingen voorbehouden.  
Gedruckt in Duitsland.  
Con riserva di modifiche tecniche.  
Stampato nella R.F.T.  
Nr. 29-629 994-79/000 R 6/95  
deutsch/frenzbaisch/holländisch/italienisch

5/87

Zum besseren Verständnis dieser Gebrauchsanweisung klappen Sie bitte beim Lesen diese oder die letzte Seite nach außen.  
 Pour mieux comprendre le présent mode d'emploi, rabattre cette page ou la dernière page lors de la lecture.  
 Voor een beter begrip van deze gebruiksaanwijzing het eerste of het laatste blad naar buiten leggen.  
 Per una migliore comprensione delle presenti istruzioni, durante la lettura tenere aperta questa pagina o l'ultima pagina.

**Achtung!**  
 Vor dem Benutzen des Pfaff-Schnellbüglers die Gebrauchsanweisung vollständig durchlesen und zum späteren Nachlesen aufbewahren.

**Attenzione!**  
 Avant d'utiliser la repasseuse Pfaff, nous vous prions de lire le présent mode d'emploi dans son intégralité et de le conserver pour pouvoir le consulter ultérieurement.

**Attentie!**  
 Voor het in gebruik nemen van een Pfaff-snelstrijker de gebruiksaanwijzing helemaal doorlezen en voor later inzien bewaren.

**Attenzione!**  
 Prima di mettere in funzione la stiratrice rapida Pfaff leggere le istruzioni fino in fondo e conservarle per successive consultazioni.

Das Inhaltsverzeichnis finden Sie auf Seite 5 und 6.  
 Table des matières: pages 5 et 6.  
 Het inhoudsverzeichnis vindt u op blz. 5 en 6.  
 L'indice si trova a pag. 5 e 6.

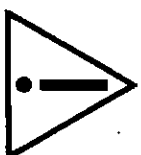

## Wichtige Sicherheitshinweise

1. Der Schnellbügler darf nur zum Bügeln von Wäschestücken, dem bestimmungsgemäßen Gebrauch, verwendet werden.
  2. Den Schnellbügler nicht in frostgefährdete Räume stellen und keinesfalls in verrostetem Zustand einschalten. Explosionsgefahr.
  3. Reparaturen am Schnellbügler sind nur von den PFAFF-Service-Stellen auszuführen. Vor dem Öffnen des Schnellbüglers immer den Netzstecker aus der Steckdose ziehen. Den Netzstecker nicht am Kabel ziehen und das Kabel nicht über heiße Teile des Schnellbüglers legen.
  4. Der Schnellbügler ist nur für den Betrieb in trockenen Räumen geeignet. Den Schnellbügler nur dann mit dem Versorgungsnetz verbinden, wenn er die Temperatur des Arbeitsraumes angenommen hat und eine eventuelle Belastung abgetrocknet ist. Den Schnellbügler nur in aufgeklapptem Zustand einschalten.
  5. Den Schnellbügler nur an Betriebsspannung der Typenschildangabe anschließen. Alle leistungsführenden Vorrichtungen (Steckdose, Schalter, Verlängerungskabel, Haussicherung usw.) müssen mindestens auf den Leistungsbedarf des Schnellbüglers gemäß dem Typenschild ausgelegt sein und eine einwandfreie Schutzleiterung gewährleisten.
  6. Den eingeschalteten Schnellbügler immer beaufsichtigen. Andernfalls den Schnellbügler stets abschalten und vom Netz trennen. Dies gilt auch vor jeder Reinigung oder Pflege.
  7. Kinder fernhalten! Vorsicht auch mit Haustieren.
  7. Der Schnellbügler mit Dampf ist auf den Betrieb mit destilliertem Wasser ausgelegt. Achtung! Dem destillierten Wasser dürfen keine Zusätze beigemischt werden. Es darf kein Leitungswasser verwendet werden, auch kein Kondensatwasser z. B. aus Wäschetrocknern.
  8. Achtung! Verbrennungsgefahr bei Berührung mit bestimmungsgemäß heißen Teilen des Schnellbüglers.
  9. Keine Gegenstände in die konstruktiv bedingten Öffnungen des Gerätes einbringen.
  10. Den Schnellbügler nicht benutzen:
    - bei Beschädigung des Netzkabels oder anderen leistungsführenden Vorrichtungen,
    - bei Sicherheitsbedenken und Gefahr durch unsichtbare Schäden z. B. nach Sturz des Gerätes,
    - bei sichtbarer Beschädigung,
    - bei gestörter Funktion,
    - bei nassem Ablagetisch z. B. durch Überfüllung des Wasserbehälters,
    - im Bügelbetrieb mit Dampf bei fehlender Ablaßschraube.
  11. Den Hauptschalter nur ausschalten, wenn die Walze ganz abgehoben hat. Danach den Netzstecker ziehen.
  12. Nicht zwischen Heizschuh und Bügelwalze fassen. Verbrennungs- und Quetschgefahr! Abjösehebel ganz nach hinten drücken, um die Walze abzuheben. Sonst die Handauslösung nur bei Stromausfall ganz nach hinten drücken und weiter vorgehen nach ausführlicher Beschreibung in der Gebrauchsanweisung.
  13. Mit dem Einschalten heizt sich der Schnellbügler selbsttätig auf die eingestellten hohen Temperaturen auf. Bei eingeschaltetem Dampfschalter kann Dampf austreten. Weisen Sie auch andere Benutzer darauf hin.
  14. Wartungsinweise zum Reinigen und zur Möglichkeit des Entkalkens, siehe besondere Seiten.
  15. Wird der Schnellbügler zweckentfremdet oder falsch bedient, kann keine Haftung für eventuelle Schäden übernommen werden.
- Technische Änderungen vorbehalten!

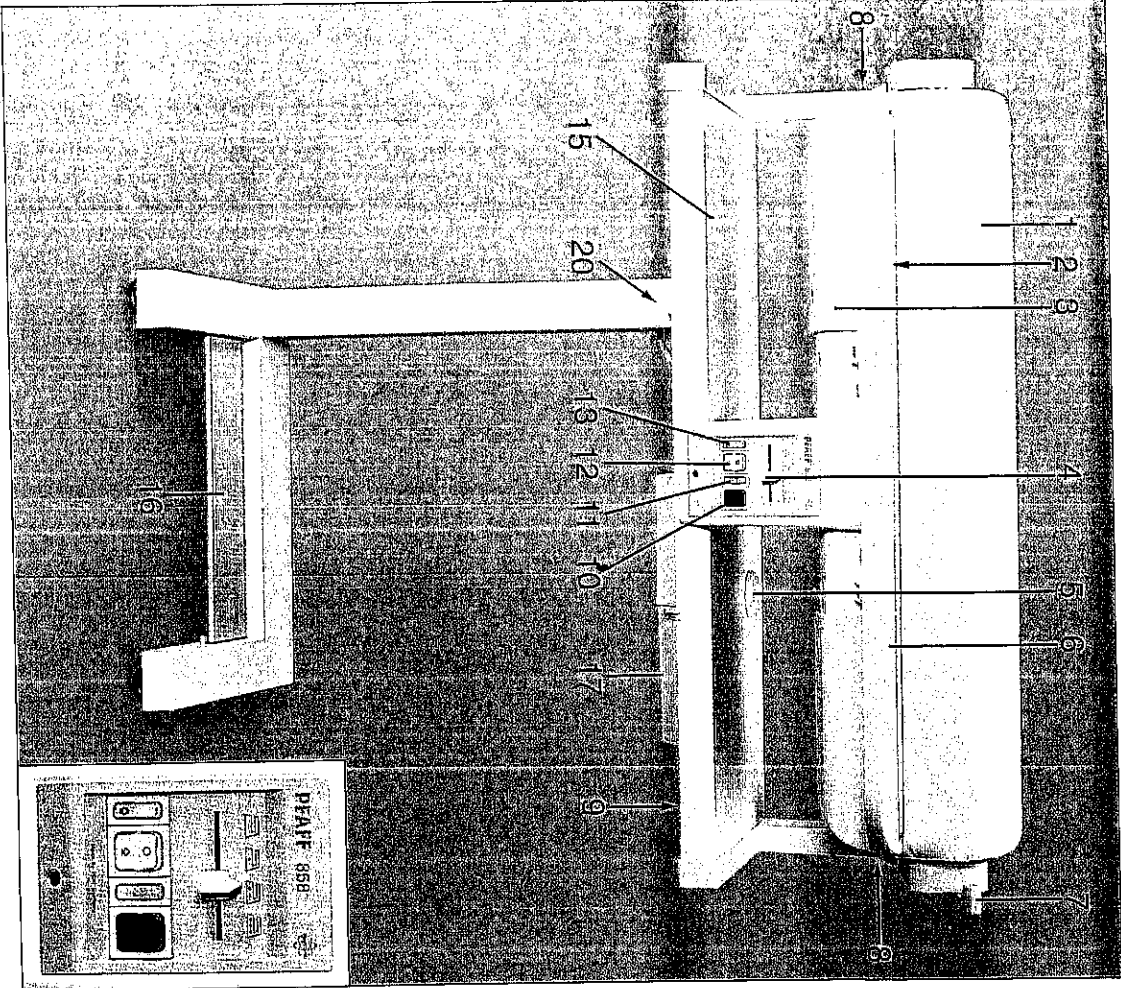

- Bedienungssteile Modell 858**
- 1 Bügelwalze
  - 2 Befuchtungswalze
  - 3 Freistehender Heizschuh (unter der Walze)
  - 4 Temperaturskala mit Einstellschieber
  - 5 Einfüllöffnung mit Verschluss und Sieb
  - 6 Auflageplatte
  - 7 Handauslösung (nur bei Stromausfall benutzen)
  - 8 Freie Heizschuhenden
  - 9 Entriegelung
  - 10 Hauptschalter
  - 11 Heizungskontrolllampe
  - 12 Dampfschalter
  - 13 Dampf-Funktionsschalter
  - 14 Rasthebel
  - 15 Wasche-Ablagetsch
  - 16 Fußschaltleiste
  - 17 Wasserbehälter
  - 18 Ablassschraube
  - 19 Kabelhaken
  - 20 Typenschild
  - 21

- Éléments de la repasseuse 858**
- 1 Rouleau
  - 2 Cylindre humidificateur
  - 3 Plaque chauffante aux extrémités libres (sous le rouleau)
  - 4 Echelle des températures avec curseur de réglage
  - 5 Ouverture de remplissage avec couvercle et tamis
  - 6 Plan de travail
  - 7 Levier de débrayage manuel (unique-ment en cas de panne de courant)
  - 8 Extrémités de la plaque chauffante
  - 9 Déverrouillage
  - 10 Interrupteur principal
  - 11 Lampe témoin du chauffage
  - 12 Interrupteur-vapeur
  - 13 Interrupteur du circuit de vapeur
  - 14 Levier à cran
  - 15 Table pour le linge
  - 16 Barre de commande au pied
  - 17 Réservoir d'eau
  - 18 Bouchon de vidange
  - 19 Flexible de vidange
  - 20 Crochet du câble électrique
  - 21 Plaque de signalétique

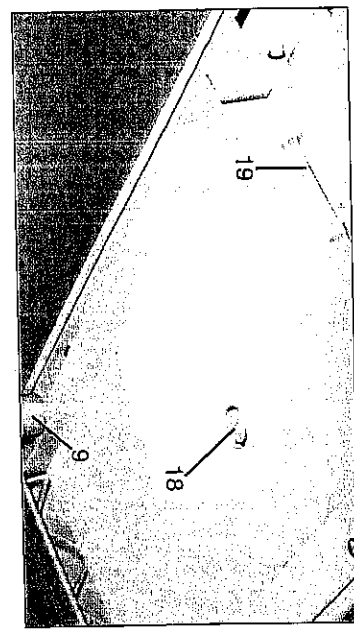
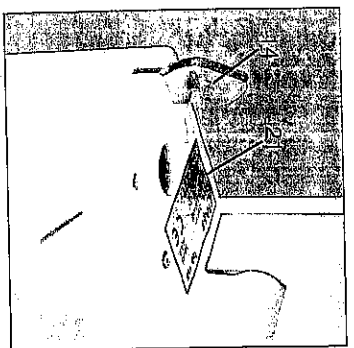

- Bedieningsdelen model 858**
- 1 Strijkrol
  - 2 Bevochtigingsrol
  - 3 Vrijstaande strijkzool (onder de rol)
  - 4 Temperaturschaal met instelschuijf
  - 5 Vulopening met sluiting en zeef
  - 6 Toevoerblad
  - 7 Handkoppeling voor de rol (alleen bij storingen gebruiken)
  - 8 Vrijliggende strijkpunten
  - 9 Ontgrendeling
  - 10 Hoofdschakelaar
  - 11 Controlelampe temperatuur
  - 12 Stoomschakelaar
  - 13 Stoom-functieschakelaar
  - 14 Vergranding
  - 15 Opvangblad
  - 16 Voet-schakeltrede
  - 17 Waterreservoir
  - 18 Water-afvoerschroef
  - 19 Afvoerslang
  - 20 Snoerhaak
  - 21 Typeplaatje

- Parti della macchina 858**
- 1 Rullo di strittura
  - 2 Rullo inumidificatore
  - 3 Piastra di riscaldamento aperta (sotto il rullo)
  - 4 Scala temperatura con regolatore
  - 5 Apertura per riempimento con chi-  
sura e setaccio
  - 6 Piano d'appoggio
  - 7 Disinnesto manuale (solo in caso in mancanza corrente)
  - 8 Terminali liberi della piastra di  
riscaldamento
  - 9 Chiusura per piano
  - 10 Interruttore principale
  - 11 Spia di controllo del riscaldamento
  - 12 Interruttore del vapore
  - 13 Interruttore per il funzionamento del  
vapore
  - 14 Leva d'innesto
  - 15 Riolano per appoggio biancheria
  - 16 Pedana di comando
  - 17 Serbatoio dell'acqua
  - 18 Vite per svuotamento vasca
  - 19 Tubo di svuotamento
  - 20 Gancio per il cavo elettrico
  - 21 Targhetta di identificazione

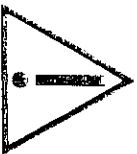

## Consignes de sécurité importantes

1. La repasseuse ultrarapide doit uniquement être utilisée en vue de l'application à laquelle elle est destinée, i.e. pour le repassage de vêtements.
  2. Ne pas placer la repasseuse ultrarapide à vapeur dans des pièces présentant un risque de gel et ne jamais la brancher quand elle est gelée. Danger: explosion!
  3. Les travaux de réparation doivent uniquement être confiés à des agences de service PFAFF. Avant d'ouvrir la repasseuse ultrarapide, toujours retirer la fiche secteur de la prise mais ne pas tirer sur le câble et ne pas le poser sur des parties chaudes de la repasseuse ultrarapide.
  4. La repasseuse ultrarapide est uniquement conçue en vue de l'utilisation dans des pièces sèches. Elle ne doit être connectée au réseau d'alimentation qu'après avoir atteint la température de la pièce et après séchage d'une éventuelle condensation. La repasseuse ultrarapide doit impérativement être ouverte avant sa mise en service.
  5. Ne brancher la repasseuse ultrarapide qu'à la tension de service figurant sur la plaque signalétique. Tous les dispositifs d'alimentation électrique (prise, contacteur, câble de rallonge, fusibles du bâtiment, etc.) doivent être conçus de façon à pouvoir répondre au minimum à la puissance nécessaire de la repasseuse ultrarapide (voir plaque signalétique) et assurer une protection par-faite par mise à la terre.
  6. **Ne jamais laisser la repasseuse ultrarapide sans surveillance quand elle est en service.** Dans le cas contraire, toujours veiller à ce qu'elle soit hors service et à ce que l'alimentation électrique soit coupée. Ceci est également valable avant chaque opération de nettoyage ou d'entretien.
  7. **Garder hors de portée des enfants! Prudence avec les animaux domestiques!** La repasseuse ultrarapide à vapeur est conçue pour être utilisée avec de l'eau distillée. Attention! Ne pas ajouter d'additifs dans l'eau distillée. Ne pas non plus utiliser d'eau du robinet ou eau de condensation (par ex. du sécheliège).
  8. **Attention! Risque de brûlure en cas de contact avec des parties de la repasseuse ultrarapide destinées à la diffusion de chaleur.**
  9. Ne pas introduire d'objets dans les ouvertures constructives de l'appareil.
  10. Ne pas utiliser la repasseuse ultrarapide si:
    - le câble de réseau, voire d'autres dispositifs d'alimentation électrique, présentent un endommagement quelconque,
    - l'éventualité d'endommagements non visibles (par ex. suite à une chute de l'appareil) vous fait émettre des doutes quant à la sécurité de son utilisation ou la présence de dangers,
    - elle est visiblement endommagée,
    - elle présente des anomalies de fonctionnement,
    - la table de réception est mouillée, par ex. si le réservoir d'eau déborde,
    - la vis de décharge manque lors d'un repassage à la vapeur.
  11. N'éteindre l'interrupteur principal qu'après remontée complète du rouleau. Retirer ensuite la fiche secteur.
  12. **Ne pas saisir la repasseuse ultrarapide entre la semelle chauffante et le rouleau de repassage; risque de brûlure et d'écrasement!** En cas d'urgence, presser le levier de dégagement pour ramener le plus loin possible vers l'arrière et pouvoir ainsi soulever le rouleau. Sinon, ne pousser tout en arrière le dispositif de dégagement manuel qu'en présence d'une panne de courant et procéder ensuite selon la description détaillée du manuel d'utilisation.
  13. La mise en service de la repasseuse ultrarapide provoque l'apparition de températures élevées et peut entraîner un dégagement de vapeur si l'interrupteur-vapeur est enclenché. Mettez également les autres utilisateurs en garde!
  14. Consignes d'entretien relatives au nettoyage et détartrage: voir feuilles séparées.
  15. Nous déclinons toute responsabilité pour les dommages qui pourraient éventuellement découler d'une utilisation non-conforme, voire inadaptée, de la repasseuse ultrarapide.
- Sous réserve de modifications techniques!

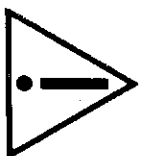

## Belangrijke veiligheidsaanwijzingen

1. De snelstrijker is alleen gemaakt voor het strijken van wasgoed en mag niet voor andere doeleinden worden gebruikt.
  2. Een snelstrijker met stoom altijd in een vorstvrije ruimte plaatsen en in geen geval in bevoren toestand inschakelen. Explosiegevaar!
  3. Reparaties altijd door een PFAFF-technicus laten uitvoeren. Voor een handeling buiten het strijken, altijd de machine uitschakelen en de stekker uit het stopcontact halen. Trek daarbij nooit aan het snoer, maar altijd aan de stekker. Het snoer niet over verwarmde delen van de strijker leggen.
  4. De snelstrijker is enkel geschikt voor gebruik in droge ruimtes. Het apparaat alleen met het elektriciteitsnet verbinden, wanneer het de temperatuur van de werkruimte heeft aangengomen en een eventuele vochtstuijer aangenomen is. De snelstrijker alleen in uitgeklaapte positie inschakelen.
  5. De snelstrijker alleen volgens de typeplaatgegevens aansluiten en in bedrijf nemen. Alle voorzorgsmaatregelen (stopcontact, schakelaar, verlengsnoer en zekerings) moeten minstens overeenstemmen met de benodigde capaciteit van de snelstrijker. Volgens typeplaatgegevens uitgevoerd zijn en een geaarde beveiliging garanderen.
  6. **De ingeschakelde snelstrijker steeds onder toezicht houden.** Anders de strijker altijd uit-schakelen en de stekker verwijderen. Dit geldt ook voor onderhoud of reiniging. Kinderen op afstand houden! **Ook voorzichtig zijn met huisdieren.**
  7. De snelstrijker met stoom is uitgevoerd voor gebruik met gedestilleerd water. **Attentie:** Het gedestilleerd water mag niet gemengd worden met toevoegingen. Geen leidingwater gebruiken, ook geen condenswater b.v. van wasdrogers.
  8. **Attentie: Het aanraken van verwarmde delen van de snelstrijker kan brandletsel geven.**
  9. Steek geen voorwerpen in de, constructief noodzakelijke, openingen van het apparaat.
  10. De snelstrijker niet gebruiken:
    - Bij beschadiging van het snoer of andere voorgeschreven voorzieningen.
    - Bij twijfels over de veiligheid en gevaar door onzichtbare beschadiging b.v. na een val van het apparaat.
    - Bij zichtbare beschadiging.
    - Bij functiestoringen.
    - Bij een vochtig opvangblad b.v. door een overvol waterreservoir.
    - Bij het strijken met stoom zonder afvoerschroef in het reservoir.
  11. De hootschakelaar alleen uitschakelen als de strijker omhoog staat.
  12. **Niet tussen strijkzool en strijkrol grijpen. Gevaar voor verbranding en platpersen!** In noodgevallen de handbediening helemaal van u af drukken, om de strijker op te heffen. Anders de handbediening alleen bij het uitvallen van stroom van u af drukken. Verder handelen volgens de uitvoerige beschrijving in de gebruiksaanwijzing.
  13. Door het inschakelen gaat de machine zich zelfstandig opwarmen op de ingestelde temperatuur. Is de stoomschakelaar aangezet dan kan dat stoomvorming geven. Wijs ook andere gebruikers daarop.
  14. Onderhoudsaanwijzingen voor het ontkaalken zie de bijzondere biz.
  15. Bij ondoelmatig gebruik of verkeerde bediening, kan geen aansprakelijkheid voor eventuele schade worden overgenomen.
- Technische wijzigingen voorbehouden!

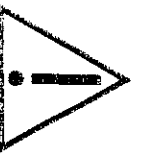

## Norme di sicurezza

### Norme di sicurezza per stiratrici

1. La stiratrice rapida deve essere utilizzata esclusivamente per stirare capi di bucato, secondo l'uso a cui è destinata.
  2. Non collocare la stiratrice rapida a vapore in locali soggetti a pericolo di gelo, e non accenderla assolutamente se l'acqua è ghiacciata. Pericolo di esplosioni!
  3. Le riparazioni sulla stiratrice dovranno essere eseguite esclusivamente dal servizio di assistenza PFAFF. Prima di aprire la stiratrice, staccare sempre la spina dalla presa di corrente. Non estrarre la spina tirando il cavo dalla presa, e non poggiare il cavo sulle parti calde della stiratrice.
  4. La stiratrice rapida è idonea soltanto al funzionamento in locali asciutti. Collegare alla corrente e accendere la stiratrice soltanto una volta che ha assunto la temperatura del locale, e si sia asciugata un eventuale brina. Accendere la stiratrice solamente quando è aperta.
  5. Collegare la stiratrice rapida esclusivamente a tensioni conformi a quelle indicate dalla targhetta delle specifiche. Tutti i dispositivi di conduzione elettrica (presa elettrica, interruttore, cavo di prolunga, fusibile ecc.) devono essere predisposti almeno per la potenza assorbita dalla stiratrice rapida, conformemente alla targhetta delle specifiche, e garantire una messa a terra perfetta.
  6. Non perdere mai d'occhio la stiratrice accesa. Altrimenti occorre sempre spegnere la stiratrice e staccarla dalla corrente. Ciò vale anche prima di ogni operazione di pulizia o manutenzione. Tenere lontano dalla portata dei bambini! Attenzione anche agli animali domestici.
  7. La stiratrice a vapore è predisposta per il funzionamento con acqua distillata. Attenzione! Non agitare assolutamente altre sostanze all'acqua distillata. Non si deve utilizzare acqua corrente, né acqua di condensa (per es. dell'asciugabiancheria).
  8. Attenzione! Pericolo di ustioni in caso di contatto con le parti normalmente calde della stiratrice.
  9. Non inserire oggetti nelle aperture presenti nell'apparecchio per scopi costruttivi.
  10. Non usare la stiratrice:
    - in caso di danni al cavo di corrente o a altro dispositivo che conduce corrente.
    - in caso di danni alla sicurezza dovuto a danni invisibili, per esempio dopo una caduta dell'apparecchio.
    - in caso di danni visibili.
    - in caso di anomalie di funzionamento.
    - se il ripiano è bagnato, per esempio a causa di trabocco del serbatoio dell'acqua.
    - nella stiratura a vapore, se manca la vite di scarico.
  11. Spegnerla stiratrice con l'interruttore principale soltanto dopo che il rullo si è staccato del tutto. Quindi staccare la spina dalle prese di corrente.
  12. Non mettere le mani fra la piastra scaldante e il rullo della stiratrice. Pericolo di ustioni e contusioni! In caso di emergenza premere del tutto indietro la leva di disinnesco, per sollevare il rullo. Altrimenti, soltanto in caso di interruzione di corrente, premere del tutto indietro il disinnesco manuale e procedere secondo le descrizioni dettagliate del manuale di istruzioni.
  13. Azionando la stiratrice rapida si producono elevate temperature, con eventuale fuoriuscita di vapore. Avvertite gli altri utilizzatori.
  14. Per le avvertenze di manutenzione relative alla pulizia, per esempio decalcificazione, si rimanda alle apposite pagine.
  15. Nel caso che la stiratrice venga usata per uno scopo diverso a quello a cui è destinata, o in modo scorretto, si declina ogni responsabilità per eventuali danni.
- Con riserva di modifiche tecniche.

### Inhaltsverzeichnis

Wichtige Hinweise	1
Bügel aufklappen	7-9
Bügel zusammenklappen	9, 10
Elektrischer Anschluß	10, 11
Temperaturskala	12
Fußschalterste	13-15
Handauslösung bei Stromausfall	16
Wasserbehälter füllen	17, 19
Dampfbügel (658, 858)	20-23
Dampf mit andauernder Dampfabgabe	24
Wichtige Hinweise für das Dampfbügeln	25
Bügeln ohne Dampf (658, 858)	26
Hinweise für Wäsche mit Verschleissen	27
Wäsche einsprühen bei Modell 654	28
<b>Bügeln:</b>	
Kleine Wäschestücke	28
Tischdecke	29-31
Betuch (654, 658)	32-34
Betbezug (654, 658)	34-37
Kopfkissen	37-41
Betuch (858)	42-44
Betbezug (858)	44-47
Hemd (654, 658)	47-54
Tailliertes Hemd oder Kinderhemd, Hemd (858)	54-61
Rundgeschlossene Wäschestücke	62
Rüschen	63
Arbeitschse	63-65
Hosenbein ohne Bügelraute	65, 66
Hose mit Bügelraute dämpfen	67-73
<b>Wartung und Reinigungs-</b>	
hinweise	74
Walzenbzüge abziehen und aufwickeln; mit wichtigen Hinweisen	75-83
Wartungshinweise für das Dampfsystem	84
Entkalken mit Sicherheits-	
hinweisen	85-94
Wasserbehälter leeren	94, 95
Dampfschiene reinigen	96, 97

### Table des matières

Recommandations importantes	2
Déplier la repasseuse	7-9
Replier la repasseuse	9, 10
Branchement électrique	10, 11
Echelle des températures	12
Barre de commande au pied	13-15
Débrayage manuel en cas de panne de courant	16
Remplissage du réservoir d'eau	17, 19
Passage à la vapeur (658, 858)	20-23
Passage avec émission permanente de vapeur	24
Recommandations importantes concernant le passage à la vapeur	25
Repassage sans vapeur (658, 858)	26
Recommandations concernant le linge avec fermetures	27
Humidifier linge sur modèle 654	28
<b>Repassage:</b>	
Petit linge	28
Nappe	29-31
Drap (654, 658)	32-34
Enveloppe d'édredon (654, 658)	34-37
Tape d'oreiller	37-41
Drap (858)	42-44
Enveloppe d'édredon (858)	44-47
Chemise (654, 658)	47-54
Chemise cirtrée ou chemise d'enfant, chemise (854)	54-61
Fronces tubulaires	62
Fronces	63
Pantalon de travail	63-65
Jambe de pantalon sans pli	65, 66
Repassage à la pattemouille de pantalon avec pli	67-73
<b>Recommandations d'entretien et de nettoyage:</b>	
Retirer et enrouler revêtements; avec recommandations importantes	75-83
Recommandations concernant l'entretien du dispositif à vapeur	84
Défarrage avec recommandations de sécurité	85-94
Vider réservoir d'eau	94, 95
Nettoyer rail à vapeur	96, 97

## Inhoud

Belangrijke aanwijzingen .....	3
Strijker oplappen .....	7-9
Strijker inklappen .....	9, 10
Elektrisch aansluiten .....	10, 11
Temperatuurschaal .....	12
Voetschakeling .....	13-15
Strijkrol ontkoppelen bij stroo- multival .....	16
Waterreservoir vullen .....	17, 19
Stoomstrijken (658, 858) .....	20-23
Strijken met voortdurende stroomafgifte .....	24
Belangrijke aanwijzingen voor het strijken met stoom .....	25
Strijken zonder stoom (658, 858) .....	26
Aanwijzingen voor het strijken van sluitingen .....	27
Was invochten bij model 654 .....	28
<b>Strijken:</b>	
Kleine stukken .....	28
Tafellinnen .....	29-31
Lakens (654, 658) .....	32-34
Dekbeddhoes (654, 658) .....	34-37
Sloop .....	37-41
Laken (858) .....	42-44
Dekbeddhoes (858) .....	44-47
Overhemd (654, 658) .....	47-54
Getailleerd hemd of kinder- blouse, overhemd (858) .....	54-61
Gesloten wasgoed .....	62
Ruches .....	63
Werkbroek .....	63-65
Broekspijpen zonder vouw .....	65, 66
Broek persen met vouw .....	67-73
<b>Onderhoud:</b>	
Strijkroldoek afwikkelen en opwikkelen; met belangrijke aanwijzingen .....	75-83
Onderhoudsaanwijzingen voor het stoomstelsel .....	84
Ontkalken met veiligheids- aanwijzingen .....	85-94
Waterreservoir ledigen .....	94, 95
Stoomrail reinigen .....	96, 97

## Indice

Avvisi importanti .....	4
Apertura della stratrice .....	7-9
Chiusura della stratrice .....	9, 10
Collegamento elettrico .....	10, 11
Scala temperatura .....	12
Pedana di comando .....	13-15
Disinnesto manuale in caso mancanza corrente .....	16
Riempitura serbatoio acqua .....	17, 19
Strirare con vapore (658, 858). Strirare a vapore continuo .....	20-23
Avvisi importanti per la striratura a vapore .....	24
Strirare senza vapore (658, 858) .....	25
Avvisi per la striratura di biancheria con chiusure metalliche .....	26
Inumidire la biancheria nel modello 654 .....	27
<b>Striratura:</b>	
Capi di biancheria piccoli .....	28
Tovaglia .....	29-31
Lenzuolo (654, 658) .....	32-34
Biancheria da letto (654, 658). Federa .....	34-37
Lenzuolo (858) .....	37-41
Biancheria da letto .....	42-44
Biancheria da letto .....	44-47
Camicia (654, 658) .....	47-54
Camicia con pincees in vita, camicia per bambini (854) .....	54-61
Capi di biancheria tubolari Articolature .....	62
Articolature .....	63
Calzoni da lavoro .....	63-65
Gamba di calzone senza piega .....	65, 66
Striratura a vapore di calzone con piega .....	67-73
<b>Manutenzione:</b>	
Togliere e riavvolgere la foderina del rullo; con avvisi importanti .....	75-83
Indicazioni di manutenzione per il sistema del vapore .....	84
Decalificazione e avvisi di sicurezza .....	85-94
Svuotamento del serbatoio dell'acqua .....	94, 95
Pulizia del rullo del vapore .....	96, 97

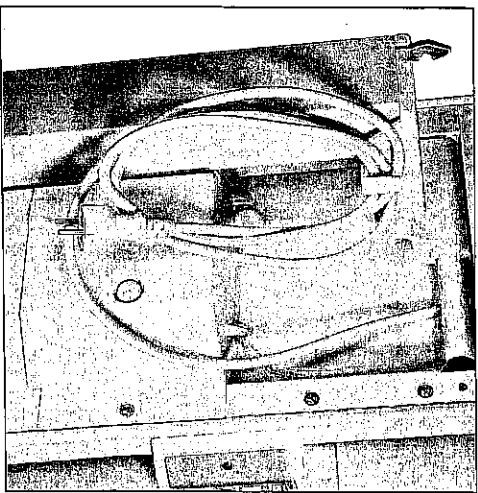

**Den Bügler aufklappen**  
Das Netzkabel abhängen.  
**Déplier la repasseuse**  
Détacher le câble de réseau.  
**De strijker uitklappen**  
Het snoer van de haak nemen.  
**Aprire la stratrice**  
Sganciare il cavo elettrico.

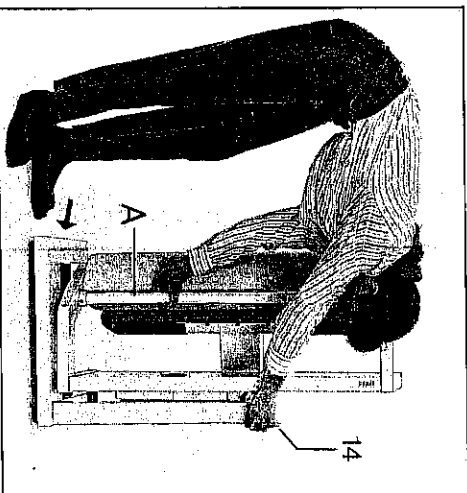

Mit der linken Hand die Stange A hinter der Walze unten anfassen. Dann mit der rechten Hand den Rasthebel 14 nach rechts drücken und festhalten. Den Fuß vor oder auf den Rahmen stellen, damit ein Wegrollen der Maschine verhindert wird (Abb. Mittel).

Avec la main gauche, saisir la barre A derrière le rouleau par le bas. Puis, de la main droite, pousser le levier à cran 14 vers la droite et le maintenir en cette position. Placer le pied devant ou sur le cadre pour éviter tout déplacement de la machine (fig. centrale).

Strang A, achter de rol, met de linkerhand onderaan vastpakken. Dan met de rechterhand de vergrendeling 14 naar rechts duwen en vasthouden. Zet een voet vóór of op het frame, zodat de machine niet weg kan (Afb. midden).

Con la mano sinistra prendere da sotto la barra A dietro il rullo. Quindi con la mano destra spingere la leva di innesto 14 a destra e tenerla ferma. Mettere il piede davanti o sulla carcassa, per impedire che la macchina scorra via (fig. al centro).

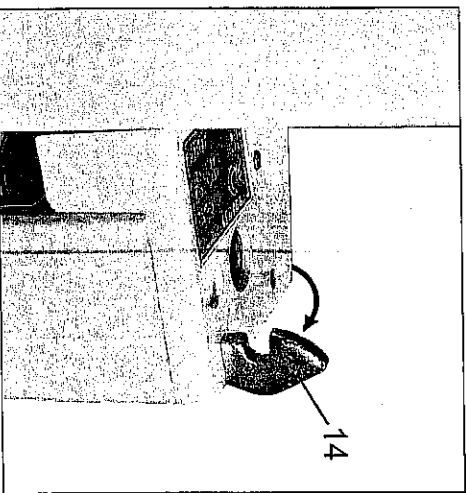

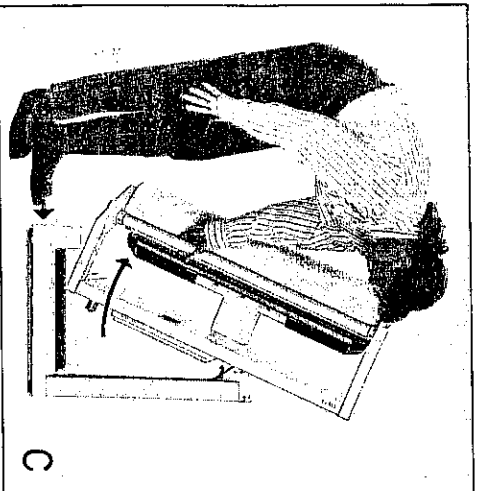

C

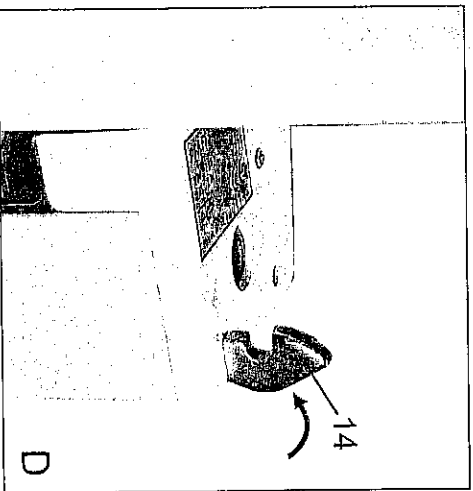

D

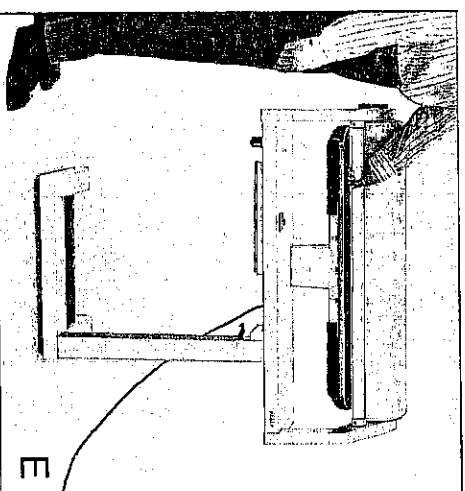

E

Die Walze anheben (Abb. C), den Rasthebel 14 loslassen (Abb. D) und die Walze bis zum oberen Anschlag heben (Abb. E), wobei der Rasthebel 14 hörbar einrastet.  
Durch die Rollen unter dem Bügler lässt er sich verschieben.

Relayer le rouleau (fig. C), lâcher le levier à cran 14 (fig. D) et lever le rouleau jusqu'à la butée supérieure (fig. E), le levier à cran 14 émettant un bruit perceptible.

Les roues placées sous la repasseuse permettent un déplacement.

\* De rol een stukje optillen (afb. C), de vergrendeling loslaten (afb. D) en de rol verder tot het bovenste stuitpunt opheuren (afb. E), waarbij de vergrendeling 14 hoorbaar inklikkt.

Door de wieljes onder de strijker kunt u hem gemakkelijk verplaatsen.

Alzare il rullo (fig. C), rilasciare la leva 14 (fig. D) e alzare il rullo fino all'arresto superiore (fig. E) dove la leva 14 si innesta udibilmente.

Le ruote sotto la stratrice facilitano il suo spostamento.

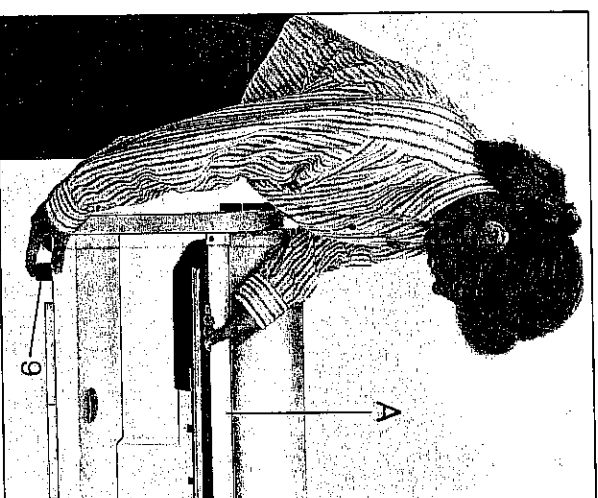
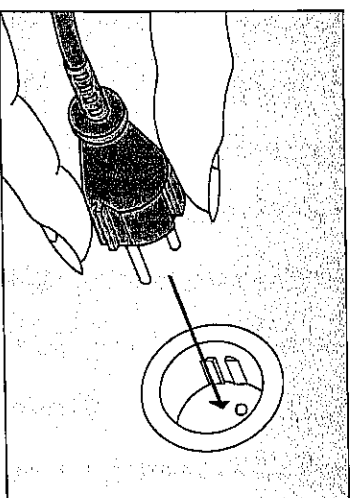

9

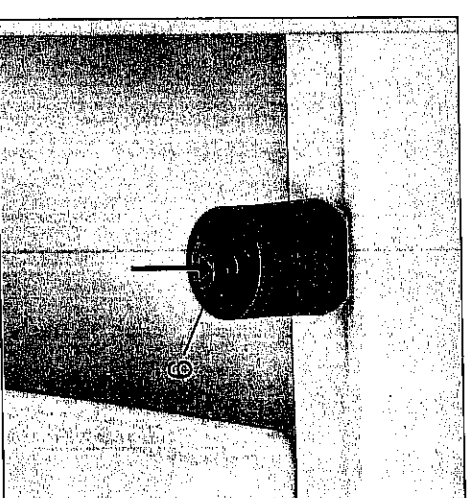

9

Den Netzstecker in die Wandsteckdose stecken.

Enficher la fiche secteur dans la prise au mur.

De stecker in het stopcontact steken.

Inserire la spina nella presa a muro.

Den Bügler zusammenklappen

Den Netzstecker ziehen. Mit der linken Hand die Stange A umfassen, etwas anheben, mit der rechten Hand die Entriegelung 9 eindrücken ...

Pour plier la machine

Retirer la fiche secteur. Saisir la barre A avec la main gauche, la relever quelque peu; appuyer sur le bouton de déverrouillage 9 ...

De strijker inklappen

De stecker uit het stopcontact trekken. Met de linkerhand de stang A vastpakken, iets optillen, met de rechterhand de ontgrendeling 9 indrukken ...

Richiudere la stratrice

Togliere la spina dalla presa a muro. Con la mano sinistra afferrare la barra A, alzarla leggermente e con la mano destra premere contro il fermo 9 ...



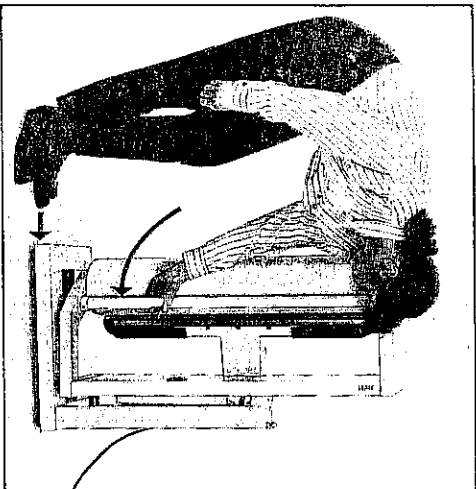

... kurz festhalten und dabei die Maschine senken.  
 ... maintenir le bouton brièvement dans cette position et abaisser la machine.  
 ... even vasthouden en daarbij de rol laten zakken.  
 ... tenere brevemente ferma e contemporaneamente abbassare la macchina.

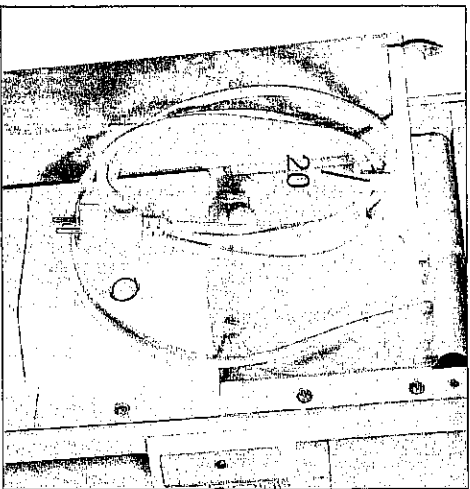

Das Kabel in den Haken 20 einhängen.  
 Acrocher le câble au crochet 20.  
 Het snoer in snoerhaak 20 hangen.  
 Agganciare il cavo nel gancio 20.

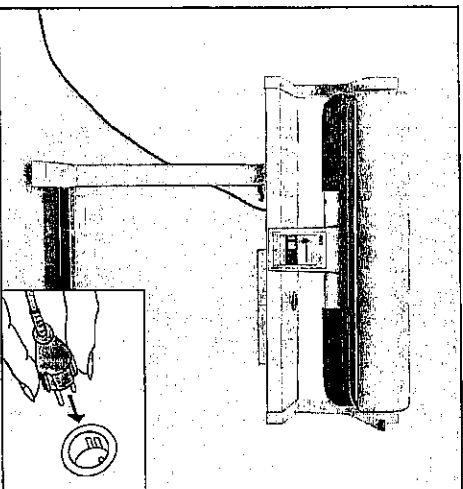

**Elektrischer Anschluss**  
 Den Bügler aufklappen und den Netzstecker einstecken.  
**Branchement électrique**  
 Déplier la repasseuse et enficher la fiche secteur.  
**Elektrisch aansluiten**  
 De strijker uitklappen en de stecker in het stopcontact steken.  
**Collegamento elettrico**  
 Aprire la stiratrice e inserire la spina nella presa a muro.

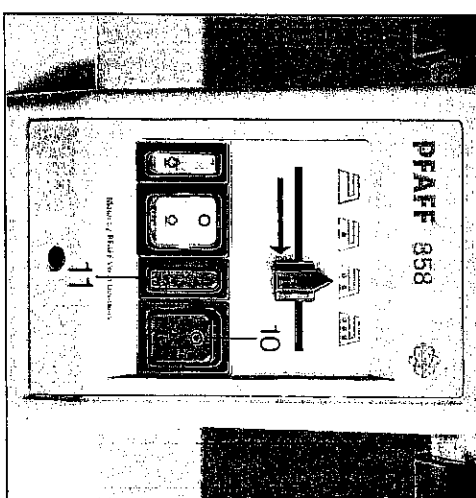
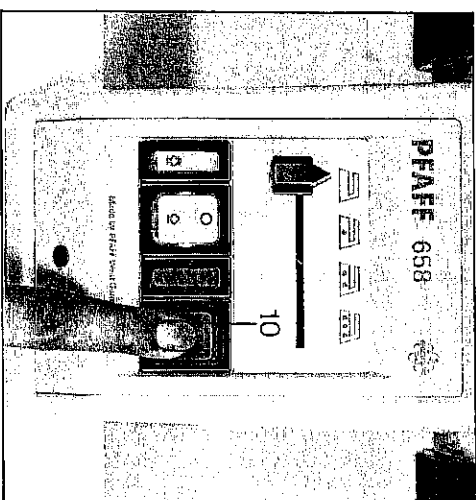

Den Hauptschalter 10 einschalten.  
 Mettre l'interrupteur principal 10 sur «marche».  
 De hoofdschakelaar 10 inschakelen.  
 Inserire l'interruttore principale 10.

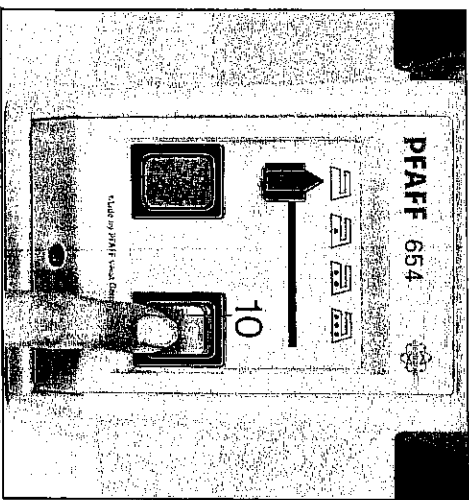

Den Einstellschieber auf die gewünschte Temperatur stellen. Die Heizungskontrolllampe 11 leuchtet nun bis die Temperatur erreicht ist.

Placer le curseur de réglage à la température souhaitée. La lampe témoin du chauffage 11 reste allumée jusqu'à ce que la température soit atteinte.

De instelschuif op de gewenste temperatuur zetten. Het controlielampje 11 brandt tot de strijkzool op die temperatuur is.

Regolare la leva sulla temperatura desiderata. La spia di controllo del riscaldamento 11 si illumina fino al raggiungimento della temperatura.

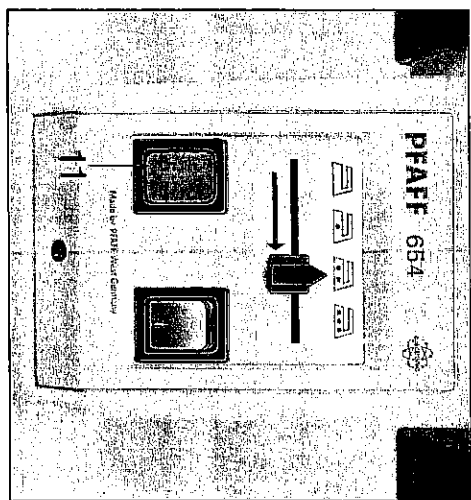



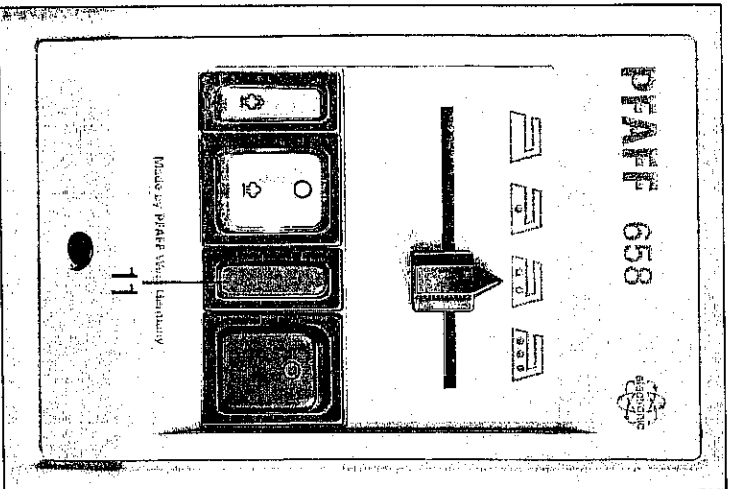

Temperaturskala/  
Echelle des températures/  
Temperaturschaal/  
La scala della temperatura

aus/arrêt/uit/spento



Perlon, Kunstseide/  
nylon, soie artificielle/  
Perlon, kunstzijde/  
perlon, seta artificiale



Seide, Wolle/  
soie naturelle, laine/  
zijde, wol/  
seta, lana



Baumwolle, Leinen/  
cotton, lin/  
katoen, linnen/  
cotone, tela, lino

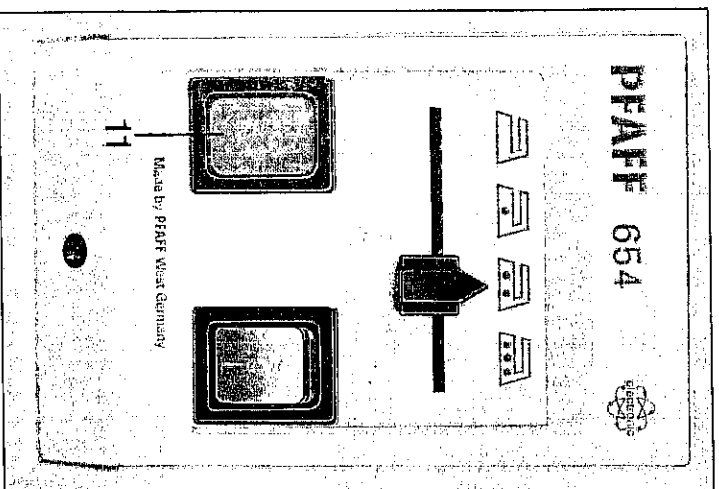

Beim automatischen Nachheizen leuchtet die Kontrolllampe 11.

La lampe témoin 11 s'allume lorsqu'il y a chauffage complémentaire automatique.

Tijdens het automatisch opwarmen gaat control Lampe 11 weer branden.

Quando il riscaldamento si riaccende automaticamente, si illumina la spia di controllo 11.

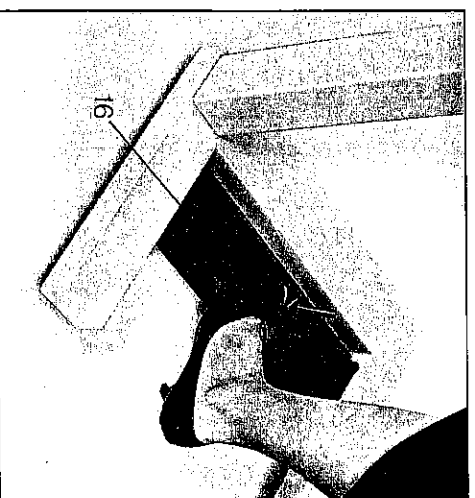

#### Fußschaltleiste 16

Die Schaltleiste hat 2 Stellungen A, B und Bereich C

Barre de commande au pied 16

La barre de commande a deux positions fermes (A et B) et une plage de réglage en continu C.

Voerschakeltrede 16

De schakeltrede heeft 2 stilstaande standen A en B en de strijkzone C.

Pedana di comando 16

La pedana di comando ha 2 posizioni, A e B e il settore C.

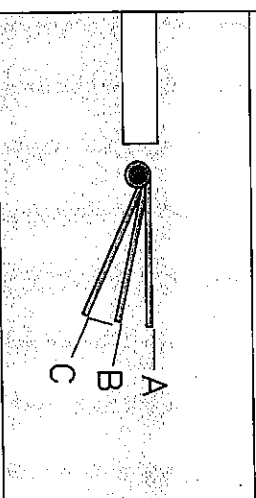

#### Stellung A

Die Walze ist abgehoben und steht.

#### Position A

Le rouleau est relevé et immobile.

#### Stand A

De strijkról is uitgeschakeld en staat hoog.

#### Posizione A

Il rullo é sollevato e fermo.

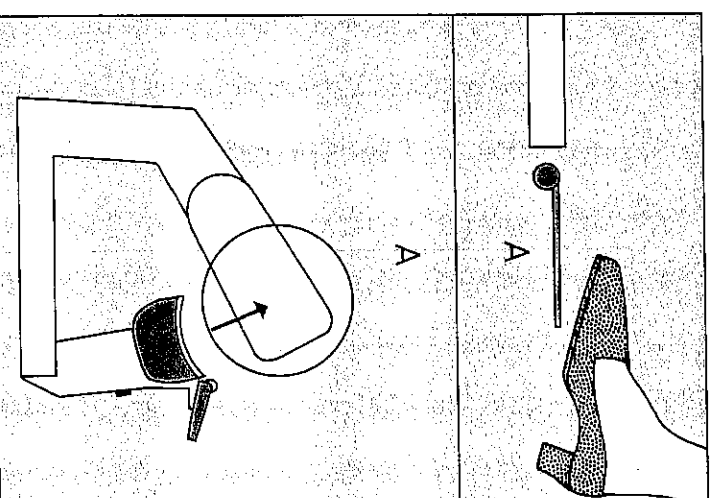

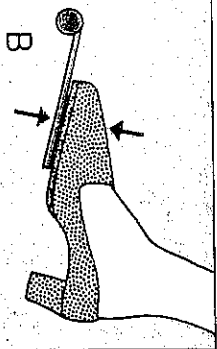

**Stellung B**  
Die Walze ist gesenkt und steht zum Pressen.

**Position B**  
Le rouleau est abaissé et peut être pressé.

**Stand B**  
De rol staat stil op de strijkzool, pers-stand.

**Posizione B**  
Il rullo é abbassato ed é fermo per pressare.

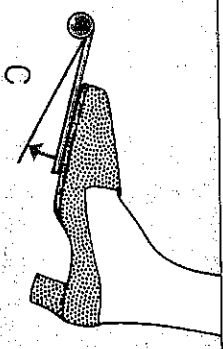
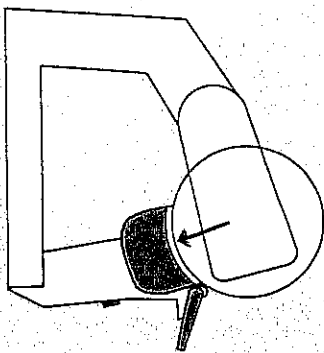

**Bereich C**  
Die Walze ist gesenkt und dreht sich.

**Plage de réglage C**  
Le rouleau est abaissé et tourne.

**Zone C**  
De rol drukt op de strijkzool en draait.

**Settore C**  
Il rullo é abbassato e gira.

**Bereich C**  
Die Bügler haben im Bereich C eine elektronische Geschwindigkeitsregelung.

Je tiefer man drückt, um so schneller dreht sich die Walze.

**Plage de réglage C**  
En plage de réglage C, les repasseuses disposent d'une régulation électronique de la vitesse.

Plus la barre est enfoncée, plus la vitesse du rouleau est élevée.

**Zone C**  
De strijkers hebben in zone C een elektronische snelheidsregeling. Naarmate de trede dieper wordt ingedrukt draait de strijkrol vliugger.

**Settore C**  
Le stricatori hanno nel settore C una regolazione della velocità elettronica. Più a fondo si preme, più veloce gira il rullo.

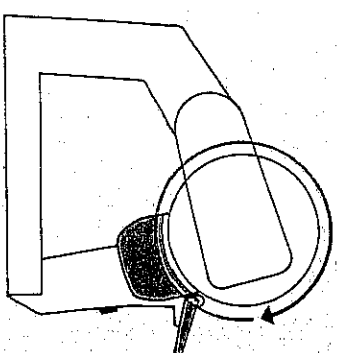

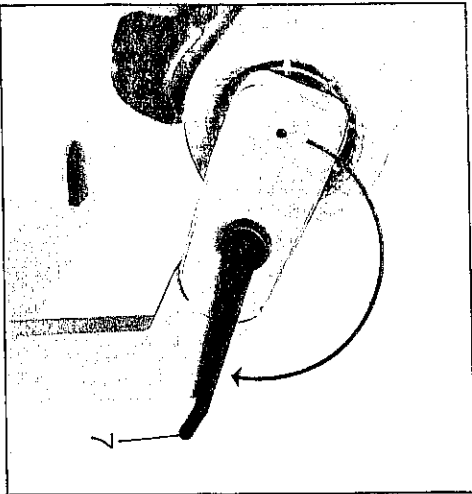

**⚠ Handauslösung bei Stromausfall**  
 Mit Hilfe der Handauslösung wird eine Beschädigung der Wäsche und der Walze durch Hitze verhindert.  
 Den Handauslöshebel 7 ganz nach hinten drücken.  
 Die Walze hebt sich dadurch vom Heizschuh ab und das Bügelgut kann entnommen werden.  
 Die Handauslösung muß vor dem nächsten Bügelvorgang wieder gespannt werden.  
 Dazu den Auslöshebel 7 ganz nach vorne ziehen.

**⚠ Débrayage manuel en cas de panne de courant**  
 Le débrayage manuel permet d'éviter une détérioration du linge et du rouleau par la chaleur.  
 Actionner le levier 7 à fond vers l'arrière.  
 Le rouleau se dégage de la plaque chauffante et la pièce à repasser peut être retirée.  
 Le débrayage manuel doit être retenu avant le prochain repassage.  
 Pour cela, tirer le levier 7 à fond vers l'avant.

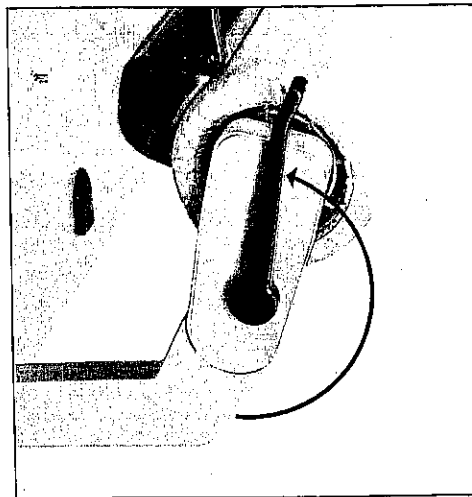

**⚠ Handkoppeling bij een stroomstoring**  
 Met hulp van de handkoppeling kunnen beschadigingen door oververhitting aan strijkgoed en strijkrol worden voorkomen.  
 Hefboom 7 zover mogelijk van u af drukken.  
 De strijkrol komt vrij van de strijkzool en het strijkgoed kan worden weggenomen.  
 Bij de volgende strijkbeurt moet de druk op de strijkrol weer geregeld worden.  
 Daarvoor hefboom 7 zover mogelijk naar u toe bewegentrekken.

**⚠ Disinnesto manuale in caso di mancanza di corrente**  
 Grazie al disinnesto manuale si evita che il calore danneggi i capi di stiro e il rullo.  
 Spingere completamente indietro la leva oer il disinnesto manuale 7.  
 In tal modo il rullo si alza dalla piastra di riscaldamento, il che permette di togliere il capo da stiro.  
 Prima di ogni nuova operazione di stiratura, occorre riattivare il dispositivo di disinnesto.  
 A questo scopo spingere completamente in avanti la leva di disinnesto 7.

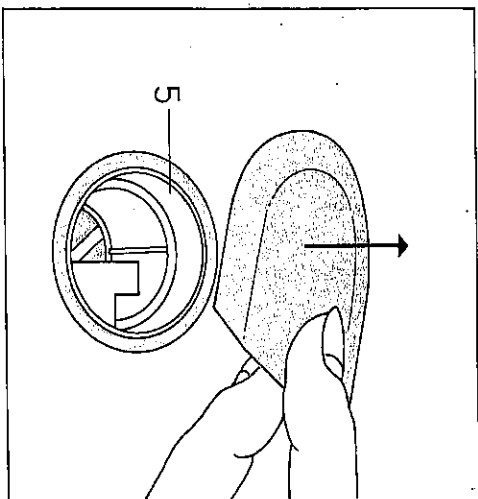

**Wasserbehälter füllen beim Modell 658/858:**  
 Den Verschluss der Einfüllöffnung 5 hochziehen.  
**Remplissage du réservoir d'eau sur modèle 658/858:** Soulever le couvercle de l'ouverture de remplissage 5.  
**Waterreservoir vullen bij model 658/858:** De sluitdop van het reservoir 5 omhoog trekken.  
**Riempimento del serbatoio d'acqua nel modello 658/858:** Alzare il coperchio dell'apertura per il riempimento 5.

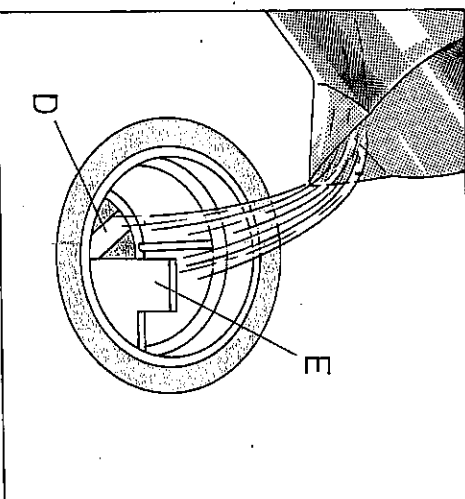

**⚠ Destilliertes Wasser langsam bis zum Steg D einfüllen.** Auf dem Steg sitzt ein Sieb (Behältervolumen ca. 1,3 l). Danach den Verschluss eindrücken.  
**Achtung:** Dem destillierten Wasser dürfen keine Zusätze beigemischt werden.  
 Verser lentement de l'eau distillée jusqu'au rebord D sur lequel est posé le tamis (contenu du réservoir 1,3 l env.).  
 Remettez en place le couvercle.  
**Ne pas rajouter d'additifs à l'eau distillée.**

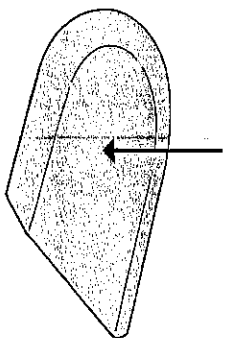

**Gedestilleerd water langzaam tot indicatie D in het reservoir gieten.** Op de indicatie zit een zeef. (Reservoirinhoud ca. 1,3 l).  
 Daarna de sluitdop indrukken.  
**Attentie:** Het gedestilleerd water mag niet met andere toevoegsels gemengd worden.  
 Versare lentamente acqua distillata fino alla nervatura D. Sulla nervatura appoggia il setaccio (contenuto del serbatoio ca. 1,3 l).  
 Premere quindi in dentro il coperchio.  
**Attenzione:** Nell'acqua distillata non aggiungere additivi di alcun genere!

#### Wichtiger Hinweis!

Stets auf ein sauberes Sieb achten, sonst wird das Wassereinfüllen erschwert.

Wasser nie ohne Sieb einfüllen.

#### Reinigen des Siebes

Zur Reinigung des Sieb am Griff E her-aushaben und unter einem kräftigen Wasserstrahl von außen durchspülen.

Ein beschädigtes Sieb muß erneuert werden.

Es ist gegen Berechnung bei Ihrem Händler erhältlich.

#### Recommandation importante!

Veiller à toujours avoir un tamis propre, car un tamis encrassé rend le remplissage plus difficile.

Ne jamais remplir le réservoir d'eau sans utiliser un tamis.

#### Nettoyage du tamis

Pour nettoyer le tamis, le sortir au moyen de la poignée E. Faire passer un fort jet d'eau à travers le tamis.

Un tamis endommagé doit être remplacé.

Vous pouvez acheter un nouveau tamis chez votre concessionnaire.

#### Hinweis: ⚠

Tritt beim Dampfzügel ein stärkeres Geräusch auf, ist dies ein Hinweis, daß destilliertes Wasser nachgefüllt werden muß.

Kein angewärmtes Wasser einfüllen.

Nach dem Einfüllen immer den Verschluss der Einfüllöffnung 5 eindrücken, wegen Verschmutzungsgefahr.

#### Nota: ⚠

Si le repassage à la vapeur s'accompagne d'un bruit, relativement fort, ceci indique qu'il faut rajouter de l'eau distillée.

Ne pas remplir d'eau préchauffée.

Pour éviter tout encrassement, veiller à toujours bien enfoncer le couvercle de l'ouverture de remplissage 5 après avoir rajouté de l'eau.

#### Belangrijke aanwijzingen!

Houdt het zeefje van het waterreservoir goed schoon, anders loopt het water niet goed door.

Nooit water bijvullen zonder zeef.

#### De zeef schoonmaken

De zeef aan greep E uit de de machine tillen en onder een krachtige waterstraal van buiten naar binnen doorspoelen.

Een beschadigde zeef moet vernieuwd worden.

Deze is tegen berekening bij uw handelaar verkrijgbaar.

#### Avviso importante!

Fare attenzione che il setaccio sia sempre pulito, altrimenti si ostacola il passaggio dell'acqua.

Non introdurre mai l'acqua senza il setaccio.

#### Pulitura del setaccio

Per la pulitura togliere il setaccio con la maniglia E e sciacquarlo dall'esterno sotto un forte getto d'acqua.

Un setaccio danneggiato deve essere sostituito.

Lo può acquistare dal suo rivenditore Pfaff.

#### Attentie: ⚠

Moocht u tijdens het stroomstrijken een krachtig geruis horen, is dat een teken, dat het gedestilleerd water aangevuld moet worden.

Geen verwarmd water gebruiken.

Om vlekken te voorkomen, de sluitdop 5 van het reservoir altijd goed aandrukken.

#### Avviso: ⚠

Se strando a vapore si sente un aumento di rumore, significa che occorre agglungere acqua distillata.

Non agglungere acqua riscaldata.

Dopo il riempimento premere sempre in dentro il coperchio 5, per evitare che l'acqua si sporchi.

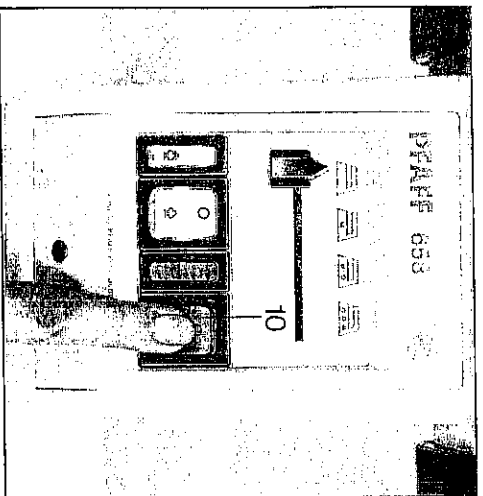

**Dampfbügelh mit Modell 658/858**  
 Den Hauptschalter 10 einschalten.  
 Repassage à la vapeur avec modèle 658/858  
 Placer l'interrupteur principal 10 sur «marche».  
 Stoomstrijken met model 658/858  
 Hoofdschakelaar 10 inschakelen.  
 Siratura a vapore con il modello 658/858  
 Innestare l'interruttore principale 10.

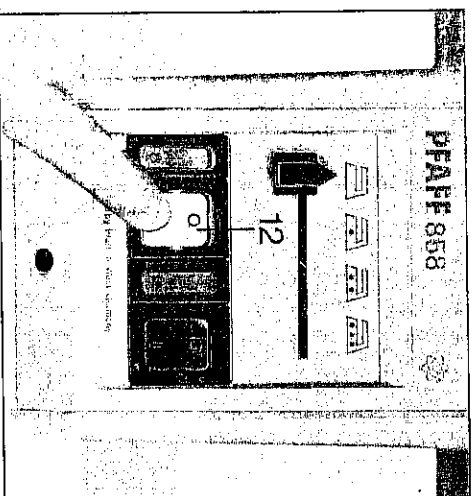

Dann den Dampfschalter 12 einschalten und den Dampf-Funktionsschalter 13 oben drücken.  
 Placer l'interrupteur-vapeur 12 sur «marche» et appuyer en haut sur l'interrupteur du circuit de vapeur 13.  
 Dan de stoomschakelaar 12 inschakelen en de stoomfunctionsschakelaar 13 bovenaan indrukken.  
 Innestare quindi l'interruttore 12 per il vapore e spingere l'interruttore della funzione del vapore 13 in su.

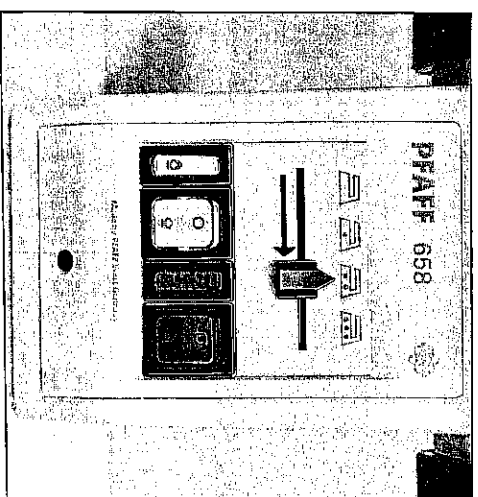
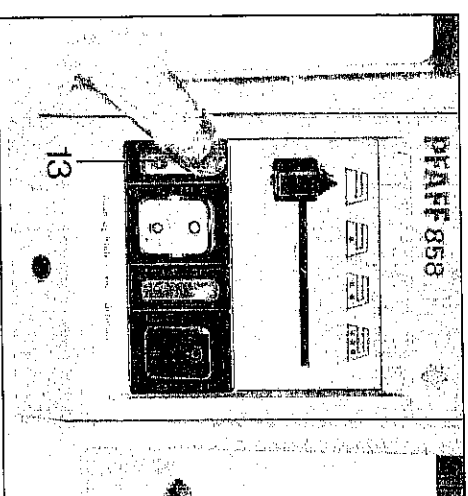

Danach den Temperatur-Einstellschieber soweit nach rechts schieben, bis der Dampfschalter 12 aufleuchtet. Ab dieser Schieberstellung beginnt der Dampfbügelbereich.

**Hinweis:**  
 Nach dem Füllen des leeren Wasserbehälters beginnt die Dampfentwicklung verzögert.

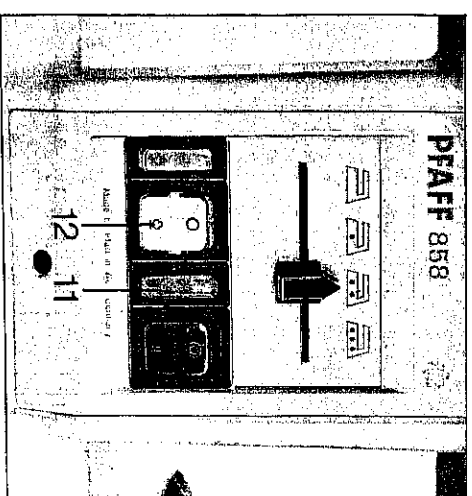

Déplacer ensuite le curseur de réglage de la température vers la droite jusqu'à ce que l'interrupteur-vapeur s'allume. Après cette position du curseur commence le repassage à la vapeur.

**Nota:**  
 Après avoir rempli le réservoir d'eau vide, la formation de vapeur est retardée.

Daarna de temperatuur-insteelschuijfover naar rechts schuiven, tot de stoomschakelaar 12 oplicht. Vanaf deze stand begint de stoomzone.

**Attentie:**  
 Na het vullen van een leeg waterreservoir duur het even voor de stoomontwikkeling op gang komt.

Spingere quindi il regolatore della temperatura verso destra finché l'interruttore del vapore si illumina. A partire da questa posizione inizia il settore vapore.

**Avviso:**  
 Dopo aver riempito un serbatoio vuoto il vapore si svilupperà con qualche ritardo.

### Die Kontrolllampe 11

leuchtet beim Wählen der Temperatur auf. Sobald der Heischuh die eingestellte Temperatur erreicht hat, erlischt die gelbe Kontrolllampe 11 und es kann mit dem Bgeln begonnen werden. Whrend des Bgelns wird der Heischuh automatisch nachgeheizt. Dabei leuchtet die Kontrolllampe.

### La lampe tmoin 11

s'allume lors de la slection de la temprature. Ds que la plaque chauffante a atteint la temprature rgle, la lampe tmoin jaune 11 s'teint et le repassage peut commencer. Pendant le repassage, la plaque chauffante se rchauffe automatiquement. De ce fait, la lampe tmoin s'allume.

### Het controlelampje 11

gaet branden bij het kiezen van de temperatuur. Zodra de de strijkzool op temperatuur is dooft het gele controlelampje 11 en kunt u beginnen met strijken. Tijdens het strijken wordt de strijkzool automatisch op temperatuur gehouden. Daarbij gaat het lampje weer branden.

### La spia di controllo 11

si illumina selezionando la temperatura. Non appena la piastra di riscaldamento ha raggiunto la temperatura selezionata, la spia di controllo gialla si spegne e si pu iniziare la stiratura. Durante la stiratura la piastra di riscaldamento si riscalda automaticamente. Durante il riscaldamento si illumina la spia di controllo.

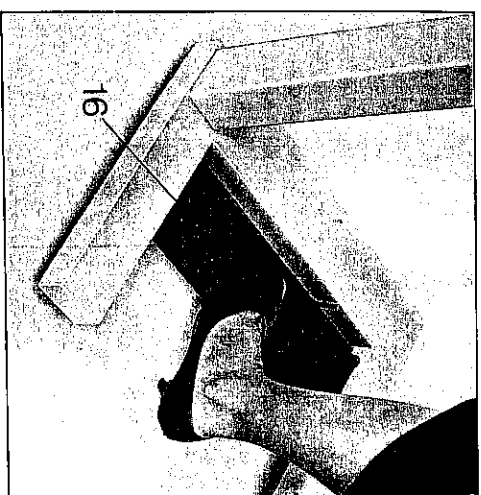

Die Fuschaltleiste 16 niederdrcken. Ab der Stellung B (pressen) beginnt die Dampfenwicklung. Die Dampfentwicklung erfolgt nur, so lange die Fuschaltleiste in die Stellung B oder den Bereich C gedrckt wird.

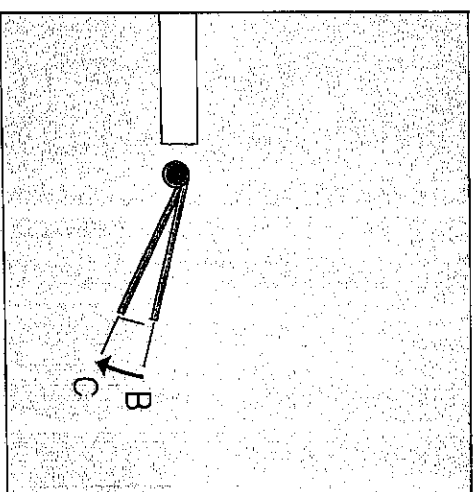

Appuyer sur la barre de commande au pied 16. A partir de la position B (presser) a lieu la formation de vapeur. La formation de vapeur n'a lieu que lorsque la barre de commande se trouve dans la position B ou dans la plage C.

De schakeltrede 16 indrukken. Vanaf stand B (persen) geeft de machine stoom af. De machine blijft nu alleen stoom afgeven zolang de schakeltrede in stand B of zone C gedrukt wordt.

Premere la pedana di comando 16. A partire dalla posizione B (pressare) inizia lo sviluppo del vapore. Il vapore si sviluppa solamente finch la pedana rimane premuta in posizione B o nel settore C.

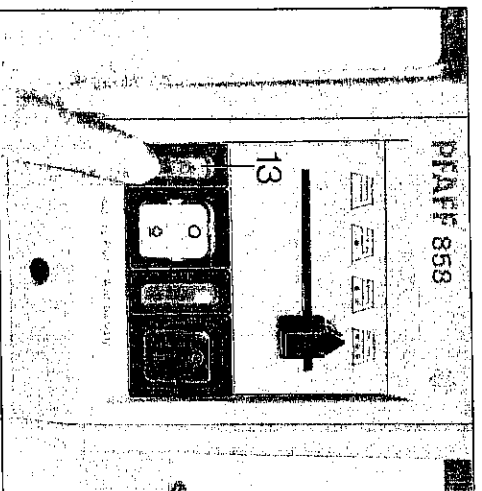

**Bügeln mit andauernder Dampfabgabe (Modell 658/858)**

Den Dampf-Funktionsschalter 13 unten drücken. Danach leuchtet der Schalter 13. Diese Dauerdampfstellung ist für Wäschestücke, die von Ihrer Größe her direkt nacheinander gebügelt werden können.

**Strijken zonder stoomonderbreking (model 658/858)**

De stoomfunctieschakelaar 13 onderaan indrukken (continu-stoomstand). Daarna blijft het lampje in schakelaar 13 branden. Deze stoomstand is voor plat strijkgood, dat direct achter elkaar gestreken kan worden.

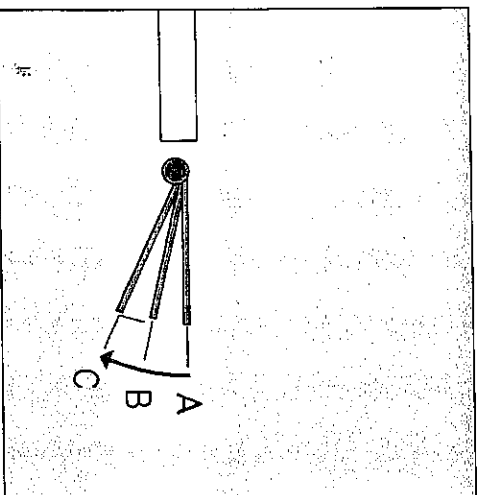

**Repassage avec émission permanente de vapeur (modèle 658/858)**

Appuyer en bas sur l'interrupteur du circuit de vapeur 13. Cet interrupteur 13 reste ensuite allumé. Cette position de vapeur permanente est destinée aux pièces de linge pouvant être repassées directement les unes après les autres en raison de leur taille.

**Stirare a vapore continuo (modello 658/858)**

Premere in basso l'interruttore per 13 sviluppo del vapore. Si accende l'interruttore 13. Questa impostazione di vapore continuo è adatta per capi di dimensioni tali, da poterli stirare uno dietro l'altro.

**Wichtige Hinweise für Modell 658/858**  
 ▲ Die Befuchtungswalze 2 wird während des Betriebes heiß.  
 Beim Bügeln mit Dampf bildet sich naturgemäß Kondenswasser in der Schiene unter der Befuchtungswalze.  
 Um zu vermeiden, daß dieses beim Zusammenklappen der Bügelmaschine auf den Boden tropft, wird empfohlen, die Bügelmaschine vor dem Zusammenklappen 3 bis 5 Minuten auf höchste Heizstufe zu schalten.  
 Dabei muß der Dampfschalter 12 ausgeschaltet sein.

**Belangrijke aanwijzingen voor model 658/858**  
 ▲ De bevochtigingsrol 2 wordt tijdens het gebruik zeer warm.  
 Tijdens het stoomstrijken hoopt zich condenswater op in de rail onder de bevochtigingsrol.

Om te voorkomen dat dit bij het inklappen op de vloer druppelt, moet de strijker vorher inklappen 3 tot 5 minuten op de hoogste temperatuur ingesteld worden.  
 Daarbij stoomschakelaar 12 uitschakelen.

**Recommandations importantes pour le modèle 658/858**  
 ▲ Le cylindre d'humidification 2 chauffe en cours de service.  
 Au repassage à la vapeur, il se forme tout naturellement de l'eau condensée dans le rail sous le cylindre d'humidification.

Pour éviter que cette eau s'égoutte par terre lors du repliage de la repasseuse, nous recommandons de régler la machine, avant de la replier, pendant 3 à 5 minutes sur chauffage maximum.

L'interrupteur-vapeur 12 doit être placé sur «arrêt».

**Avvisi importanti per il modello 658/858**  
 ▲ Il rullo umidificatore 2 si riscalda durante il funzionamento.  
 Stritando a vapore si forma naturalmente della condensa nella ferroia sotto il rullo umidificatore.

Per evitare che questa condensa goccioli sul pavimento quando si ripiega la macchina, si consiglia di regolare la macchina per 3-5 minuti sulla massima temperatura, prima di rimetterla a posto.

L'interruttore per il vapore 12 deve essere disinserito.



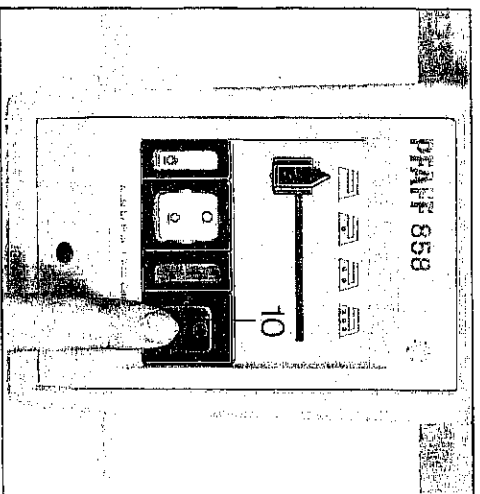

**Bügeln ohne Dampf mit Modell 658/858**

Hauptschalter 10 einschalten. Der Dampfschalter muß ausgeschaltet sein. Die gewünschte Temperatur einstellen und warten, bis die Kontrolllampe 11 erlischt. Danach mit dem Bügeln beginnen. Beim automatischen Nachheizen leuchtet die Kontrolllampe 11.

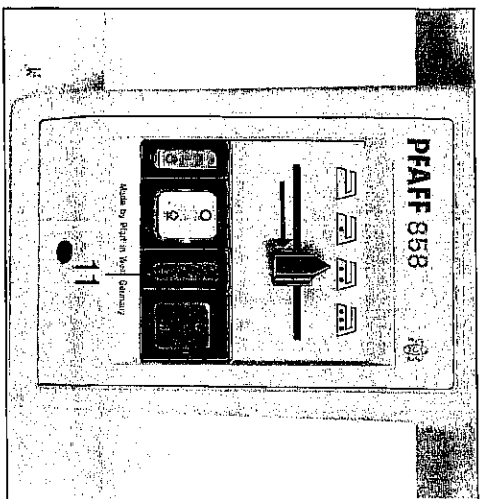

**Repassage sans vapeur avec le modèle 658/858**

Placer l'interrupteur principal 10 sur «marche». L'interrupteur-vapeur doit être placé sur «arrêt». Régler la température souhaitée et attendre que la lampe témoin 11 soit éteinte. Commencer alors le repassage. Lors du chauffage complémentaire automatique, la lampe-témoin 11 s'allume.

**Strijken zonder stroom met model 658/858**

Hoofdschakelaar 10 inschakelen. De stoomschakelaar moet uitgeschakeld zijn. De gewenste temperatuur instellen en wachten, tot het controlelampje 11 dooft. Daarna met strijken beginnen. Lampe 11 gaat weer branden tijdens het automatisch opwarmen.

**Strirare senza vapore con modello 658/858**

Inserire l'interruttore principale 10. L'interruttore per il vapore deve essere disinserito. Regolare sulla temperatura desiderata e attendere, finché si spegne la spia di controllo 11. Quindi si può iniziare a strirare. Durante il successivo riscaldamento automatico, si illumina la spia di controllo 11.

**Hinweise für Wäsche mit Verschlüssen**  
Das Bügelgut ist grundsätzlich so einzulegen, daß Reißverschlüsse, Knöpfe, Haken usw. nach oben zur Walze zeigen, damit sie und der Heizschuh nicht beschädigt werden.  
Sollte dies nicht möglich sein, ist ein Bügeltuch unterzulegen.  
Das Bügeltuch schützt Heizschuh und Reißverschlüsse etc.

**Achtung! Beim Modell 654 muß zum Bügeln die Wäsche angefeuchtet werden.**

Die eingesprühete Wäsche zusammenrollen und die Feuchtigkeit 1-2 Stunden durchziehen lassen.

**Recommandations concernant les pièces avec fermetures**

Toujours introduire la pièce de manière que les fermetures à glissière, les boutons, les agrafes, etc. soient tournés vers le rouleau, pour éviter leur endommagement et celui de la plaque chauffante.

Si cela n'est pas possible, utiliser une pattemouille.

Celle-ci protège la plaque chauffante, les fermetures à glissière, etc.

**Attention! Sur le modèle 654, le linge doit être humidifié avant le repassage.**

Enrouler le linge humidifié et laisser imprégner l'humidité pendant 1 à 2 heures.

**Richtlijnen voor strijkgoed met sluitingen**

Het strijkgoed is gewoonlijk zo toe te voeren, dat ritsen, knopen, haken enz. naar boven wijzen en de strijktrol drukken. Daarmee voorkomt u beschadiging van de strijkzool en de sluitingen.

Mocht dit niet mogelijk zijn, dan een een perslap onder het strijkgoed meevoeren.

De perslap beschermt de strijkzool en wasgoed.

**Opgelert! Bij model 654 moet het wasgoed voor het strijken worden ingevocht.**

De vochtige was in elkaar rollen en het vocht 1-2 uur laten intrekken.

**Avvisi per la strittura di biancheria con chiusure metalliche**

I capi da strirare vanno inseriti per principio in maniera che chiusura lampo, bottoni, ganci ecc. siano rivolti verso il rullo, in maniera da non danneggiare la piastra di riscaldamento.

Se ciò non fosse possibile, occorre porre sotto un panno da stiro.

Il panno da stiro protegge la piastra e cerniere ecc.

**Attenzione! Nel modello 654 occorre preventivamente inumidire la biancheria prima di strirla.**

Arrotolare la biancheria inumidita e lasciarla riposare 1-2 ore per far penetrare bene l'umidità.

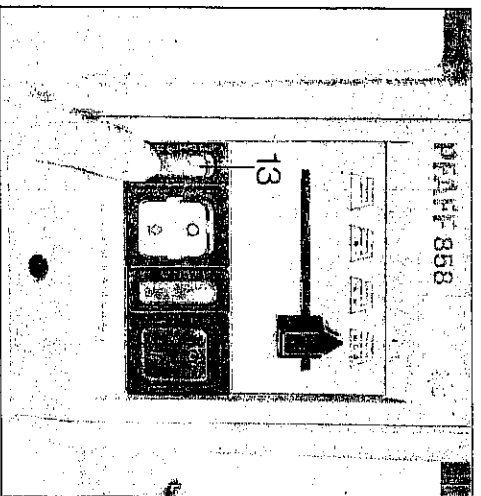

**Kleine Wäschestücke bügeln**  
 Beim Dampfbügler Dauerdampfstellung einschalten.  
**Repassage de petites pièces**  
 Enclencher la position de vapeur permanente sur la repasseuse à vapeur.  
**Kleine stikken strijken**  
 Bij de stoomstrijker de continuustoomstand inschakelen.  
**Struttura di piccoli capi di biancheria**  
 Nella stiratrice a vapore inserire la posizione vapore continuo.

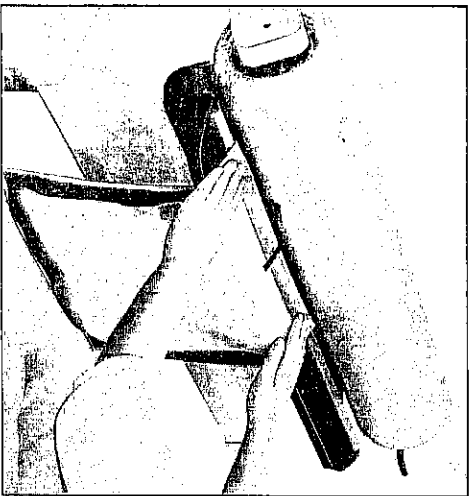

**Das Wäschestück auf die Auflageplatte legen und bis auf den Heizschuh schieben. Danach die Fußschaltleiste in den Bereich C drücken zum Bügeln.**  
**Poser la pièce sur la plaque porte-pièce et la glisser jusqu'à la plaque chauffante. Presser ensuite la barre de commande dans la plage C pour le repassage.**

Het stuk over het toevoerblad tot op de strijkzool schuiven. Daarna de voetschakeltrede in zone C drukken en strijken.

Porre il capo di biancheria sul piano d'appoggio e spingerlo fino sulla piastra di riscaldamento. Premere quindi la pedana di comando nel settore C per stirare.

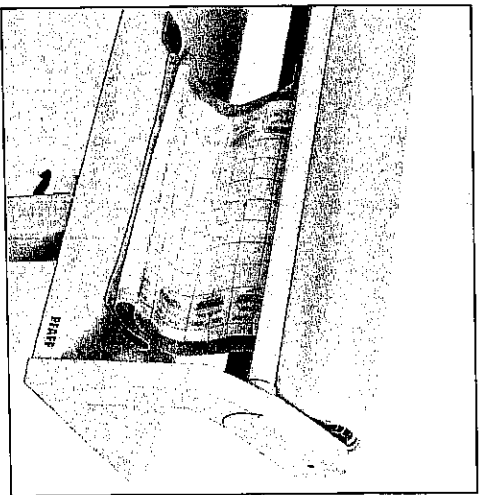
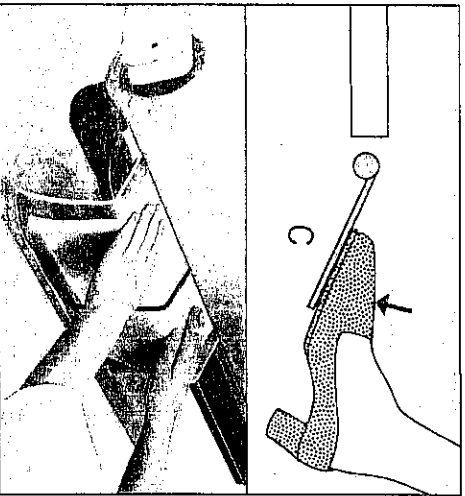

**Das gebügelte Wäschestück legt sich auf den Abgabetisch.**  
 La pièce repassée se pose sur la table de rangement.  
 Het gestreken stuk valt losjes op het opvangblad.  
 Il capo di biancheria si adagia sul piano di appoggio sottostante.

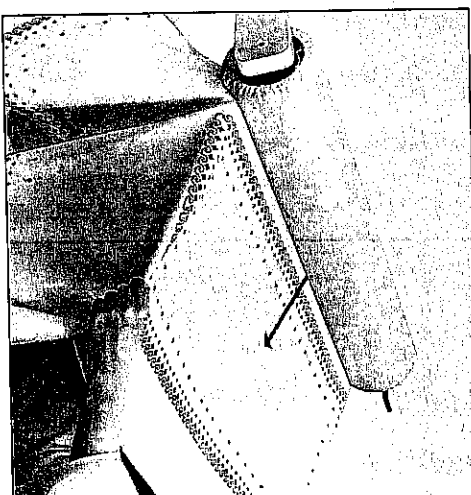

**Tischdecke bügeln**  
 Die kurze mittlere Bahn bügeln.  
**Repassage d'une nappe**  
 Repasser le court panneau central.  
**Tafellakens strijken**  
 De korste middenbaan enkel strijken.  
**Strirare una tovaglia**  
 Stirare il centro dalla parte più corta.

Die Tischdecke nach vorn über den Heizschuh herausziehen.

Retirer la nappe vers l'avant en la faisant passer sur la plaque chauffante.

Het laken over de strijkzool naar v toe, uit de machine trekken.

Tirare la tovaglia in avanti sopra la piastra di riscaldamento.

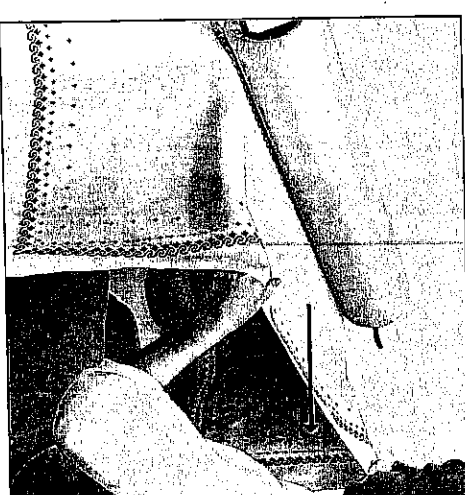

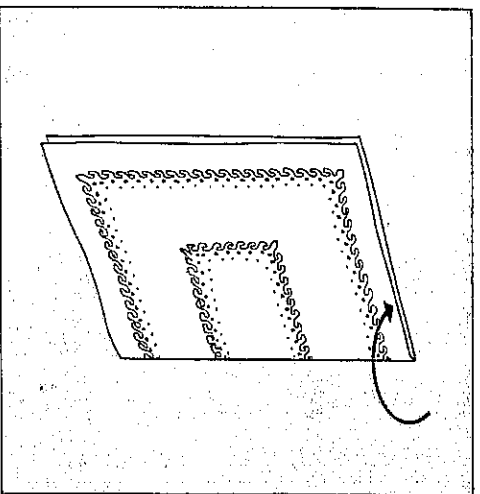

Die Tischdecke in der Mitte zusammenlegen.

Plier la nappe au milieu.

Het tafellaken dubbelvouwen.

Piegare la tovaglia al centro.

je

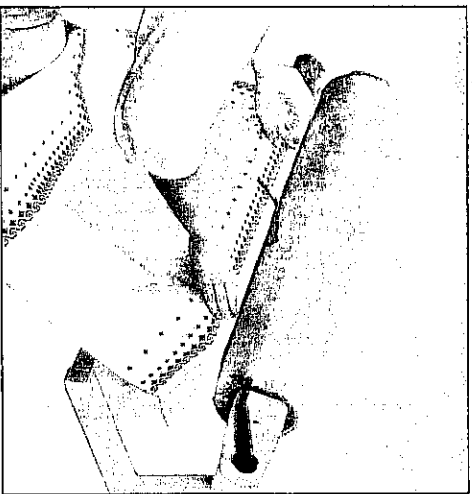

Die Decke so einlegen, daß der Bruch an einem Heizschuhende übersteht.

Engager la nappe de manière que la cassure dépasse l'une des extrémités de la plaque chauffante.

Het kleed opnieuw inleggen maar de vouw buiten de strijkzool laten vallen.

Inserire la tovaglia in maniera che la piegatura rimanga al di fuori dell'estremità della piastra.

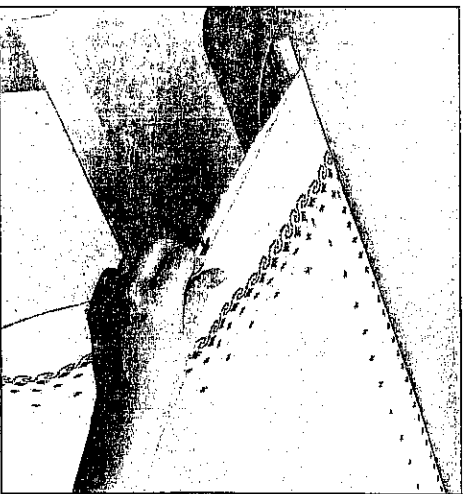

Den Zeigefinger zum Führen zwischen die beiden Stofflagen legen.

Pour le guidage, placer l'index entre les deux couches de tissu.

Mijt de wijsvinger tussen de stoflagen de stof geleiden.

Per guidare la stoffa, far scorrere l'indice tra i due strati.

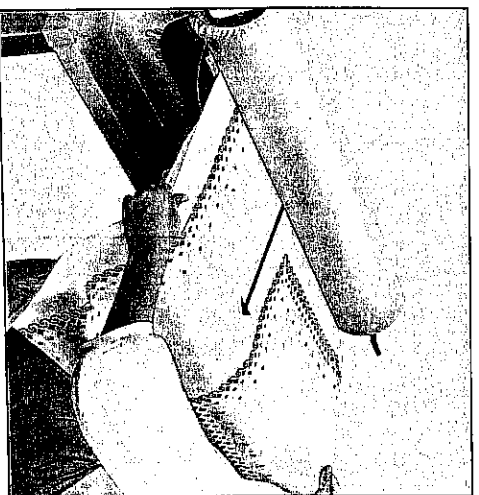

Nun die Decke durchlaufen lassen.

Repasser la nappe.

Nu de buitenbaan strijken.

Stirare ora la tovaglia.

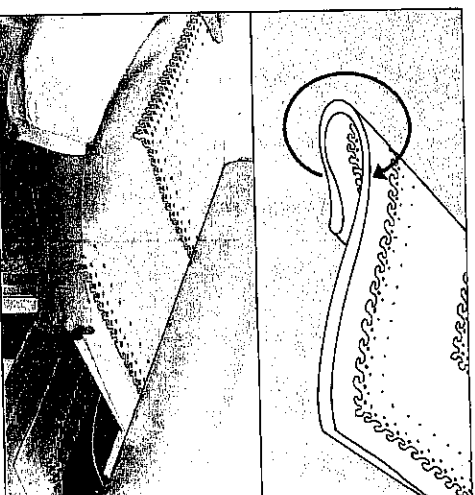

Die Tischdecke eventuell umdrehen und noch einmal bügeln.

Retourner éventuellement la nappe et la repasser une deuxième fois.

Indien nodig, het stuk omkeren en de andere kant strijken.

Girare eventualmente la tovaglia e stirarla una seconda volta.

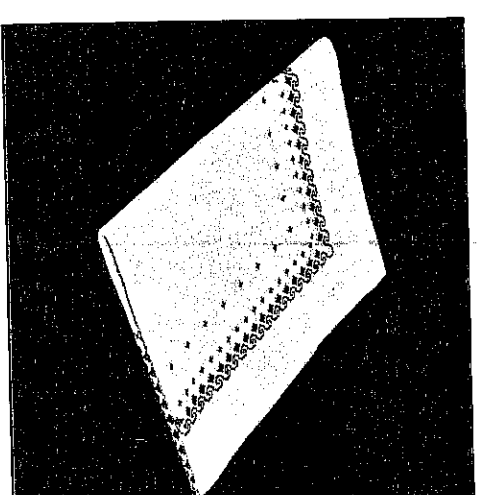

Die Tischdecke schrankfertig zusammenlegen.

Plier la nappe de façon à pouvoir la ranger.

Het tafellakleed kastklaar opvouwen.

Piegare la tovaglia, pronta per essere riposta nell'armadio.

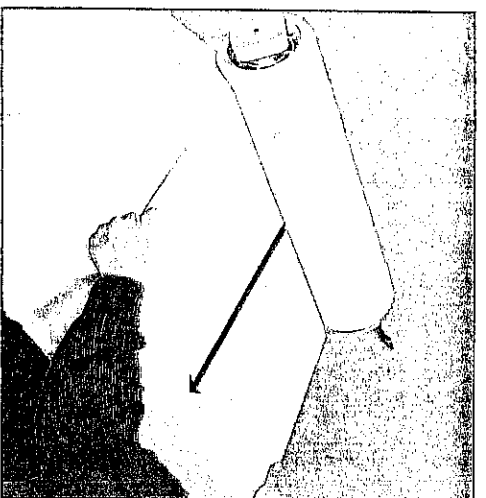

**Bettuch bügehn (654, 658)**  
Die kurze mittlere Bahn bügehn.  
**Repassage d'un drap (654, 658)**  
Repasser le court panneau central.  
**Lakens strijken (654, 658)**  
De kortste middenbaan enkel strijken.  
**Stirare un lenzuolo (654, 658)**  
Stirare la parte centrale dalla parte più corta.



Das Bettuch nach vorn über den Heizschuh herausziehen.  
Tirer le drap vers l'avant en le faisant passer sur la plaque chauffante.  
Het laken over de strijkzool naar u toe uit de machine trekken.  
Stilare il lenzuolo in avanti sopra la piastra di riscaldamento.

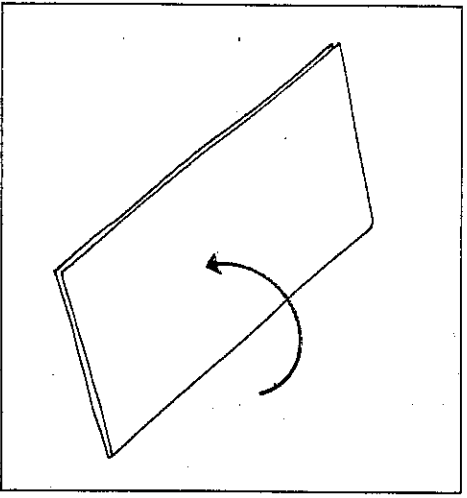

Das Bettuch in der gebügelten Mitte zusammenlegen.  
Plier le drap au milieu.  
Boven- en onderkant van het laken op elkaar leggen.  
Piegare il lenzuolo nella parte centrale stirata.

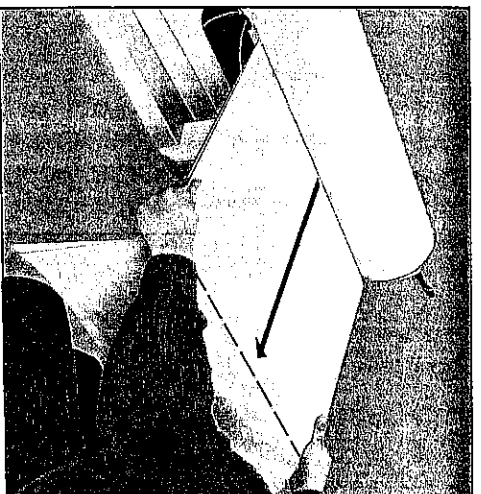

Aansluitend das Bettuch so einlegen, daß das gebügelte Mittelteil rechts übersteht und durchlaufen lassen.  
**Mette en place ensuite le drap de telle sorte que la partie médiane repassée dépasse à droite et faire passer le drap.**

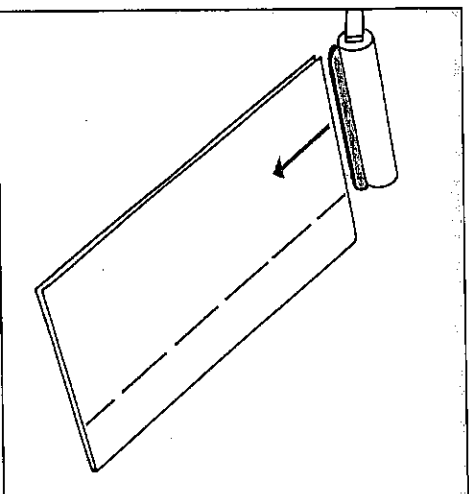

Aansluitend het laken zo inleggen, dat het gestreken middendeel aan de rechterkant buiten de strijkzool ligt. De buitenbaan strijken.  
Inserire quindi il lenzuolo, in maniera che la parte centrale stirata passi all'esterno a destra.

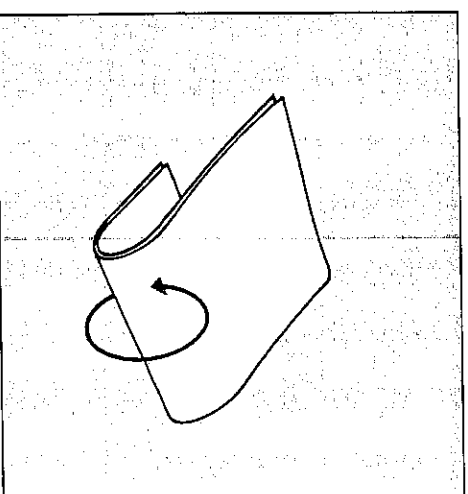

Das Bettuch umdrehen.  
Retourner le drap.  
Het laken draaien.  
Girare il lenzuolo.

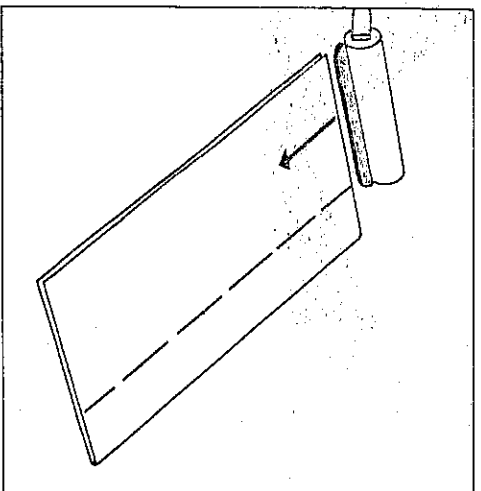

Die Bahn erneut durchlaufen lassen.  
 Repasser une nouvelle fois le panneau.  
 De baan opnieuw doorvoeren.  
 Stirare nuovamente il settore stirato.

N

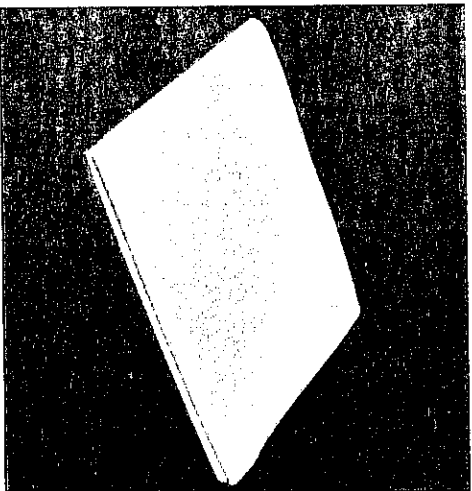

Das Bettuch schrankförmig zusammenlegen.  
 Plier le drap de façon à pouvoir le ranger.  
 Het laken kastklaar opvouwen.  
 Piegare il lenzuolo, pronto per essere riposto in armadio.

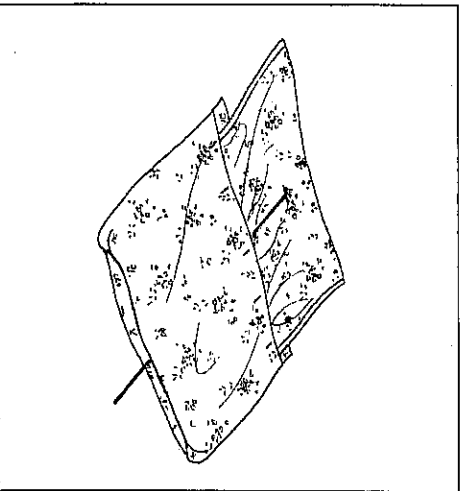

Bettbezug bügeln (654, 658)  
 Den Bezug auf die linke Seite drehen.  
 Repassage d'une enveloppe d'édredon (654, 658)  
 Tourner l'enveloppe sur le côté envers.  
 Dekbedhoezen (654, 658)  
 De instopstrook apart strijken aan de zijkant. De sluiting boven leggen.  
 Stirare biancheria da letto (654, 658)  
 Girare la fodera del piumone sul rovescio.

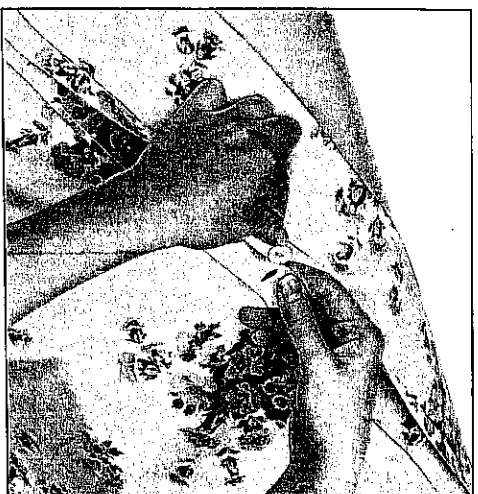

Die Knopflochleiste schließen.  
 Fermer la bande à boutonnières.  
 Eventuele knopen sluiten.  
 Chiudere il listello dei bottoni.

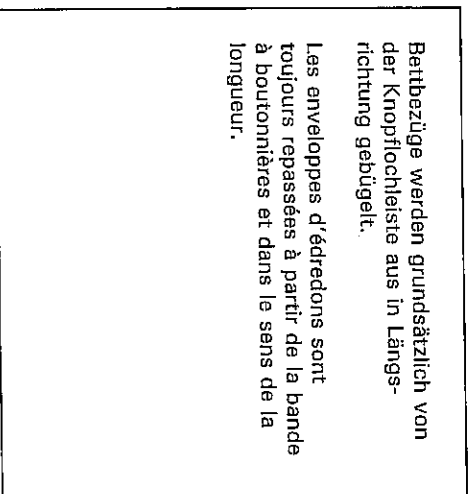

Bettbezüge werden grundsätzlich von der Knopflochleiste aus in Längsrichtung gebügelt.  
 Les enveloppes d'édredons sont toujours repassées à partir de la bande à boutonnières et dans le sens de la longueur.



Den Bettbezug auflegen und bis auf den Heizschuh schieben.  
 Poser l'enveloppe d'édredon et la glisser jusqu'à la plaque chauffante.  
 De hoese op het begin van de strijkzool schuiven.  
 Appoggiare la fodera sul piano della macchina, fino sulla piastra di riscaldamento.

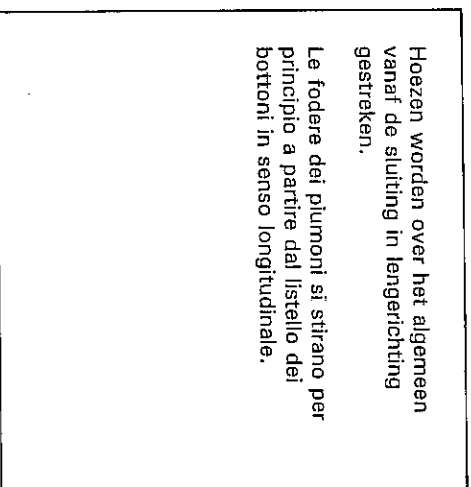

Hoezen worden over het algemeen vanaf de sluiting in lengterichting gestreken.  
 Le fodere dei piumoni si stirano per principio a partire dal listello dei bottoni in senso longitudinale.

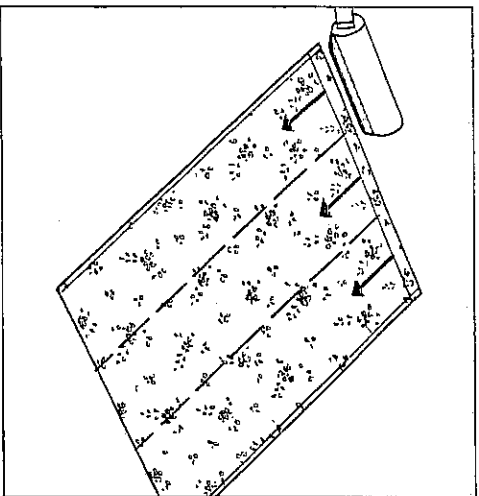

Die erforderlichen Bahnen bügeln.  
 Repasser les panneaux nécessaires.  
 De benodigde banen strijken.  
 Stirare tutti i passaggi necessari.

N

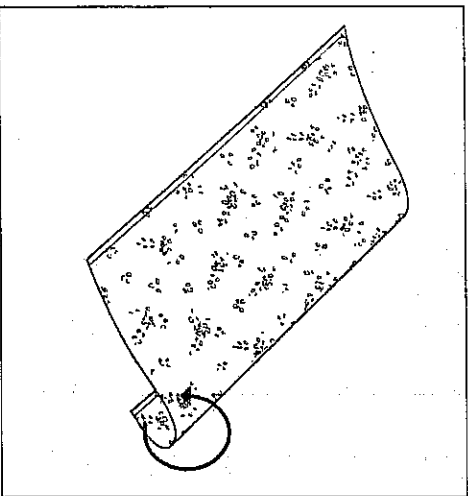

Den Bettbezug umdrehen.  
 Retourner l'enveloppe d'édredon.  
 De hoos omdraaien.  
 Girare la fodera.

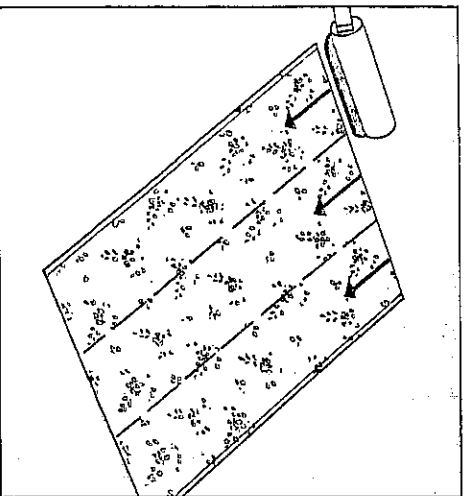

Den Bezug noch einmal bügeln.  
 Repasser à nouveau l'enveloppe d'édredon.  
 Indien nodig, nogmaals strijken.  
 Stirare la fodera una seconda volta.

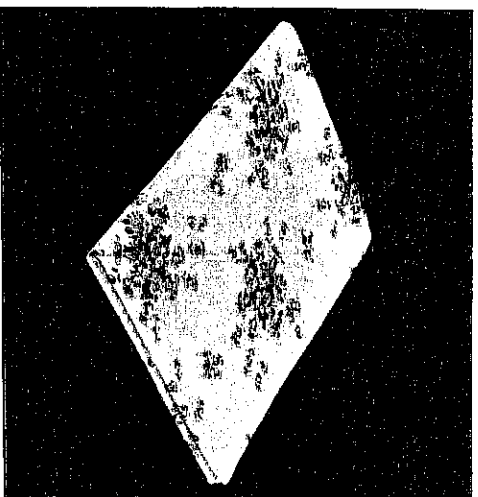

Den Bettbezug schrankenfertig zusammenlegen.  
 Plier l'enveloppe d'édredon de façon à pouvoir la ranger.  
 Daarna kastklaar opvouwen.  
 Piegare la fodera del piumone, pronta per essere riposta nell'armadio.

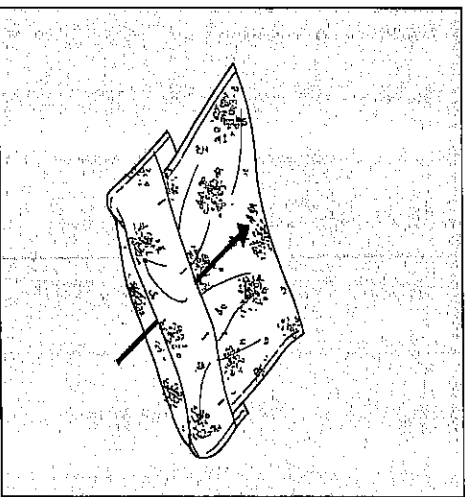

Kopfkissen bügeln  
 Das Kissen auf die linke Seite drehen.  
 Repasser taie d'oreiller  
 Tourner la taie sur le côté envers.  
 Kussensloop strijken  
 De sloop binnenste buiten keren of het leg naar buiten draaien en dit op de zijkant van den zool strijken.  
 Stirare le federe  
 Rovesciare la federa.



Die Knopflochleiste schließen.  
 Fermer la bande à boutonnières.  
 Eventueel knoopsgatenbeleg sluiten.  
 Chiudere il listello dei bottoni.



Die Knopflochleiste so auf den Heizschuh legen, daß die Stoffkante kurz vor dem Heizschuhende liegt und die Leiste pressen.

Poser la bande à boutonnières de telle sorte sur la plaque chauffante que le bord du tissu se trouve tout près de l'extrémité de la plaque chauffante et presser la bande.

Het knoopsgatenbeleg zo op de strikzool leggen, dat de stofkant even voor het einde van de strikzool ligt. Het beleg persen.

Porre il listello dei bottoni sulla piastra di riscaldamento, in maniera che il bordo della stoffa si trovi poco prima del termine della piastra e pressare il listello.



Das Kopfkissen nach links ziehen.

Tirer la taie d'oreiller vers la gauche.

De sloop naar links trekken.

Spostare la federa verso sinistra.

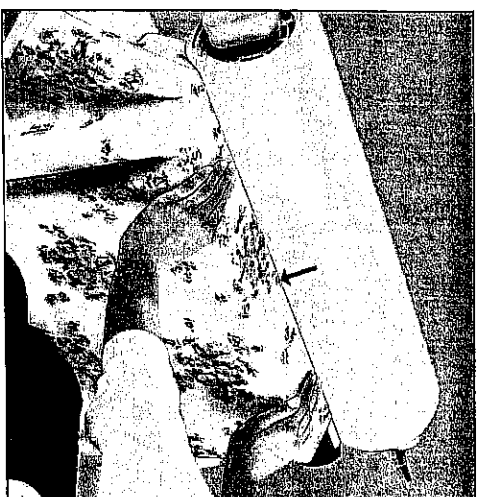

Das rechte Teil der Leiste pressen. Presser à présent la partie droite de la bande.

De andere kant van het beleg persen en de rechterkant weer naar buiten draaien.

Pressare il diritto della federa.

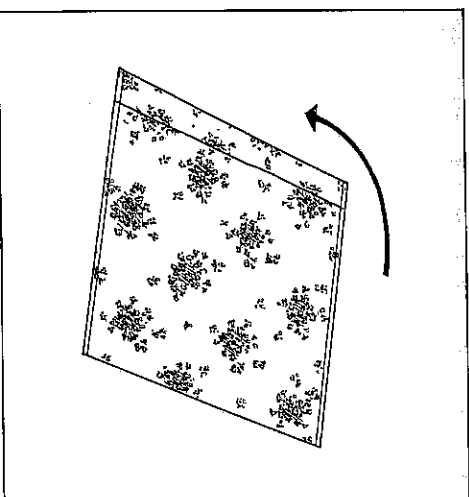

Das Kissen um 90° drehen und so einlegen, daß die rechte Stoffkante kurz vor dem Heizschuhende liegt.

Tourner la taie de 90° et la mettre en place de telle manière que le bord de tissu droit se trouve tout près de l'extrémité de la plaque chauffante.

De sloop 90° draaien en zo inleggen dat de rechterkant even voor het einde van de strikzool ligt.

Girare la federa di 90° e inserirla in maniera che il bordo destro si trovi poco prima del termine della piastra di riscaldamento.

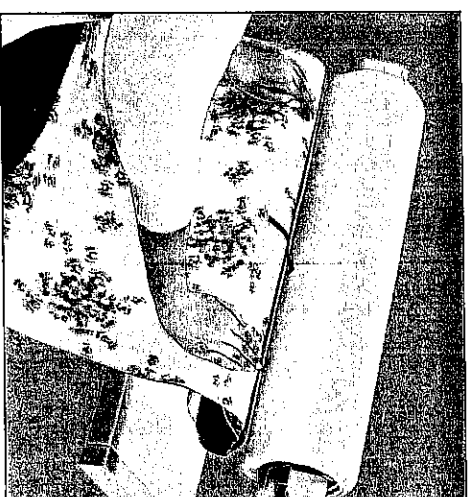



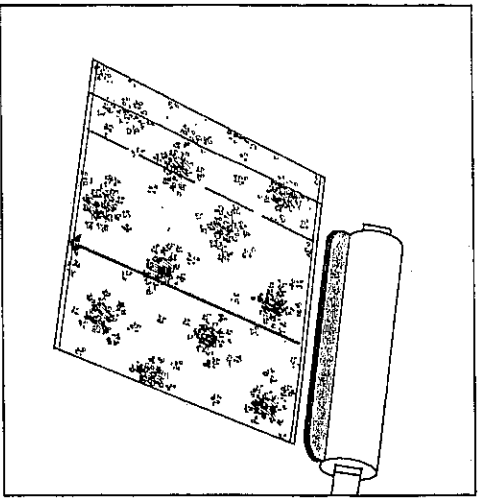

Das Kopfkissen bügeln.  
 Repasser la taie d'oreiller.  
 De baan strijken.  
 Strirare la federa.

H

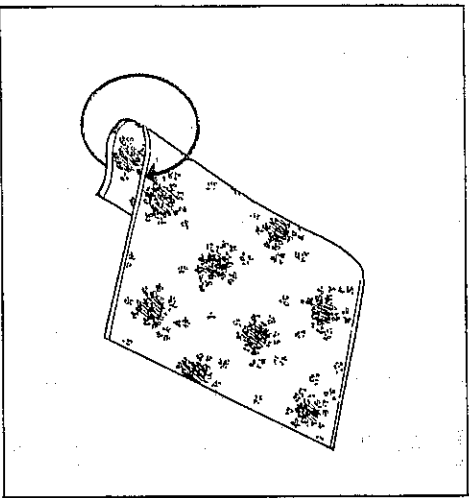

Das Kopfkissen umdrehen.  
 Retourner la taie d'oreiller.  
 De sloop ondraaien.  
 Girare la federa.

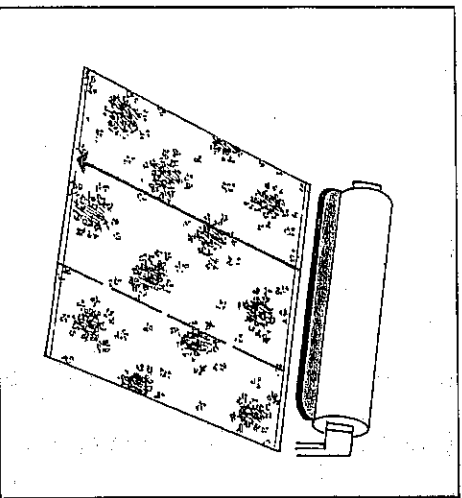

Das Kissen noch einmal bügeln.  
 Repasser une nouvelle fois la taie.  
 De sloop aan de andere kant strijken.  
 Strirare la federa un'altra volta.

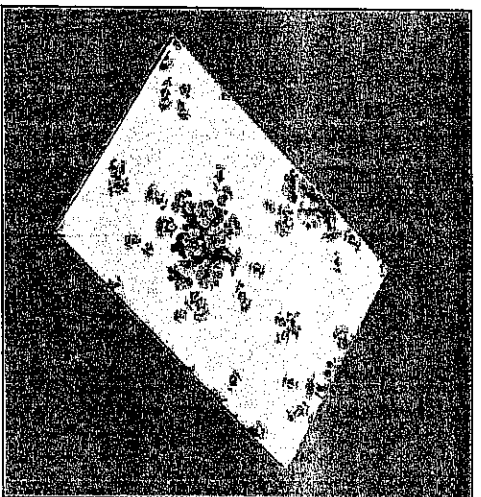

Das Kopfkissen schrankfertig zusammenlegen.  
 Plier la taie d'oreiller de manière à pouvoir la ranger.  
 De sloop opvouwen.  
 Piegare la federa per riporla.

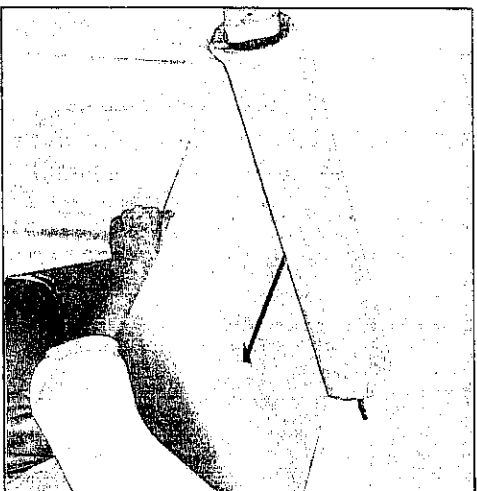

**Bettuch bügeln (858)**  
Die kurze mittlere Bahn bügeln.  
**Repassage d'un drap (858)**  
Repasser le court panneau central.  
**Lakens strijken (858)**  
De korste middenbaan enkel strijken.  
**Stirare un lenzuolo (858)**  
Stirare la parte centrale dalla parte più corta.

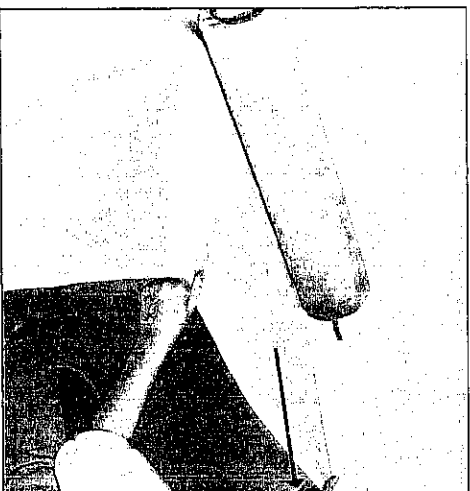

**Das Bettuch nach vorn über den Heizschuh herausziehen.**  
**Tirer le drap vers l'avant en le faisant passer sur la plaque chauffante.**  
Het laken naar u toe uit de machine trekken.  
**Sfilare il lenzuolo in avanti sopra la piastra di riscaldamento.**

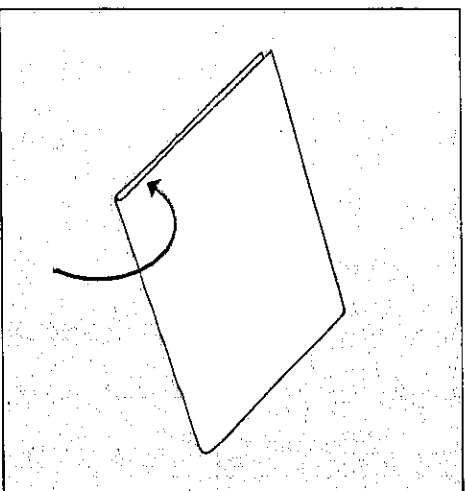

**Das Bettuch in der gebügelten Mitre zusammenlegen.**  
**Plier le drap au milieu.**  
Boven- en onderkant van het laken op elkaar leggen.  
**Piegare il lenzuolo nella parte centrale stirata.**

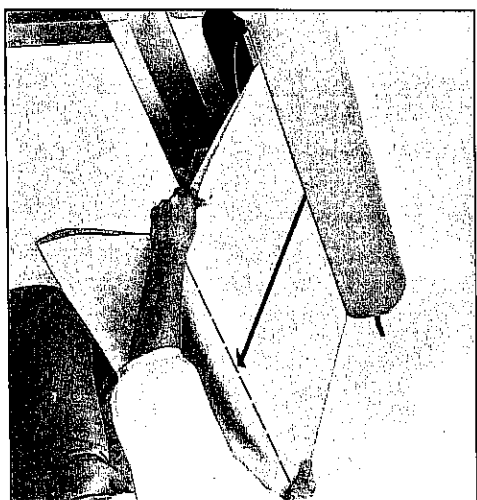

**Anschießend in Längsrichtung bis zum gebügelten Teil durchlaufen lassen. In dieser Weise die erforderlichen Bahnen bügeln.**  
**Faire passer le drap dans le sens de la longueur jusqu'à la pièce ayant été repassée. Repasser de cette manière les panneaux nécessaires.**  
Aansluitend de banen van het laken in lengterichting, tot het gestreken gedeelte doorvoeren.  
**Far scorrere quindi in senso longitudinale fino alla parte già stirata. Stirare in questa maniera tutti i passaggi necessari.**

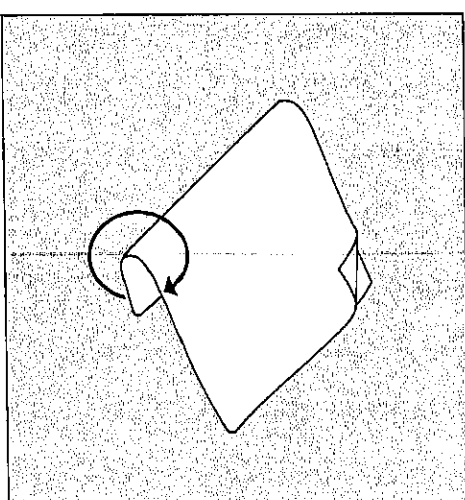
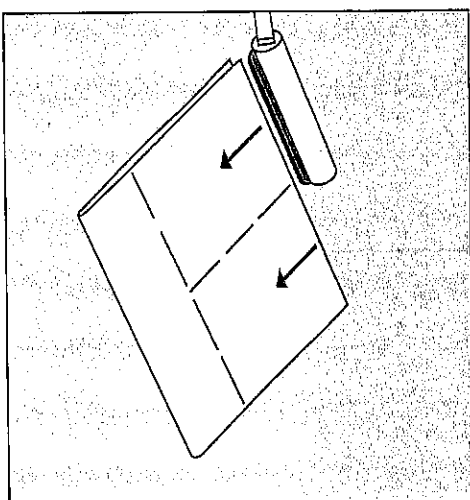

**Das Bettuch umdrehen.**  
**Retourner le drap.**  
Het laken draaien.  
**Girare il lenzuolo.**

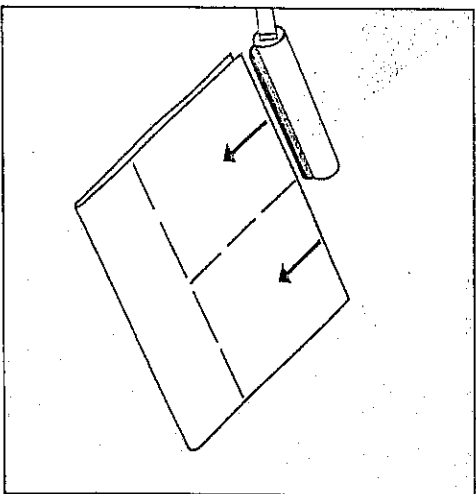

Die Bahnen erneut durchlaufen lassen.  
Repasser une nouvelle fois les par-  
neaux.

De banen opnieuw doorvoeren.

Stirare nuovamente tutti i passaggi.

R

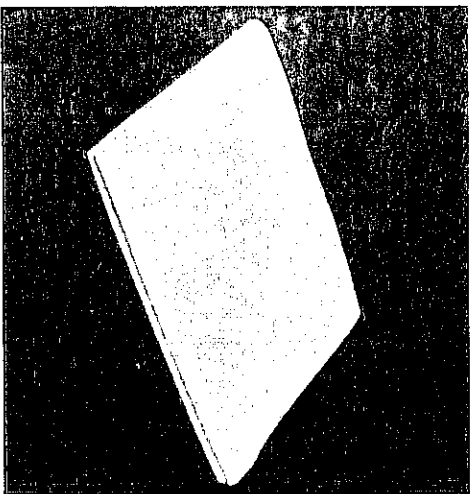

Das Bettuch schrankförmig zusammen-  
legen.

Plier le drap de façon à pouvoir le ran-  
ger.

Het laken kastklaar opvouwen.

Piegare il lenzuolo pronto per essere  
riposto in armadio.

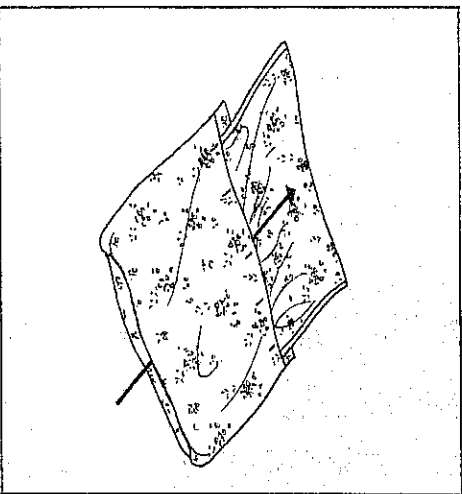

Bettbezug bügeln (858)

Den Bezug auf die linke Seite drehen.

Repassage d'une enveloppe d'édredon  
(858)

Tourner l'enveloppe sur le côté envers.

Dekbedhoezen en slopen (858)

De instopstrook apart strijken aan de  
zijkant. De sluiting naar boven leggen.

Stirare biancheria da letto (858)

Girare la fodera del piumone sul  
rovescio.

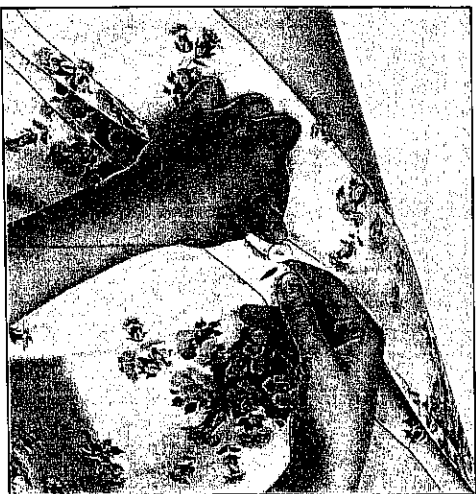

Die Knopfchleiste schließen.

Fermer la bande à boutonnières.

Eventuele knopen sluiten.

Chiudere il listello dei bottoni.

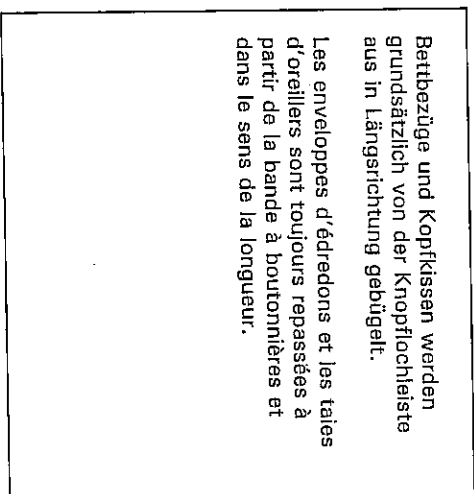

Bettbezüge und Kopfkissen werden  
grundsätzlich von der Knopfchleiste  
aus in Längsrichtung gebügelt.

Les enveloppes d'édredons et les taies  
d'oreillers sont toujours repassées à  
partir de la bande à boutonnières et  
dans le sens de la longueur.

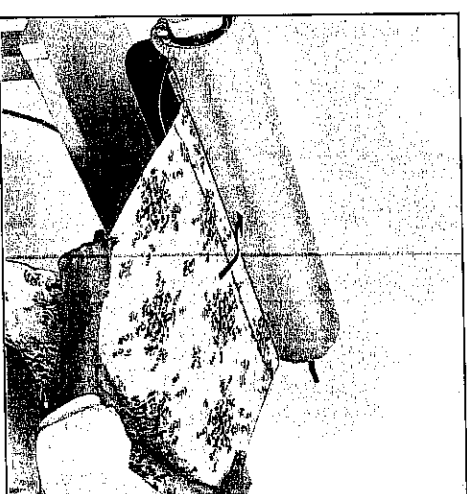

Hoezen worden over het algemeen  
vanaf de sluiting in lengterichting  
gestreken.

Le fodere dei piumoni e dei cuscini si  
stirano per principio a partire dal  
listello dei bottoni in senso longitudi-  
nale.

Den Bettbezug auflegen und bis auf  
den Heizschuh schieben.

Poser l'enveloppe d'édredon et la glis-  
ser jusqu'à la plaque chauffante.

Sloop of hoese op het begin van de  
strijkzool schuiven.

Appoggiare la fodera sul piano della  
macchina fino sulla piastra di riscaldi-  
mento.

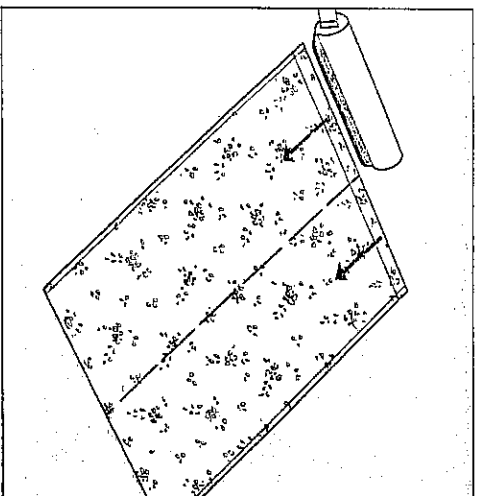

Die erforderlichen Bahnen bügeln.  
 Repasser les panneaux nécessaires.  
 De benodigde banen strijken.  
 Stirare tutti i passaggi necessari.

14

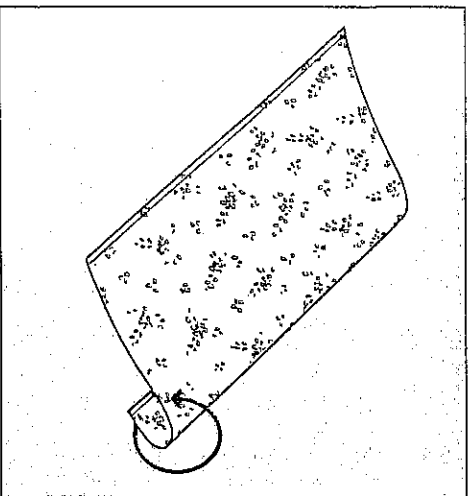

Den Bettbezug umdrehen.  
 Retourner l'enveloppe d'édredon.  
 Sloop of hoos ondraaien.  
 Girare la fodera.

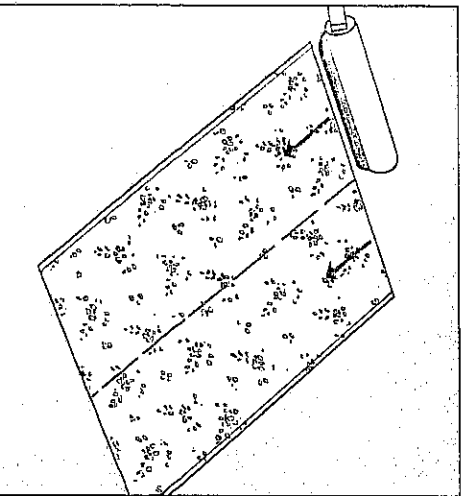

Den Bezug noch einmal bügeln.  
 Repasser à nouveau l'enveloppe d'édredon.  
 Indien nodig, nogmaals strijken.  
 Stirare la fodera una seconda volta.

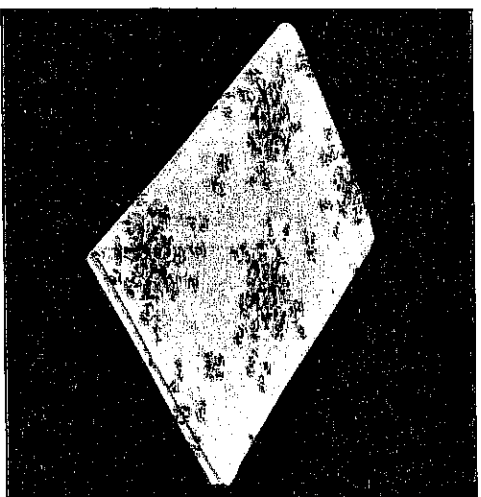

Den Bettbezug schrankförmig zusammenlegen.  
 Plier l'enveloppe d'édredon de façon à pouvoir la ranger.  
 Daarna kastklaar opvouwen.  
 Piegare la fodera del piumone, pronta per essere riposta nell'armadio.

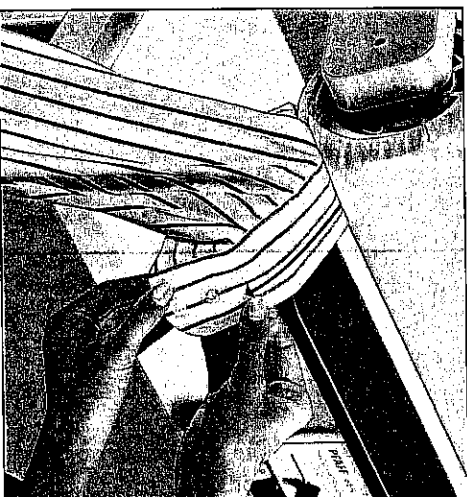

Hemd bügeln (654, 658)  
 Die Manschette am Heizschuhende einlaufen lassen und bügeln. Eventuell die andere Seite auch bügeln.  
 Repassage d'une chemise (654, 658)  
 Introduire le poignet à l'extrémité de la plaque chauffante et le repasser. Repasser éventuellement l'autre côté.  
 Overhemd strijken (654, 658)  
 De manchetten op de punt van de strijzool leggen en strijken. Eventueel de andere kant ook strijken.  
 Stirare una camicia (654, 658)  
 Appoggiare i polsini al termine della piastra e stirarli. Stirare eventualmente anche l'altra parte.



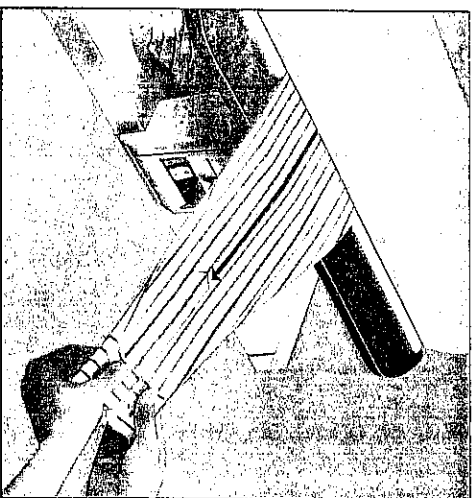

Den Ärmel von der Mitte bis zur Manschette bügeln.  
 Repasser la manche du milieu jusqu'au poignet.  
 De mouwen vanuit het midden tot aan de manchet strijken.  
 Stirare la manica dal centro fino al polsino.

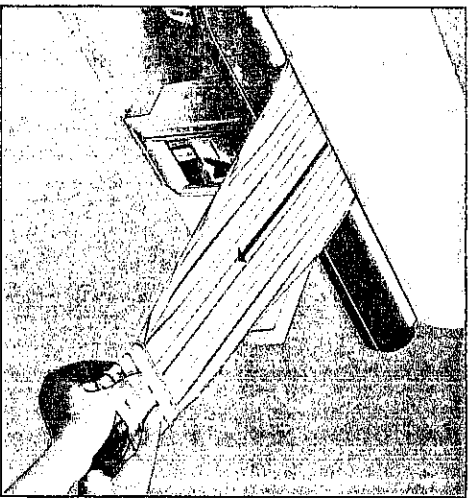

Eventuell den Ärmel drehen und die andere Seite auch bügeln.  
 Retourner éventuellement la manche et repasser également l'autre côté.  
 Indien nodig, de mouw draaien en de andere kant strijken.  
 Girare eventualmente la manica e stirare anche l'altra parte.

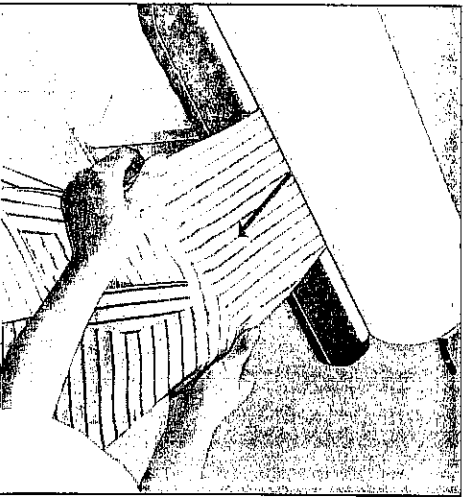

Den Ärmel schräg einlegen und von der Mitte zur Ärmelnaht bügeln.  
 Introduire la manche de biais et la repasser du milieu jusqu'à l'emmanchure.  
 De mouw vanuit het midden schuin inleggen en tot de mouwnaad strijken.  
 Inserire la manica diagonalmente e stirarla dal centro fino alla cucitura dell'attaccatura.

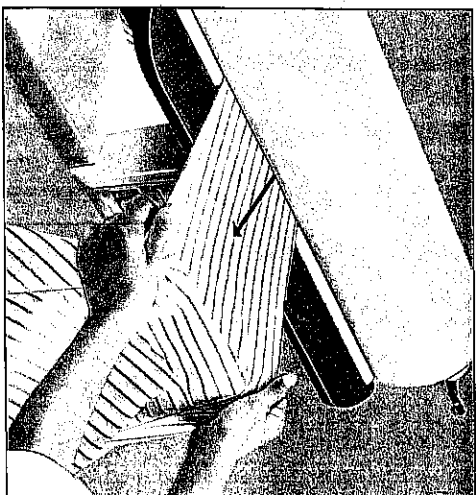

Eventuell den Ärmel drehen und die andere Seite auch bügeln.  
 Tourner éventuellement la manche et repasser également l'autre côté.  
 Eventueel de mouw draaien en de andere kant strijken.  
 Girare eventualmente la manica e stirarla anche dall'altra parte.

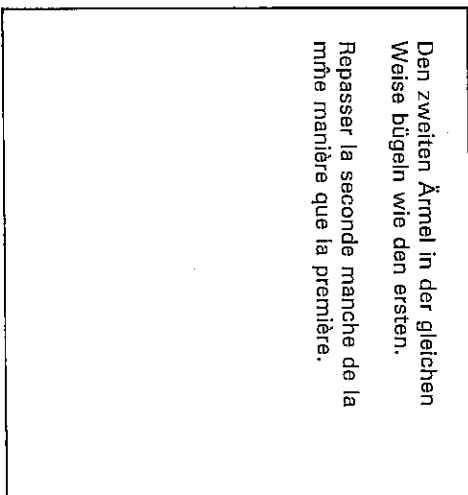

Den zweiten Ärmel in der gleichen Weise bügeln wie den ersten.  
 Repasser la seconde manche de la même manière que la première.

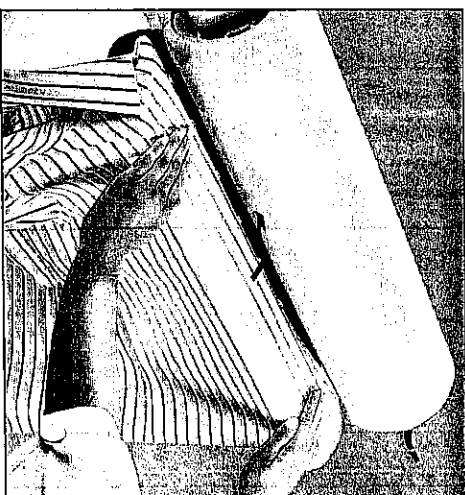

Die Knopfleiste so einlegen, daß die Knöpfe nach oben zeigen.  
 Introduire la bande à boutons de sorte que les boutons soient dirigés vers le haut.  
 Het voorpand met de knopen naar boven in de machine leggen.  
 Inserire il listello dei bottoni in maniera che i bottoni siano rivolti in alto.

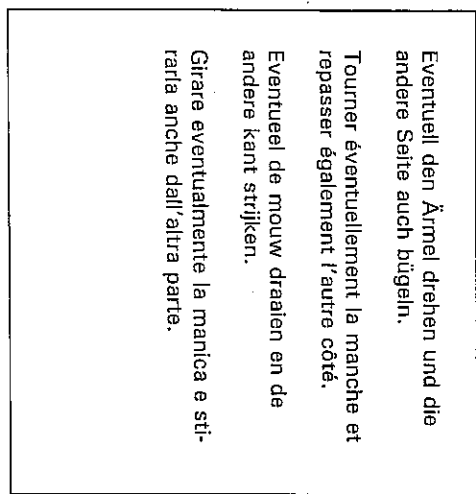

De tweede mouw op dezelfde manier strijken als de eerste.  
 Stirare la seconda manica nella stessa maniera come la prima.

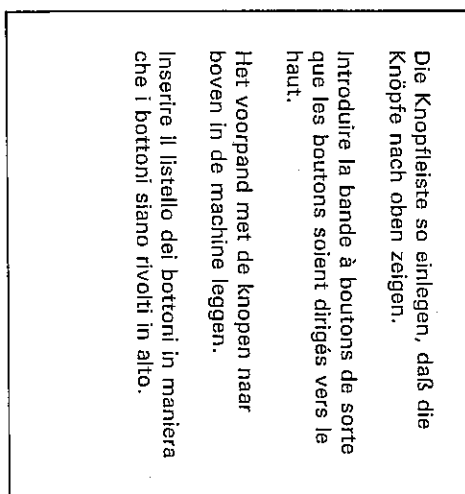
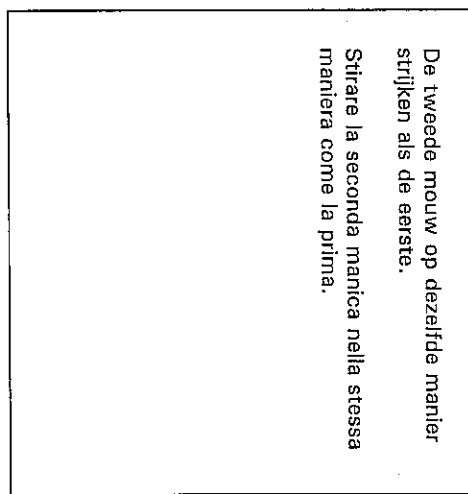

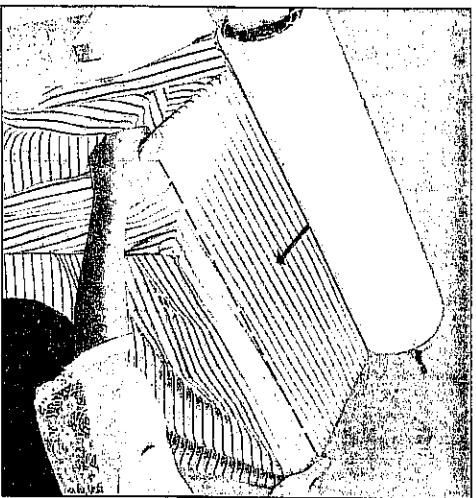

Das Vorderteil bis zur Ärmelnahht bügeln.  
 Repasser l'avant jusqu'à l'emmanchure.  
 Het voorpand tot het armsgat strijken.  
 Stirare la parte davanti fino alla cucitura della manica.

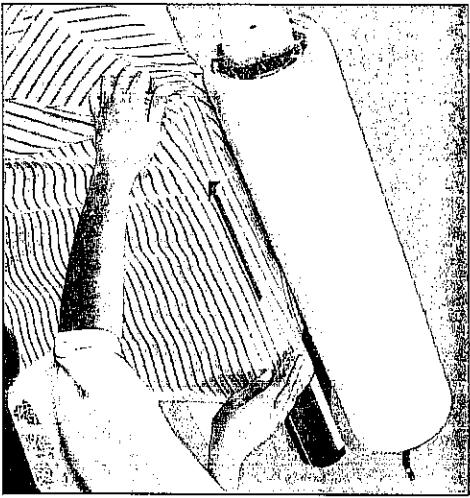

Das Hemd nach außen ziehen.  
 Tirer la chemise vers l'extérieur.  
 Het hemd naar buiten trekken.  
 Sfilare la camicia verso l'esterno.

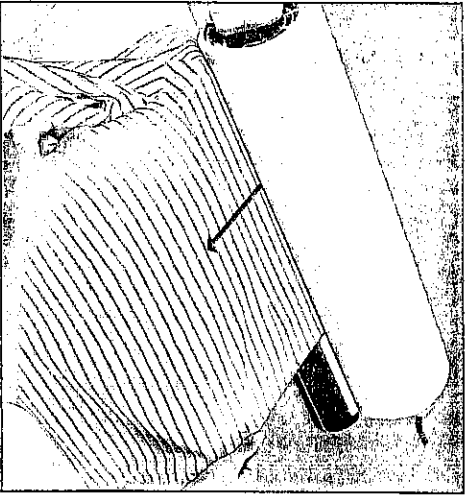

Unter dem Ärmel bis etwa 10 cm über die Seitennahht durchbügeln.  
 Repasser sous la manche en dépassant la couture côté de 10 cm env.  
 Onder de mouw tot ongeveer 10 cm over de zijnaad doorstrijken.  
 Stirare sotto la manica fino a circa 10 cm oltre la cucitura laterale.

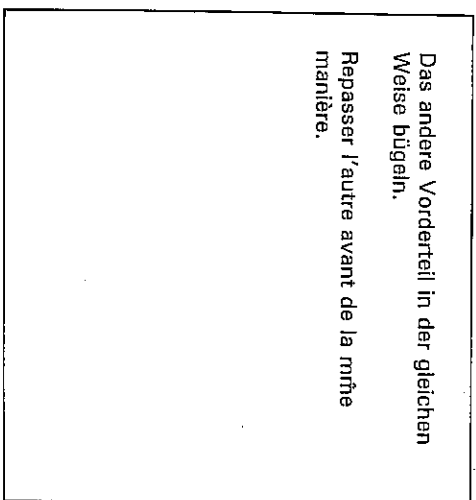

Das andere Vorderteil in der gleichen Weise bügeln.  
 Repasser l'autre avant de la même manière.

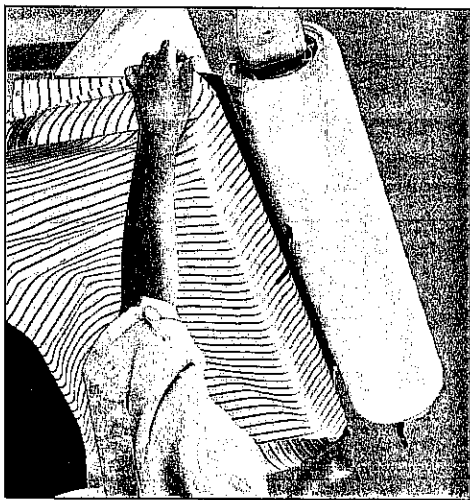

Den Saum des Rückens auf den Heizschuh legen.  
 Poser l'ourlet du dos sur la plaque chauffante.  
 De zoom van de rug op de strijkzool leggen.  
 Porre l'orlo del dietro sulla piastra die riscaldaimento.

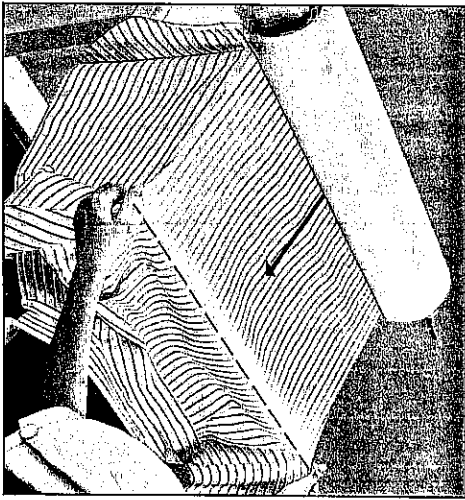

Dann den Rücken bis zum Beginn der Ärmel bügeln.  
 Repasser ensuite le dos jusqu'à début des manches.  
 Dan de rug tot aan het begin van de armsgaten strijken.  
 Stirare quindi il dietro fino all'inizio della manica.

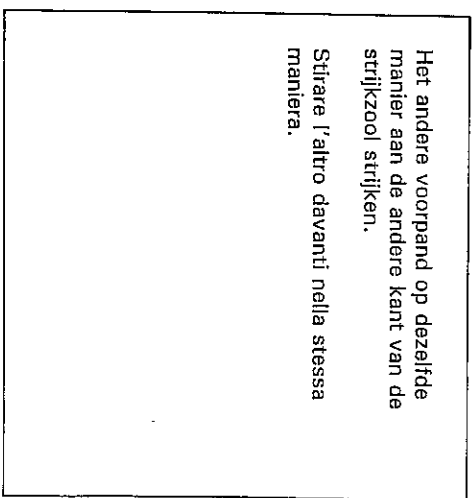

Het andere voorpand op dezelfde manier aan de andere kant van de strijkzool strijken.  
 Stirare l'altro davanti nella stessa maniera.

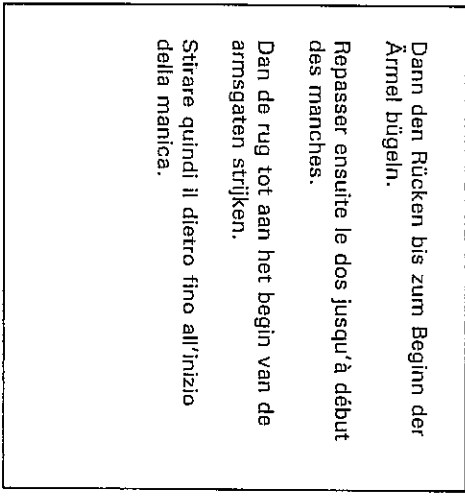
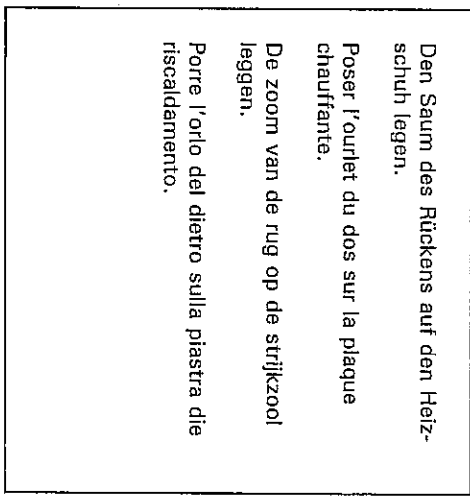

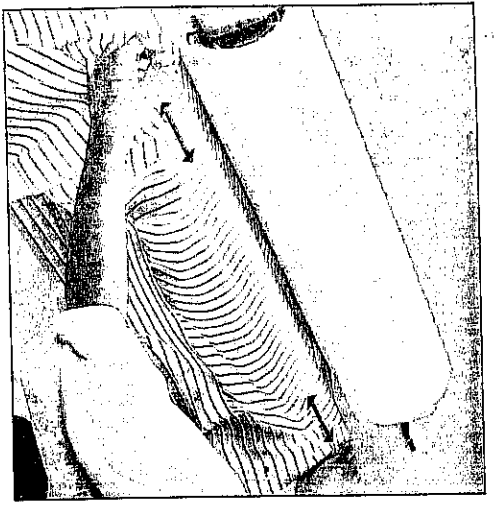

Das Hemd etwas hin und her bewegen und dabei beide Heizschulenhenden in die Ärmel führen.

Déplacer la chemise légèrement en va-et-vient et ce faisant, guider les extrémités de la plaque chauffante dans les manches.

Het hemd wat heen en neer bewegen en daarbij het begin van de mouwkoppen om de strijkkpunten van de zool leiden.

Muovere la camicia a destra e sinistra facendo entrare così i terminali della piastra nelle maniche.

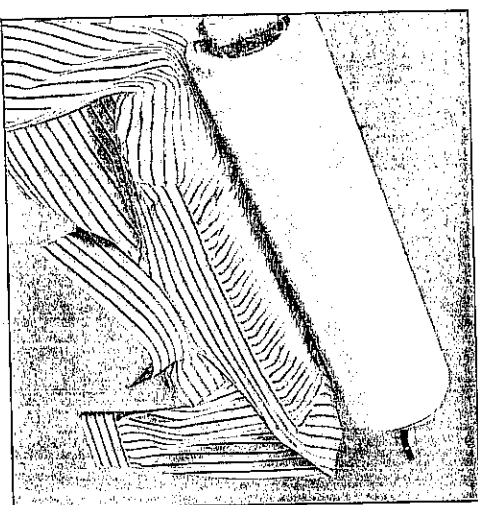

Das Hemd bis zum Kragenanfang bügeln.

Repasser la chemise jusqu'au col.

De rug glad leggen en tot aan het begin van de kraag strijken.

Strirare la camicia fino all'attacco del collo.

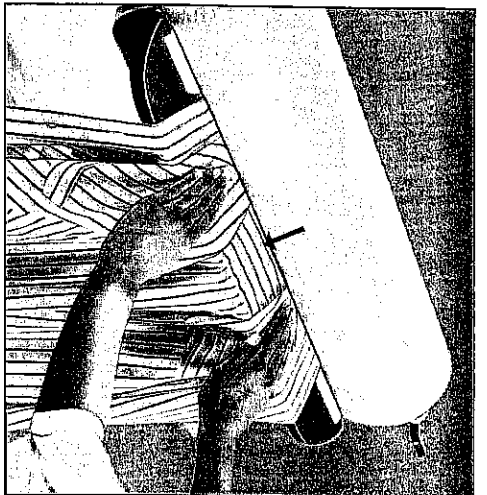
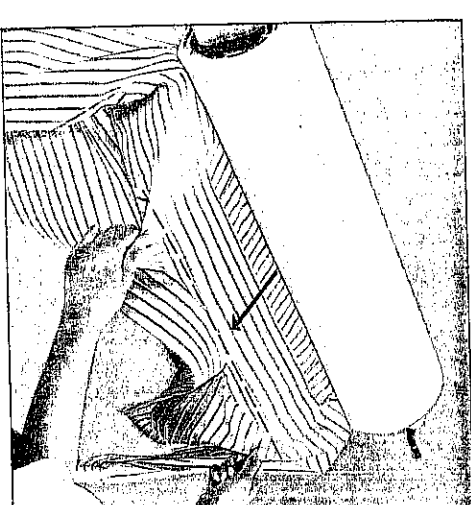

Den Kragen zuerst links pressen.

Presser le col tout d'abord à l'envers.

De kraag eerst links persen (rechts boven).

Pressare il collo prima sul rovescio.

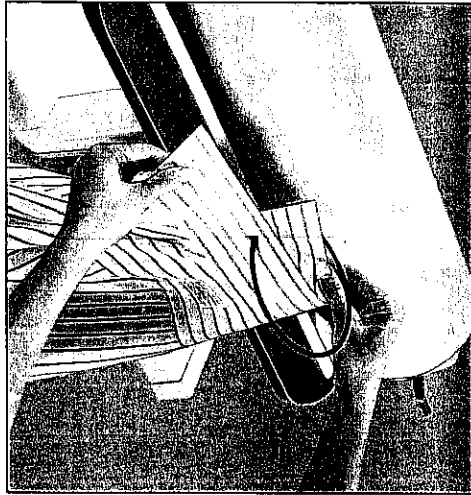

Dann den Kragen drehen.

Retourner ensuite le col.

Dan de kraag draaien.

Quindi girare il collo.

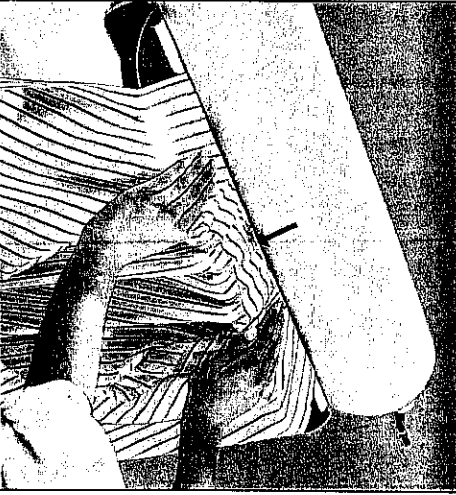

Danach die rechte Seite des Kragens pressen.

Presser le col à l'endroit.

Daarna de kraag rechts persen.

Pressare quindi la parte dritta del collo.



Das Hemd schrankfertig zusammenlegen.

Nachthemden, Kittel und Blusen werden wie das Hemd gebügelt.

Plier la chemise de façon à pouvoir la ranger.

Le repassage des chemises de nuit, des tabliers et de chemisiers est identique à celui des chemises.

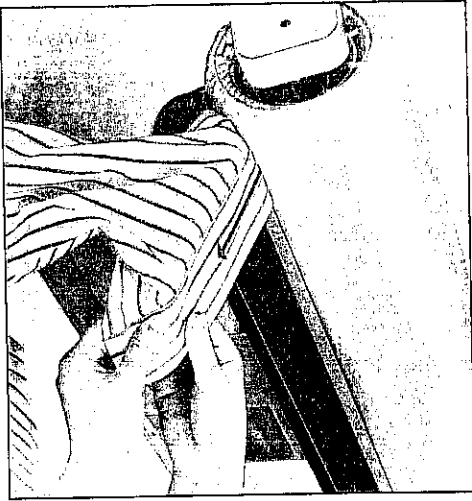

Het overhemd kastklaar opvouwen.

Nachthemden, jasschorten en blouses worden op dezelfde manier gestreken.

Piegare la camicia pronta per essere riposta nell'armadio.

Camicie da notte, canici e cannicette si strirano come la camicia.

M

Tailliertes Hemd und Kinderhemd bügeln (654/658)

Hemd bügeln (858)

Die Manschette am Heizschuhende einlaufen lassen und bügeln. Eventuell die andere Seite auch bügeln.

Cintree et chemise d'enfant (654/658)

Repassage d'une chemise (858)

Introduire le poignet à l'extrémité de la plaque chauffante et le repasser. Repasser éventuellement l'autre côté.

Getailleerd overhemd en kinderblouse strijken (654/658)

Overhemd strijken (858)

De manchetten op de strijkpunt van de zool leggen en strijken. Eventueel de andere kant ook strijken.

Strirare camicie con pinces in vita e camicie per bambini (654/658)

Strirare una camicia (858)

Appoggiare i polsini al termine della piastra e stirarli. Strirare eventualmente anche l'altra parte.

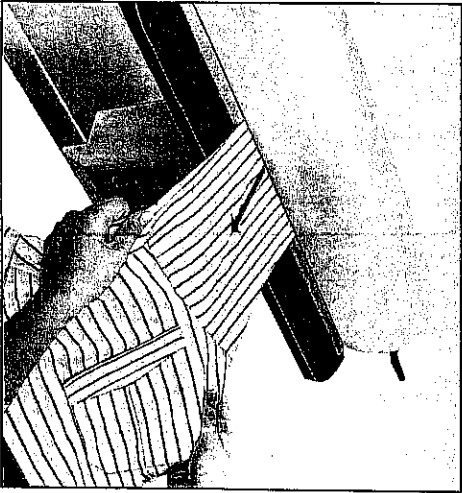
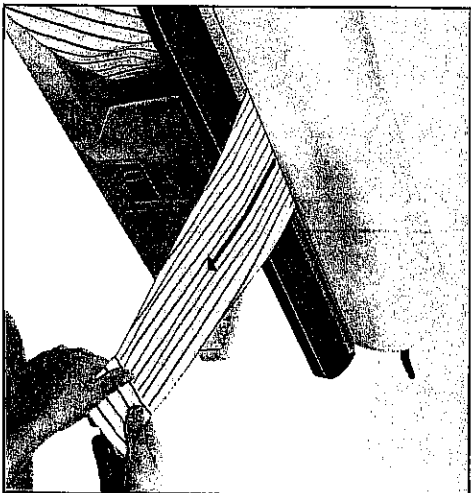
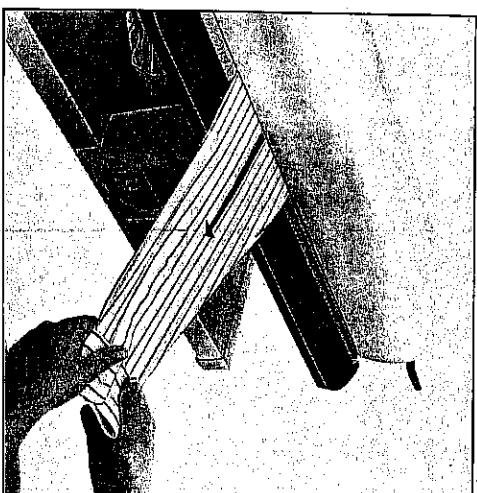

Den Ärmel von der Mitte bis zur Manschette bügeln.

Repasser la manche du milieu jusqu'au poignet.

De mouwen vanuit het midden tot aan de manchet strijken.

Strirare la manica dal centro fino al polsino.

Eventuell den Ärmel drehen und die andere Seite auch bügeln.

Retourner éventuellement la manche et repasser également l'autre côté.

Indien nodig, de mouw draaien en de andere kant strijken.

Girare eventualmente la manica e stirare anche l'altra parte.

Den Ärmel schräg einlegen und von der Mitte zur Ärmelhaut bügeln.

Introduire la manche de biais et la repasser du milieu jusqu'à l'emmanchure.

De mouw vanuit het midden schuin inleggen en tot de mouwnaad strijken.

Inserire la manica diagonalmente e stirarla dal centro fino alla cucitura dell'attaccatura.

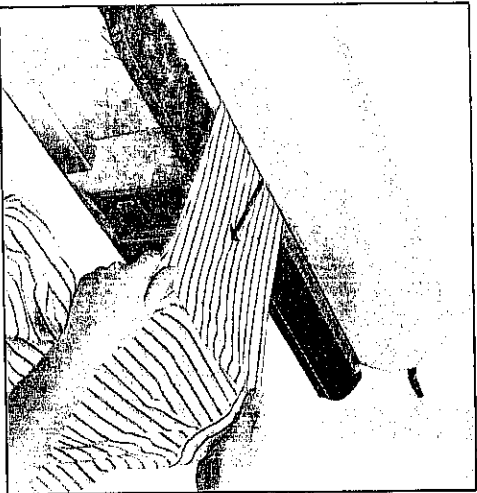

Den zweiten Ärmel in der gleichen Weise bügeln wie den ersten.  
Repasser la seconde manche de la même manière que la première.

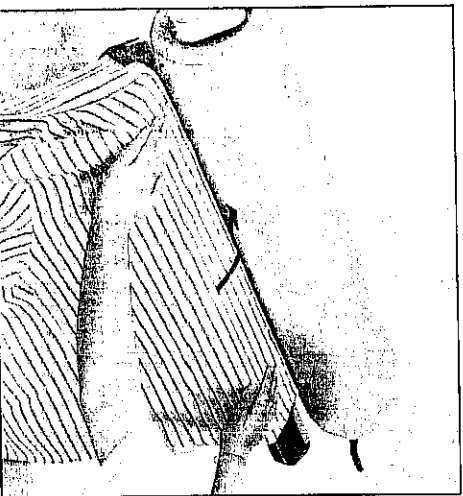

Eventuell den Ärmel drehen und die andere Seite auch bügeln.

Tourner éventuellement la manche et repasser également l'autre côté.

Eventueel de mouw draaien en de andere kant strijken.

Girare eventualmente la manica e strilarla anche dall'altra parte.

De tweede mouw op dezelfde manier strijken als de eerste.

Stirare la seconda manica nella stessa maniera come la prima.

Die Knopfleiste so einlegen, daß die Knöpfe nach oben zeigen.

Introduire la bande à boutons de sorte que les boutons soient dirigés vers le haut.

Het voorpand met de knopen naar boven in de machine leggen.

Inserire il listello dei bottoni in maniera che i bottoni siano rivolti in alto.

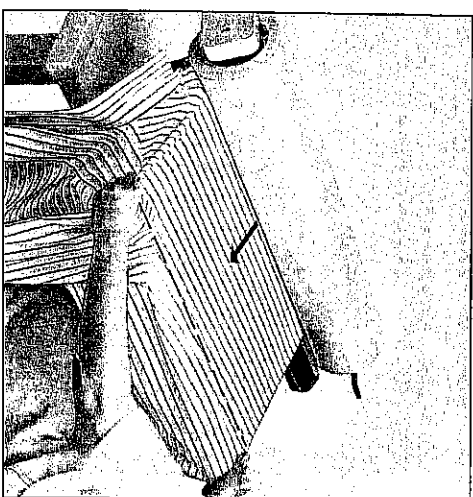

Das Vorderteil bis zur Ärmelnaht bügeln.

Repasser l'avant jusqu'à l'emmanchure.

Het voorpand tot het armsgat strijken.

Stirare la parte davanti fino alla cucitura della manica.

Das Hemd nach außen ziehen.

Tirer la chemise vers l'extérieur.

Het hemd naar buiten trekken.

Stirare la camicia verso l'esterno.

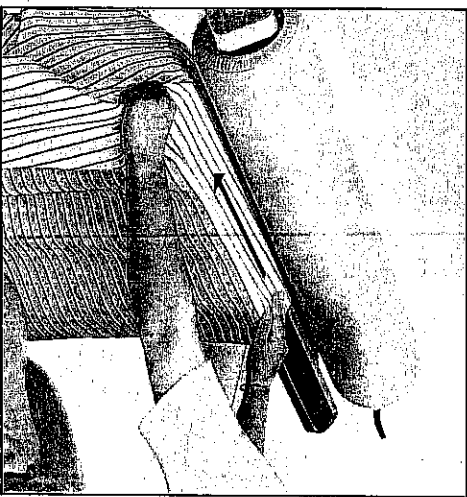

Unter dem Ärmel bis zur Rückenn mitte durchbügeln.

Repasser sous la manche jusqu'au milieu du dos.

Onder de mouw door tot aan het midden van de rug strijken.

Stirare da sotto la manica fino al centro della schiena.

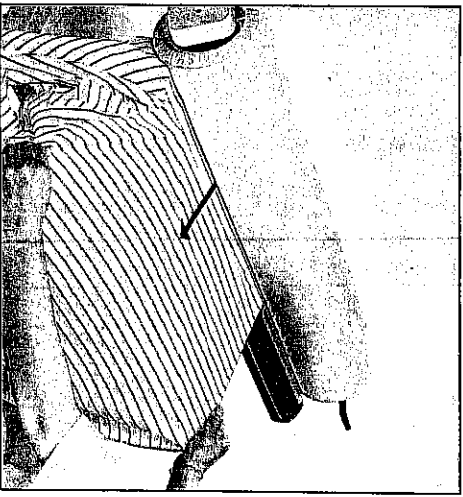

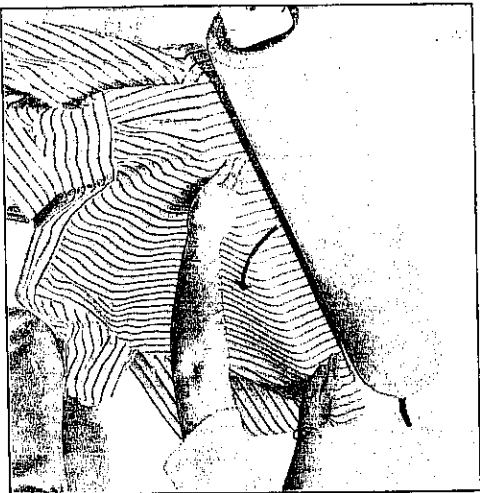

Das Hemd drehen.  
Tourner la chemise.  
Het pand verleggen, mouwkop om het  
einde van de zool.  
Girare la camicia.

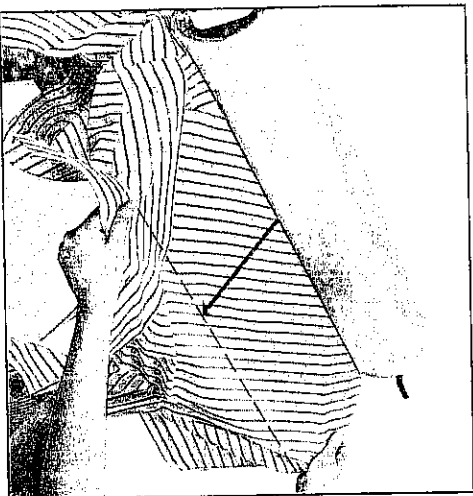

Dann bis zum Kragensatz bügeln.  
La repasser jusqu'au col.  
Dan tot de kraagaanzet strijken.  
Stirarla quindi fino all'attacco del collo.

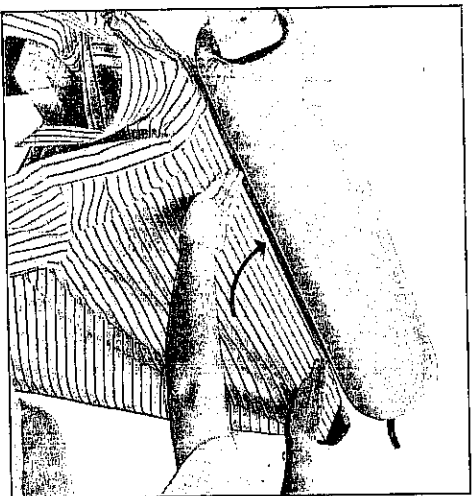

Das Hemd gerade legen.  
Placer la chemise de sorte qu'elle soit  
droite.  
Het hemd rechtlekken.  
Raddrizzare la camicia.

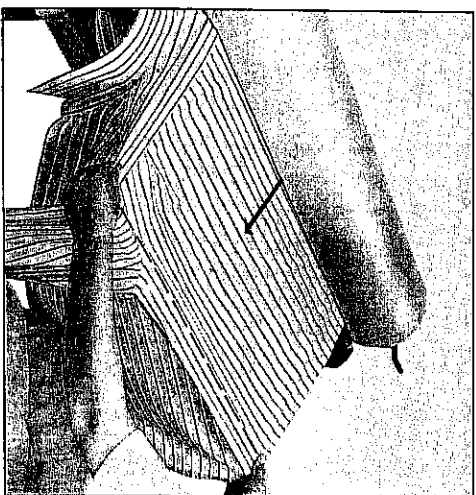

Danach bis zur Ärmelnahht bügeln.  
Repasser ensuite jusqu'à l'emman-  
chure.  
De rug tot de mouwinzet strijken.  
Stirarla quindi fino alla cucitura della  
manica.

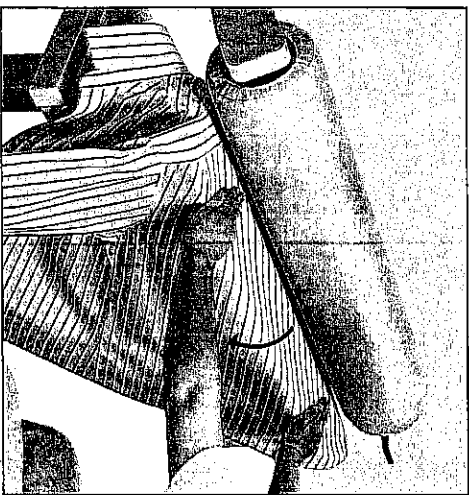

Das Hemd drehen.  
Tourner la chemise.  
Het hemd weer iets verleggen.  
Girare la camicia.

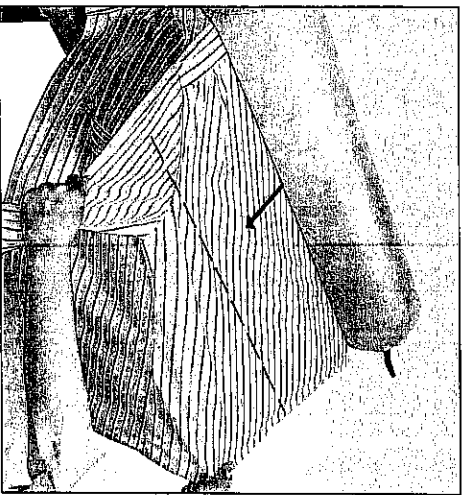

Danach bis in den Ärmel bügeln.  
Repasser ensuite jusque dans la  
manche.  
Dan het pand tot in de andere mouw-  
kop strijken.  
Stirarla quindi fino nella manica.

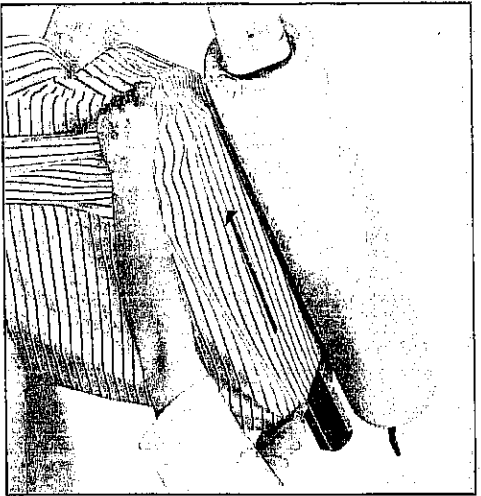

Das Hemd nach außen ziehen und unter dem Ärmel bis in das Vorderteil durchbügeln.

Tirer la chemise vers l'extérieur et repasser sous la manche jusqu'au devant.

Het hemd naar buiten trekken en onder het armsgat in het voorpand doorstrijken.

Stilare la camicia verso l'esterno e stirarla da sotto la manica fino alla parte anteriore.



Das Hemd herausnehmen und die Knopflochleiste rechts einlegen.

Retirer la chemise et introduire la bande à boutonnières à l'endroit.

Dan het hemd uit de machine nemen en de knoopsgatenkant rechts inleggen.

Togliere la camicia e inserire il listello dei bottoni dal diritto.

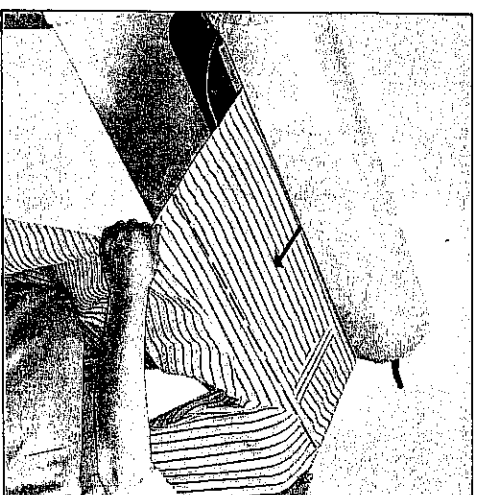

Nun bis zur Ärmelnaht bügeln.

Repasser à présent jusqu'à l'emmanchure.

Het pand tot het armsgat strijken.

Stirare solo fino alla cucitura della manica.

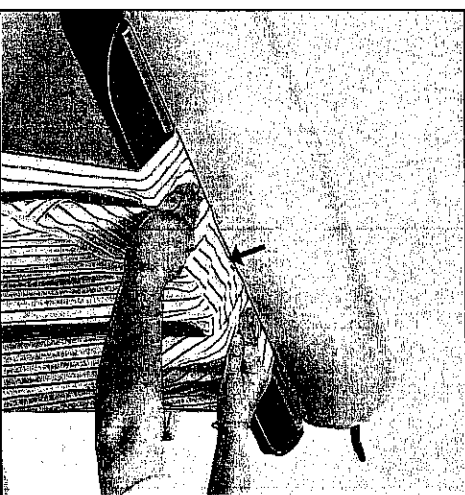

Das Hemd schrankfertig zusammenlegen.

Nachthemden, Kittel und Blusen werden wie das Hemd gebügelt.

Plier la chemise de façon à pouvoir la ranger.

Le repassage des chemises de nuit, des tabliers et des chemisiers est identique à celui des chemises.

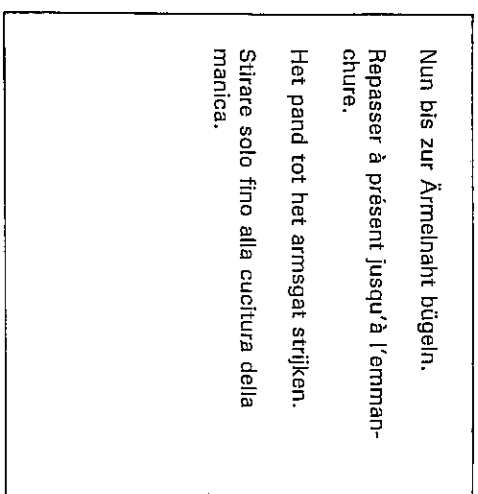

Den Kragen erst links, dann rechts pressen.

Presser le col, d'abord à l'envers, puis à l'endroit.

De kraag eerst links, dan rechts persen.

Stirare il collo prima sul rovescio e poi sul diritto.

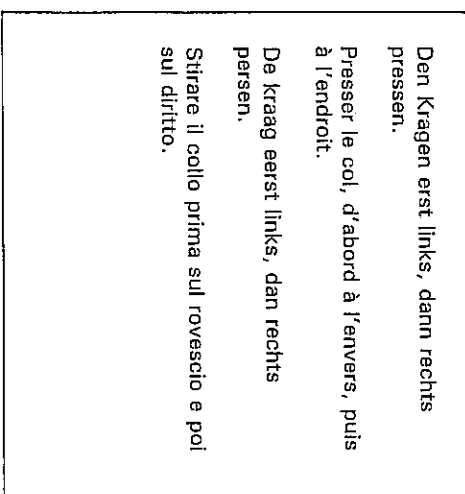

Het overhemd kastklaar opvouwen. Nachthemden, jasshorten en blouses worden op dezelfde manier gestreken.

Piegare la camicia pronta per essere riposta nell'armadio.

Camicie da notte, camici e camicette si stirano come la camicia.

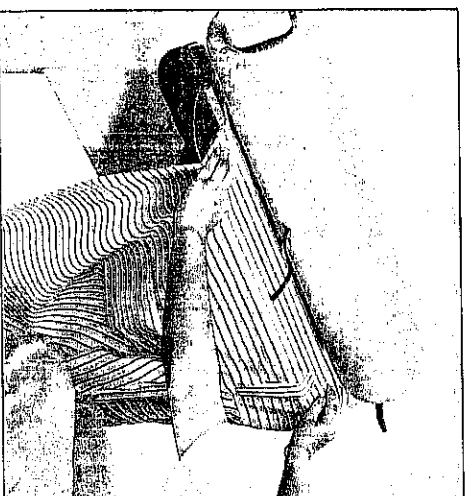

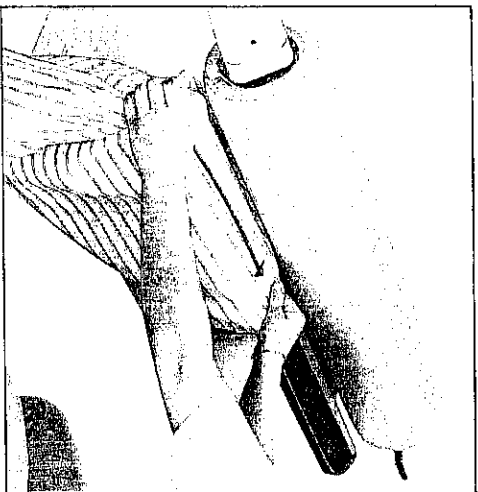

**Rundgeschlossene Wäschestücke**  
Das Wäschestück von der Seite über das freistehende Heihschuhende ziehen. Dann in einem Arbeitsgang durchbügeln.

**Gesloten wasgoed**  
Ronde stukken aan de zijkant over de strijkzool leggen en dan ineens rondom strijken.

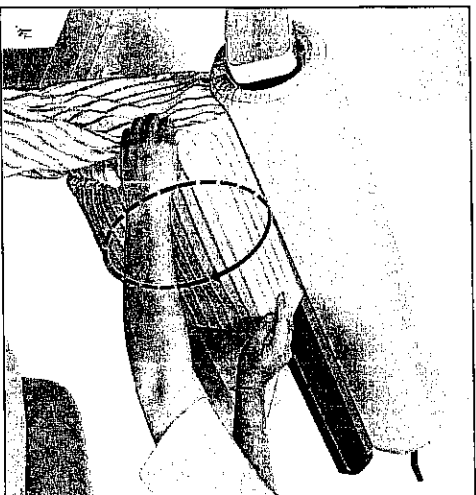

**Pièces tubulaires**  
Tirer la pièce du côté sur l'extrémité libre de la plaque chauffante. Repasser la pièce en une opération.

**Capi di biancheria tubolari**  
Tirare il capo di biancheria di lato sulla piastra di riscaldamento aperta. Stirlarlo quindi in un'unica operazione.



**Rüschchen werden am Heihschuhende gebügelt.**  
Les fronces sont repassées à l'extrémité de la plaque chauffante.  
Ruches worden op de punt van de strijkzool gestreken.  
Le arpicciature si stirano sull'estremità della piastra di riscaldamento.

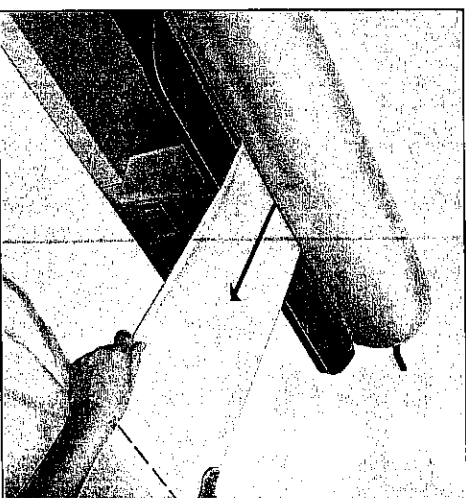

**Arbeitschuh bügeln**  
Ein Hosenbein von unten bis zur Schrittwaht bügeln. Danach das Hosenbein drehen.

**Repassage d'un pantalon de travail**  
Repasser une jambe du bas jusqu'à l'entrejambe. Tourner ensuite la jambe du pantalon.  
**Werkbroek strijken**  
De pijp platleggen op de zijnaad en vanaf de onderkant naar de kruisnaad strijken. De pijp draaien.

**Stirare calzoni da lavoro**  
Stirare una gamba del calzone dal basso fino alla cucitura del cavallo. Quindi girare la gamba.

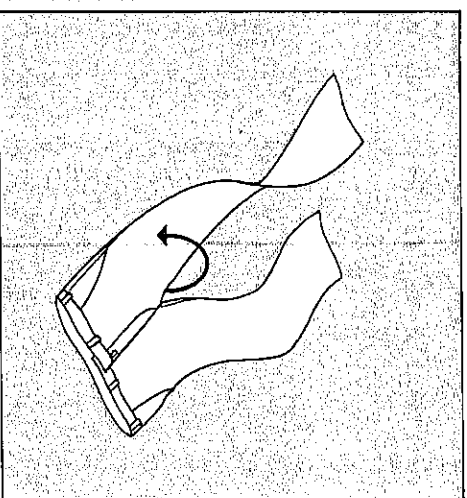

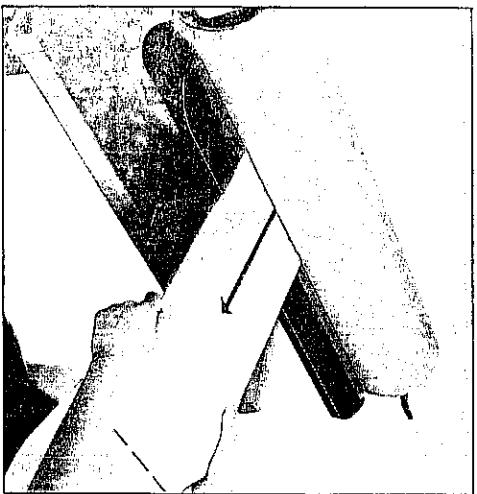

Das zweite Hosenbein in der gleichen Weise bügeln wie das erste.  
 Repasser la deuxième jambe de la même manière que la première.

Die andere Seite auch bis zur Schrittnaht bügeln.  
 Repasser également l'autre côté jusqu'à l'entrejambe.  
 De andere kant ook tot aan de kruisnaad strijken.  
 Stirare anche l'altro lato fino alla cucitura del cavallo.



Das Hosenoberteil von hinten nach vorne bügeln.  
 Repasser le haut du pantalon de l'arrière vers l'avant.  
 Het bovendeel dubbel vanaf de kruisnaad naar boven strijken.  
 Stirare la parte superiore del calzone da dietro in avanti.

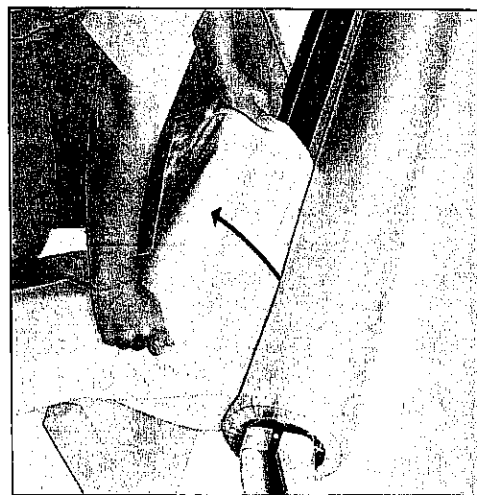

Die Hose aufhängen. Schlafanzughosen und Jeans werden wie Arbeits-hosen gebügelt.  
 Suspendre le pantalon. Les pantalons de pyjamas et les jeans sont repassés de la même manière.

Die andere Seite genauso bügeln.  
 Repasser l'autre côté de la même manière.  
 De andere kant precies hetzelfde strijken.  
 Stirare l'altra parte nella stessa maniera.

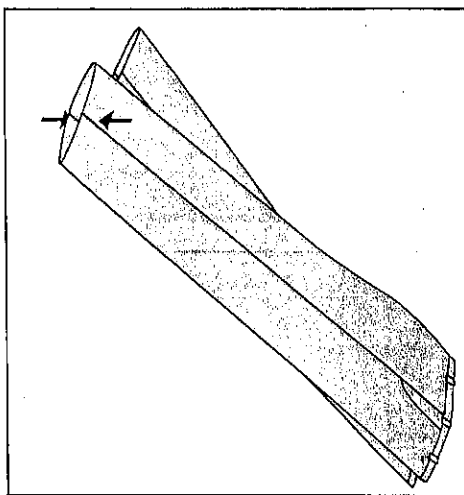

Hosenbein ohne Bügelfalte  
 Die Nähte aufeinanderlegen.  
 Jambes de pantalon sans pli  
 Superposer les coutures.  
 Broekspijp zonder vouw  
 De naden op elkaar leggen.  
 Calzoni senza piegatura  
 Far combaciare le cuciture.

De andere pijp op dezelfde manier strijken.  
 Stirare la seconda gamba del calzone come la prima.

De broek ophangen. Pijambroeken en Jeans kunnen op dezelfde wijze worden gestreken.  
 Appendere il calzone. Pantaloni da pigiama e jeans si stirano come i calzoni da lavoro.

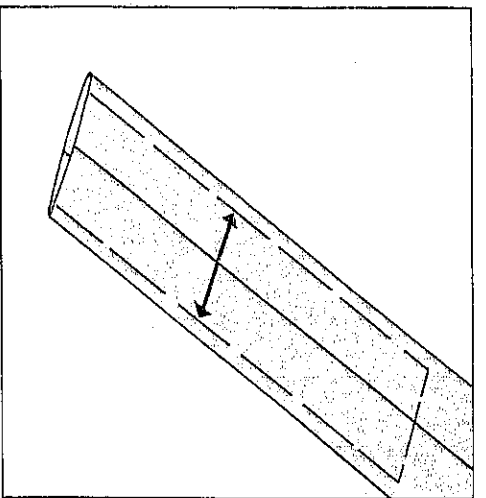

Den markierten Bereich pressen oder bügeln.  
Presser ou repasser la section marquée.  
Het aangeduide deel persen of strijken.  
Pressare o stirare la parte segnata.

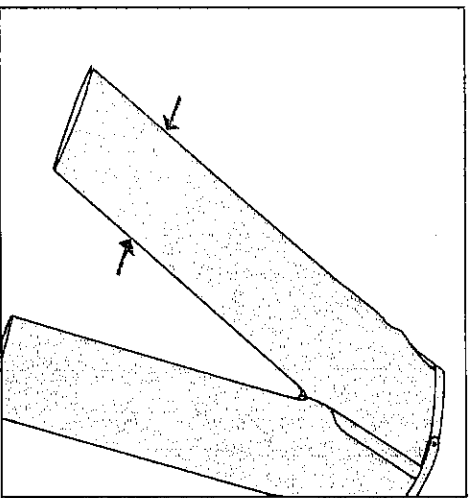

Bein so falten, daß die Nähte im Bruch liegen.  
Plier la jambe de sorte que les coutures se trouvent dans la cassure.  
De pijp zo leggen, dat naden aan de buitenkant liggen.  
Piegaro la gamba in maniera che le cuciture siano nella piegatura.

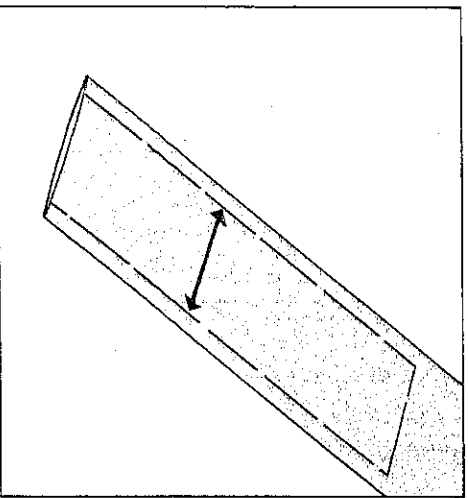

Den markierten Bereich pressen oder bügeln.  
Presser ou repasser la section marquée.  
Het aangeduide deel persen of strijken.  
Stirare la parte segnata.

**Hose mit Bügelfalte dämpfen**  
Die Temperatur etwas höher einstellen, wie im Etikett der Hose angegeben. Beim Modell 658/858 den Dampfschalter 12 nicht einschalten.

**Vouw in een broek persen**  
De temperatuur wat hoger, instellen als op het etiket in de broek is aangegeven. Bij model 658/858 de stoomschakelaar 12 niet inschakelen.

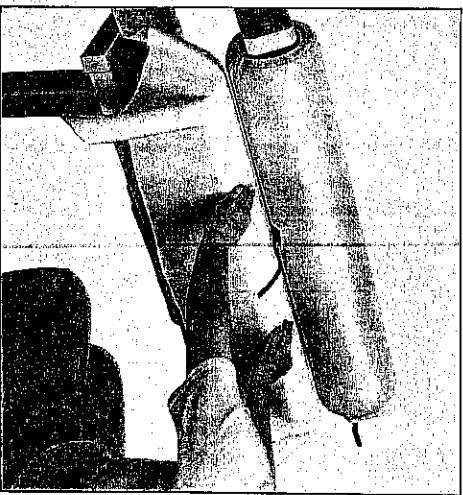

**Repasser pantalon avec pli à la pattemouille**  
Régler une température un peu plus élevée, comme c'est indiqué sur l'étiquette du pantalon. Laisser l'interrupteur-vapeur 12 sur le modèle 658/858 sur «arrêti».

**Vaporizzare calzoni con piega**  
Regolare la temperatura leggermente più alta di come indicato sull'etichetta del calzone. Nel modello 658/858 non inserire l'interruttore 12.

Ein feuchtes Tuch über den Heizschuh legen.  
Poser une pattemouille sur la plaque chauffante.  
Een vochtige doek over de strijkzool leggen.  
Porre un panno umido sopra la piastra di riscaldamento.





Das Hosenbein so auf das feuchte Tuch legen, daß die Bügelfalte kurz vor dem Heizschuhende liegt und das Bein pressen.

Placer la jambe de pantalon sur la pattemouille de manière que le pli se trouve juste avant le bord arrière de la plaque et presser.

De vouw zo op de vochtige doek leggen, dat de vouw even voor de achterkant van de strijkzool ligt. De pijp persen.

Porre la gamba del calzone sul panno umido, in maniera che si trovi vicino al termine della piastra e pressare così la gamba.

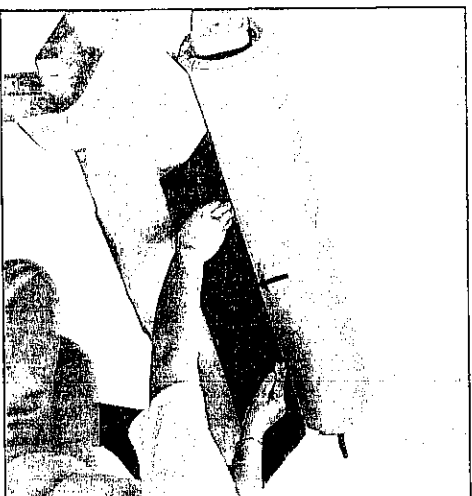

Das Hosenbein umdrehen.

Retourner la jambe.

De pijp omdraalen.

Girare la gamba del calzone.

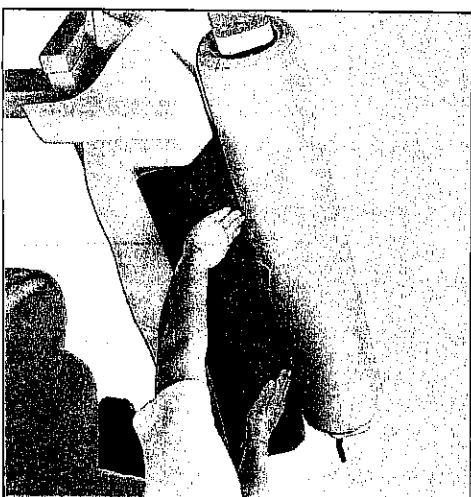
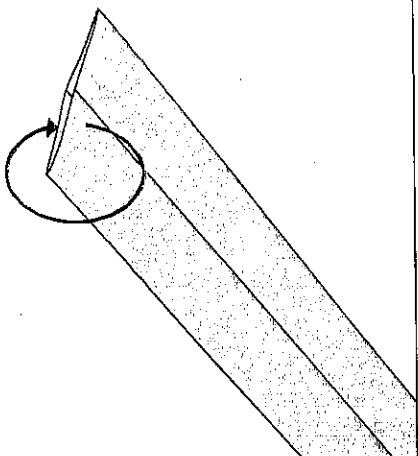

Die andere Hälfte einlegen, wobei die Bügelfalte kurz vor dem Heizschuhende liegen muß und das Bein pressen.

Mettre en place l'autre moitié de sorte que le pli se trouve juste avant le bord arrière de la plaque chauffante et presser.

De andere helft inleggen, waarbij de vouw even voor de achterkant van de strijkzool moet liggen. De vouw inpersen.

Inserire l'altra metà, facendo cadere la piega vicino al termine della piastra, e pressare la gamba.

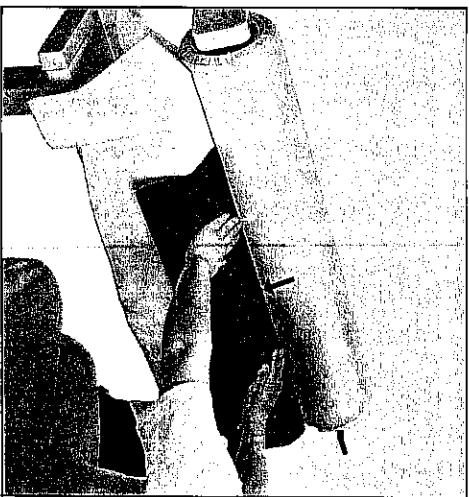

Das zweite Hosenbein in der gleichen Weise dämpfen, wie das erste.

Pour repasser la deuxième jambe, procéder de la même manière que pour la première.

De andere pijp op dezelfde manier behandelen.

Strare la seconda gamba nella stessa maniera della prima.



Die Hose nach links ziehen, das rechte obere Vorderhosenteil im Faltenbruch auf den Heizschuh legen und pressen.

Tirer le pantalon vers la gauche, poser le devant supérieur droit avec la cassure du pli sur la plaque chauffante et presser.

De broekspijp naar links trekken, de vouw van het rechter bovendeel op de strijkzool leggen en het inpersen.

Tirare il calzone verso sinistra e porre la parte anteriore destra del calzone con la piega sulla piastra e quindi pressare.



Die Hose drehen.

Tourner le pantalon.

De broek omdraaien.

Girare il calzone.

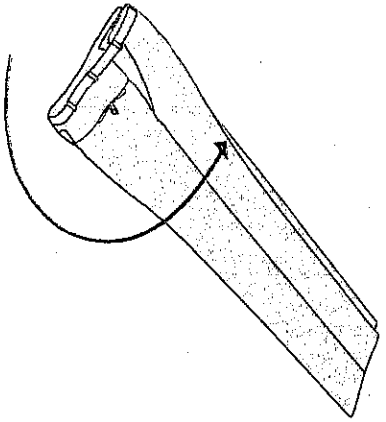

Das linke obere Vorderhosenteil im Faltenbruch auf den Heizschuh legen und pressen.

Poser le devant supérieur gauche du pantalon avec la cassure du pli sur la plaque chauffante et presser.

Het linker bovendeel op de strijkzool leggen en persen.

La parte superiore sinistra del calzone anteriore viene ora posta con la piega sulla piastra e quindi pressata.



Die Hinterhose zum Heizschuh drehen.

Tourner le dos de pantalon vers la plaque chauffante.

De achterkant van de broek naar de strijkzool draaien.

Girare la parte posteriore del calzone verso la piastra.

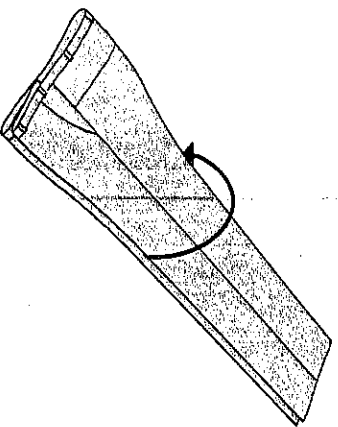



Das rechte obere Hosenhinterteil im Faltenbruch auf den Heischuh legen und pressen.

Poser le dos suprieur droit avec la cassure du pli sur la plaque chauffante et presser.

Het rechter achterdeel op de vouw in de machine leggen en persen.

La parte superiore destra del calzone posteriore si pone con la piega sulla piastra e si pressa.



Das linke obere Hosenhinterteil im Faltenbruch auf den Heischuh legen und pressen.

Poser le dos suprieur gauche avec la cassure du pli sur la plaque chauffante et presser.

Het linker achterdeel op de vouw in de machine leggen en persen.

Porre la parte sinistra superiore del calzone posteriore sulla piastra e pressarla.



Die Hose umdrehen.

Tourner le pantalon.

De broek omdraaien.

Girare il calzone.

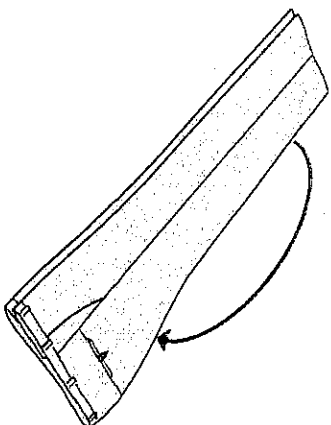

Die Hose aufhngen.

Suspendre le pantalon.

De broek ophangen.

Appendere il calzone.

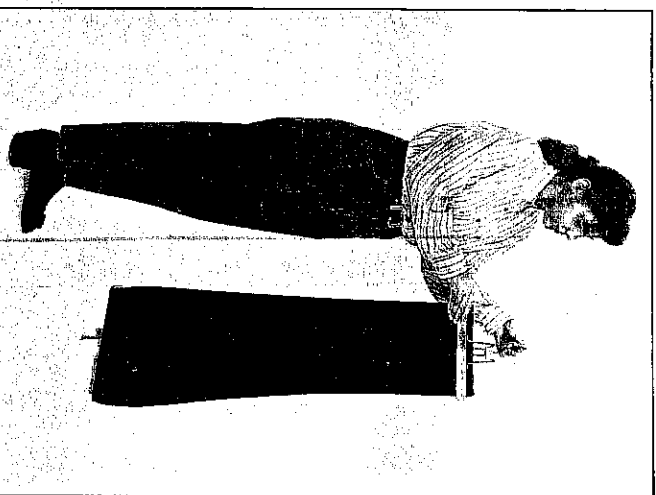

## Wartungs- und Reinigungshinweise

- ▲ Vor der Reinigung den Netzstecker immer aus der Steckdose ziehen.
- Zum Reinigen des Schnellbüglers verwenden Sie ein trockenes, sauberes, weiches, flusen-freies Tuch.
- Besonders starke Verschmutzungen lassen sich mit einem weichen Tuch und handelsüblichen Putzmitteln (z. B. Poliboy, Pril, Meister Proper, Spiritus usw.) reinigen.
- Auf dem Heizschuh niemals kratzen oder schaben. Zum Säubern handelsübliche Reinigungsmittel für Bügelisensohlen verwenden.
- Soll der Walzenbezug erneuert werden, bitte nur Original-PFAFF-Baumwollbezüge oder Original-PFAFF-Nomexbezüge nehmen.

## Recommandations d'entretien et de nettoyage:

- ▲ Avant de procéder au nettoyage, toujours retirer la fiche secteur de la prise.
- Pour nettoyer la repasseuse, utiliser un chiffon sec, propre, doux et non-pelucheux.
- En cas d'encrassement particulièrement important, appliquer à l'aide d'un chiffon doux des produits d'entretien courants (tels que Poliboy, palmolive, Monsieur Proper, de l'alcool à brûler, etc).
- Ne jamais gratter ou raclez la plaque chauffante. La nettoyer avec des produits de nettoyage courants pour semelles de fers.
- En cas de nécessité de remplacement du revêtement du rouleau, utiliser uniquement des revêtements en coton PFAFF d'origine ou des revêtements en nomex PFAFF d'origine.

## Onderhouds- en reinigingsaanwijzingen

- ▲ Voor de reiniging de stekker uit het stopcontact halen.
- Voor het reinigen van de snelstrijker een schone, droge, zachte en pluïsvrije doek gebruiken. Handnekkige vlekken kunnen met een zachte doek en een gebruikelijk schoonmaakmiddel (b. v. Jif, Andy, spiritus etc.) verwijderd worden.
- De strijkzool nooit bekrassen of schuren. Voor het verwijderen van aanslag een gebruikelijk reinigingsmiddel voor strijkijzers gebruiken.
- Moet de doek van de rol vernieuwd worden, s.v.p. alleen een origineel katoenen PFAFF-doek of origineel PFAFF-Nomexdoek gebruiken.

## Istruzioni di manutenzione e pulizia

- ▲ Prima di procedere alla pulizia, staccare sempre la spina dalla corrente.
- Per pulire la stiratrice usare un panno asciutto, pulito, morbido e privo di filacci.
- Per eliminare sporczia particolarmente ostinata si può usare un panno morbido e detergenti comuni in commercio (per es. Poliboy, Pril, Meister Proper, spirito ecc.).
- Non graffiare né raschiare la piastra riscaldante. Per la pulizia della piastra usare i detergenti comuni in commercio per le piastre dei ferri da stiro.
- Se si deve sostituire la fodera del rullo, usare soltanto fodere originali PFAFF in cotone o nomex.

▲ Walzenbezüge abziehen und aufwickeln: Diese Tätigkeit darf nur bei kaltem Heizschuh ausgeführt werden.

▲ Retirer et enrouler revêtements: Ces opérations doivent être effectuées à plaque chauffante refroidie.

▲ Rolldoek afhalen en opnieuw opwickelen: Deze werkzaamheden mogen alleen met een koude strijkzool worden uitgevoerd.

▲ Togliere e avvolgere la fodera del rullo: Questa operazione deve essere effettuata solamente con la piastra di riscaldamento fredda.

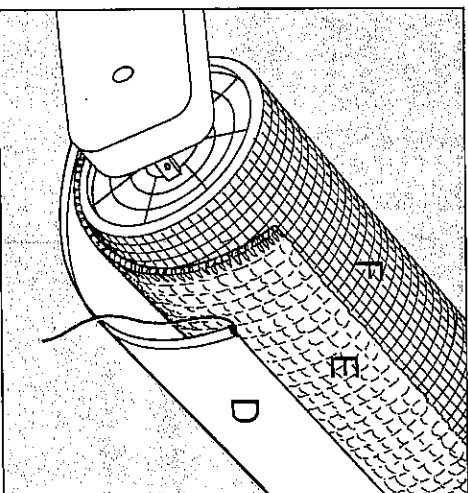

D = Bügelbezug  
E = Moltonbezug  
F = Jutebezug  
D = revêtement extérieur  
E = enveloppe de molleton  
F = toile en jute  
D = Strijkdoek  
E = Moldton onderdek  
F = Jute onderlaag  
D = Fodera del rullo  
E = Imbottitura Molton  
F = Tala di juta

An beiden Walzenenden die Kordel herausziehen.

Sortir les cordons aux deux extrémités du rouleau.

De koordjes aan de roluiteinden onder de overtrek uittrekken.

Estrarre su ambedue i lati la cordicina.

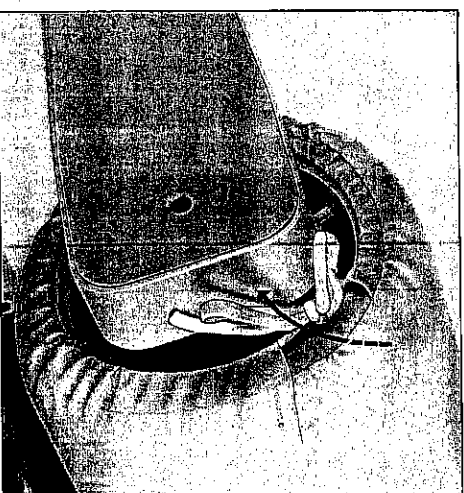

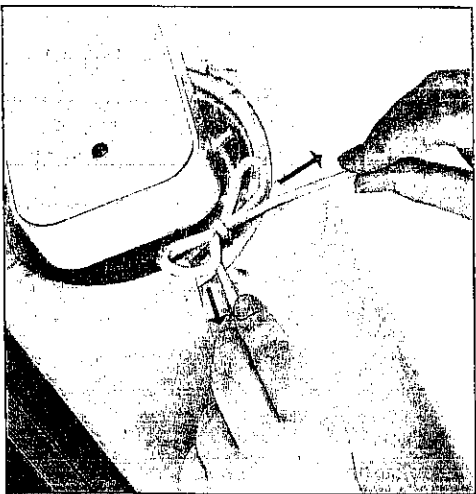

Danach die Schleifen öffnen.  
Dénouer les cordons.  
De strikken losmaken.  
Sciogliere quindi i lacci.

H



Den Bügelbezug **D** nach vorne ganz abziehen.  
Retirer le revêtement extérieur **D** vers l'avant.  
Overtrek **D** naar u toe uit de machine trekken.  
Sfilare la fodera **D** completamente verso l'avanti.

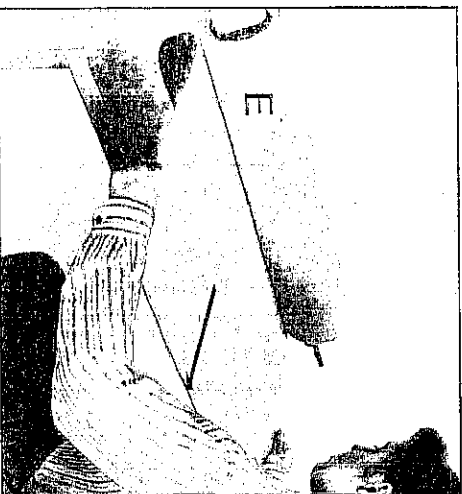

Den Moltonbezug **E** ebenfalls ganz abziehen.  
Retirer également l'enveloppe de molleton **E**.  
Molton onderdek **E** eveneens naar u toe uit de machine trekken.  
Sfilare nella stessa maniera anche l'imbobitura Molton **E**.

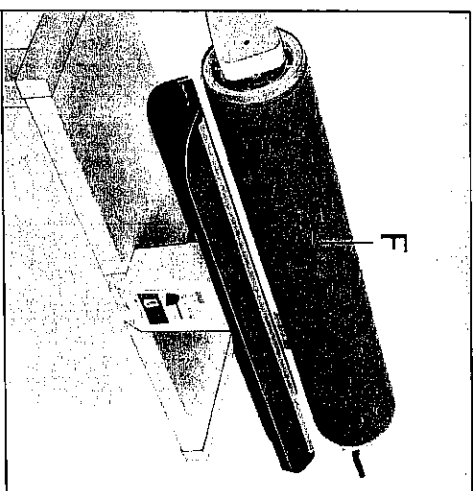

Der Jutebezug **F** bleibt auf der Walze.  
La toile en jute **F** reste sur le rouleau.  
De jute onderlaag **F** blijft op de rol.  
La tela di juta **F** rimane sul rullo.

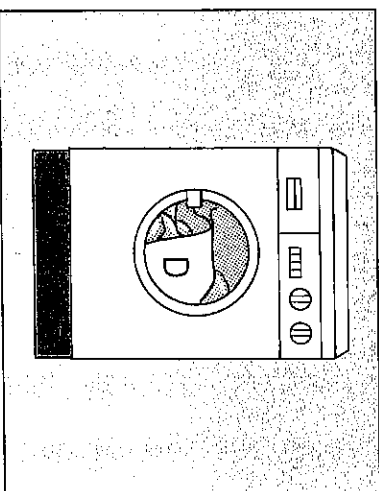

Der Bügelbezug kann bei 30° C gewaschen werden.  
Wir empfehlen anstelle des Waschens die Verwendung eines neuen Original-PFAFF-Bügelbezuges.  
L'enveloppe de molleton peut être lavée à 30° C.  
Au lieu du lavage, nous recommandons l'utilisation d'une nouvelle enveloppe en molleton PFAFF d'origine.  
De strijkdoek kan op 30° C worden gewassen.  
Wij adviseren in plaats van wassen het gebruik van een nieuwe originele PFAFF strijkdoek.  
Si può lavare la fodera a 30° C.  
Invece di lavare la fodera, consigliamo di utilizzare una nuova fodera originale PFAFF.

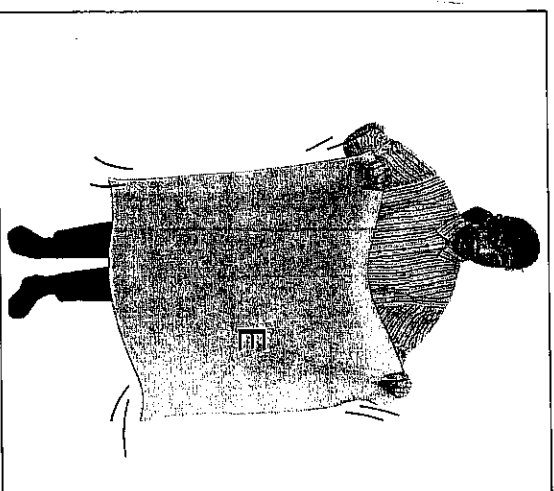

Den Moltonbezug **E** schütteln zum Auflockern.  
Secouer l'enveloppe de molleton **E** pour la ramollir.  
De jute onderdek **E** goed losschudden.  
Scuotere l'imbobitura Molton **E** e renderla più soffice possibile.

### Wichtige Hinweisel

Beim Aufwickeln der Bezüge auf die Walze muß unbedingt darauf geachtet werden, daß der Moltonbezug links und rechts mit der Walze abschleißt und der Bügelbezug auf beiden Seiten gleichmäßig übersteht, damit die Walze zur Belüftung des Motors offen bleibt.

Die Walze darf während des gesamten Aufwickelvorganges nicht abheben.

Zuerst den Hauptschalter 10 einschalten.

### Attenzial

Bei het opwickelen van de de strijdoek om de strijkrol moet u er beslist op letten, dat de strijdoek links en recht gelijk ligt met de eindpunten van de rol en dat de strijkovertrek aan de beide kanten evenveel uitsteekt, zodat de rol voor ventilatie van de motor open blijft.

Tijdens het opwickelen de strijkrol niet omhoog laten komen.

**Altijd eerst de hoofdschakelaar 10 inschakelen.**

### Recommandations importantes!

En enroutant les différents revêtements sur le rouleau, veiller impérativement à ce que les bords droit et gauche de l'enveloppe de molleton coïncident avec ceux du rouleau et que le revêtement extérieur dépasse uniformément de part et d'autre afin que le rouleau reste ouvert et permette la ventilation du moteur.

Pendant que les revêtements sont enroulés, le rouleau ne doit pas s'élever.

**Placer tout d'abord l'interrupteur principal 10 sur «marche».**

### Avvertenze importanti!

Quando si avvolgono le federe sul rullo, occorre fare attenzione a che l'imbottitura Molton coincida a destra e a sinistra con le estremità del rullo, e che la fodera sporga sui due lati in modo uniforme, in modo che il rullo rimanga aperto in modo tale da garantire l'aerazione del motore.

Durante l'intera operazione, non si deve mai sollevare il rullo.

**Per prima cosa occorre attivare l'interruttore principale 10.**

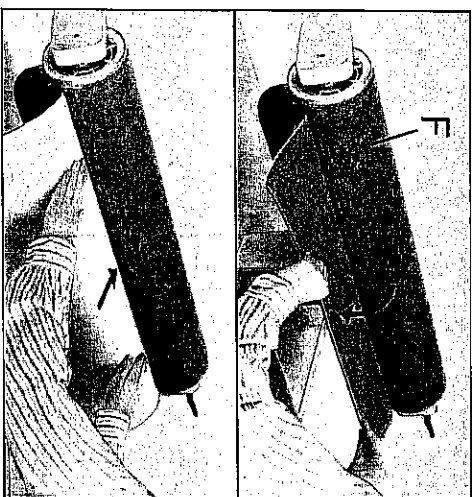

Etwaa 25 cm des Jutebezuges F abzählen.

Den Moltonbezug E auf den Jutebezug legen. Dann die Fußschaltleiste drücken. Der Moltonbezug wickelt sich nun auf die Walze. Nach dem Aufwickeln die Walze 10 Umdrehungen laufen lassen und in Stellung B pressen schalten, wobei das Ende des Bezuges oben auf der Walze liegen muß.



Retirer environ 25 cm de la toile en jute F.

Poser l'enveloppe de molleton E sur la toile en jute. Appuyer sur la barre de commande au pied. L'enveloppe de molleton s'enroule autour du rouleau. Après avoir terminé cette opération, continuer à faire tourner le rouleau de 10 tours et enclencher la position B (presser), l'extrémité de l'enveloppe devant se trouver en haut sur le rouleau.

Ongeveer 25 cm van de jute onderlaag F naar u toe trekken.

Het molton onderdek E op de jutelaag leggen. Dan de voetschakeltrede intrappen. Het molton wordt nu om de rol gedraaid. Na het opwickelen de rol nog 10 keer laten rondraaien en dan in persstand B schakelen, waarbij het einde van het molton boven op de strijkrol moet liggen.

Srotolare circa 25 cm della tela jute F.

Porre l'imbottitura Molton E sulla jute. Premere quindi la pedana di comando. L'imbottitura Molton si avvolge ora sul rullo. Dopo il completo avvolgimento lasciare girare il rullo ancora per 10 giri e fermarsi in posizione B (pressatura), facendo attenzione che il termine dell'imbottitura si trovi sulla parte superiore del rullo.

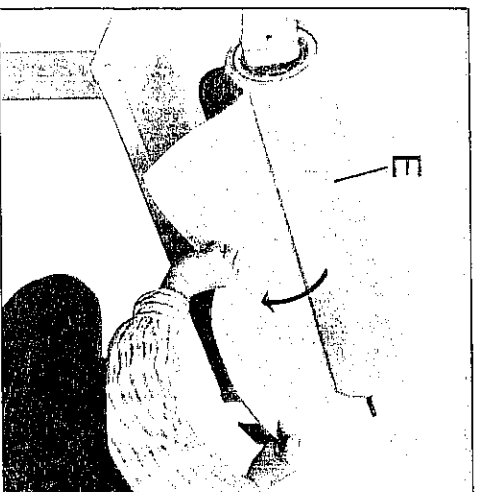

Etwa 25 cm des Moltonbezuges her-  
unterklappen.

Den Bügelbezug **D** auf den Molton-  
bezug legen und die Fußschaltleiste  
wieder drücken. Der Bügelbezug  
wickelt sich nun ebenfalls auf die  
Walze.

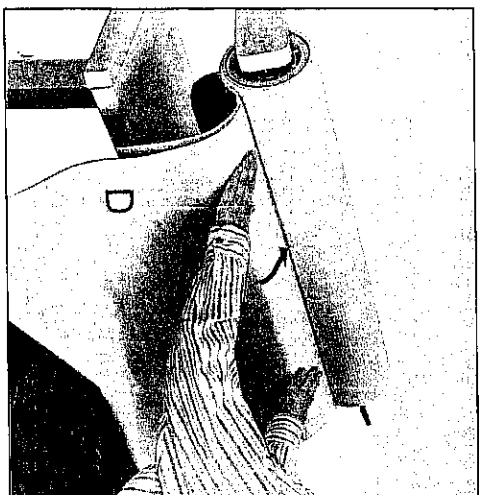

Abaisser environ 25 cm de l'enveloppe  
de molton.

Poser le revêtement extérieur **D** sur  
l'enveloppe de molton et appuyer à  
nouveau sur la barre de commande au  
pied. Le revêtement extérieur s'enroule  
également autour du rouleau.

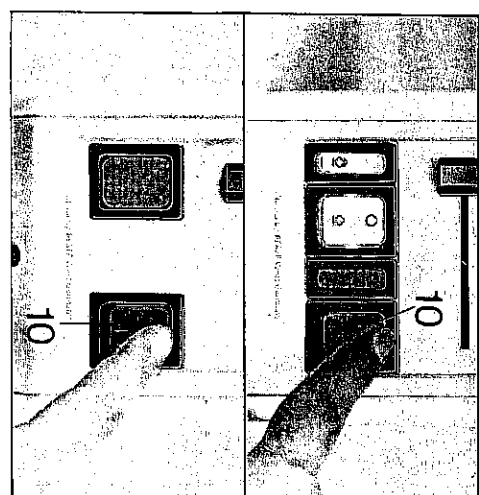

Ist der Bezug aufgewickelt, bei laufen-  
der Walze den Hauptschalter **10** aus-  
schalten. Dabei beachten, daß das  
Ende des Bügelbezuges auf dem Heiz-  
schuh liegt. Den Fuß von der Schalt-  
leiste nehmen.

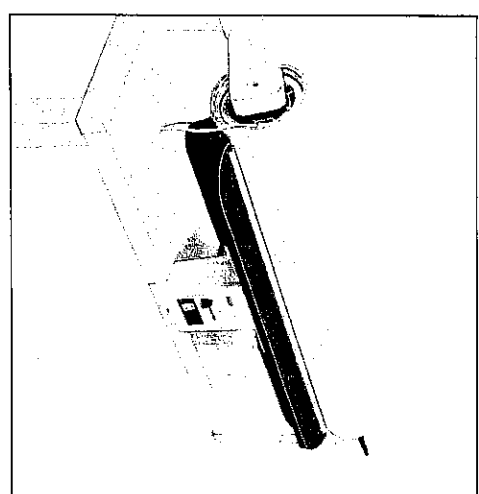

Le revêtement ayant été enroulé et le  
rouleau continuant de tourner, placer  
l'interrupteur principal **10** sur «arrêt».  
Ce faisant, veiller à ce que l'extrémité  
du revêtement extérieur repose sur la  
plaque chauffante. Enlever le pied de  
la barre de commande.

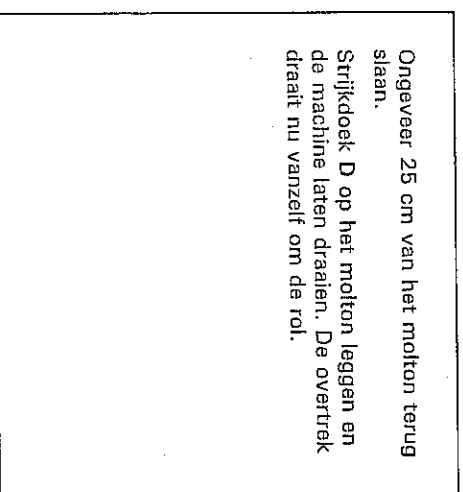

Ongeveer 25 cm van het molton terug  
slaan.

Strijkdoek **D** op het molton leggen en  
de machine laten draaien. De overtrek  
draait nu vanzelf om de rol.

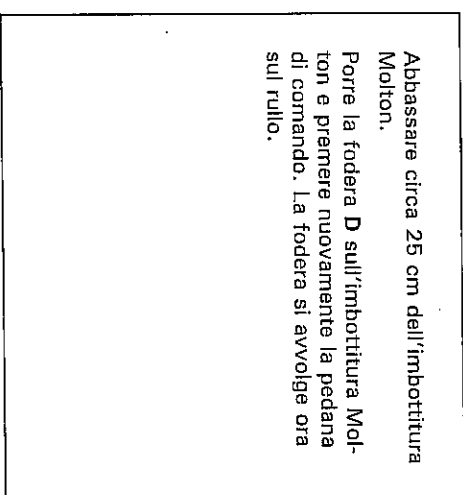

Abbassare circa 25 cm dell'imbotitura  
Molton.

Porre la fodera **D** sull'imbotitura Mol-  
ton e premere nuovamente la pedana  
di comando. La fodera si avvolge ora  
sul rullo.

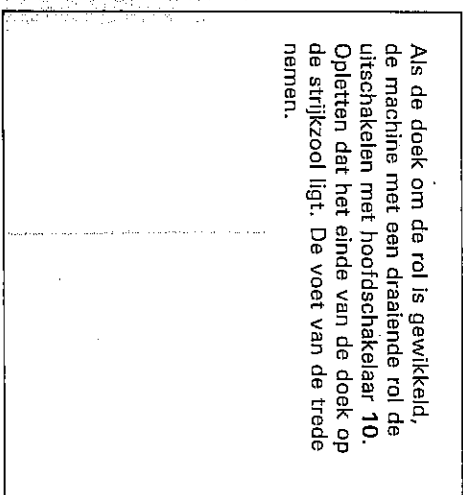

Als de doek om de rol is gewikkeld,  
de machine met een draaiende rol de  
uitschakelen met hoofdschakelaar **10**.  
Opletten dat het einde van de doek op  
de strijkzool ligt. De voet van de trede  
nemen.

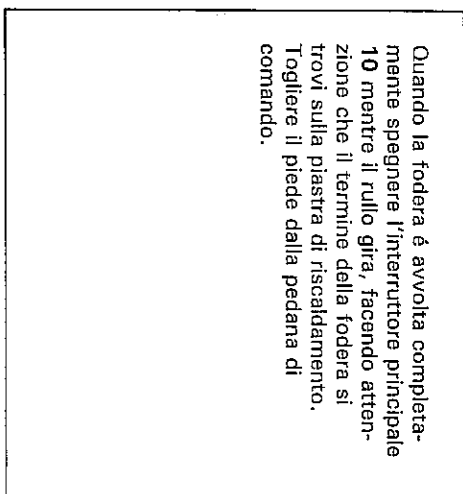

Quando la fodera è avvolta completa-  
mente spegnere l'interruttore principale  
**10** mentre il rullo gira, facendo atten-  
zione che il termine della fodera si  
trovi sulla piastra di riscaldamento.  
Togliere il piede dalla pedana di  
comando.

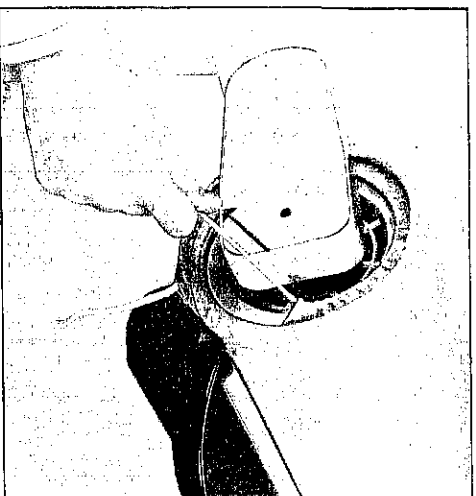

Die Kordel zuerst am inneren und dann am äußeren Ende des Bezuges fest anziehen.

Tirer fermement les cordons, tout d'abord à l'extrémité intérieure, puis à l'extrémité extérieure du revêtement.

De koordjes in meelopende richting stevig aantrekken. Eerst binnenin, dan aan de buitenkant.

Tirare la cordicella prima dalla parte interna e quindi dalla parte esterna della fodera.

№

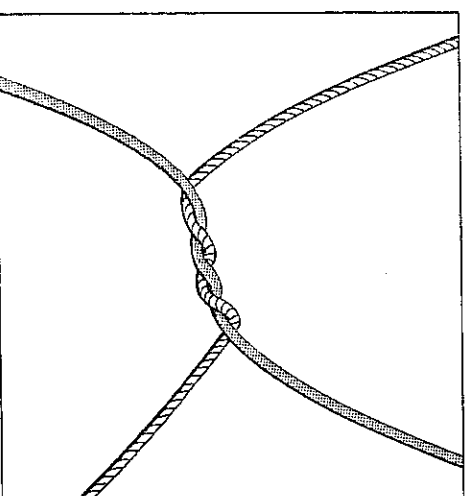
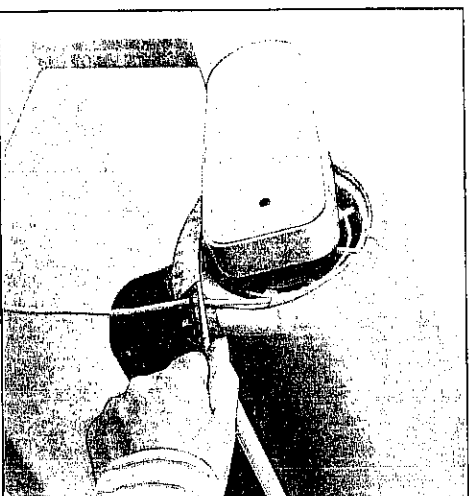

Die Kordel zweimal umschlingen.

Enrouler deux fois les cordons.

De koordjes twee keer omslingeren.

Attorcigliare la cordicella due volte.

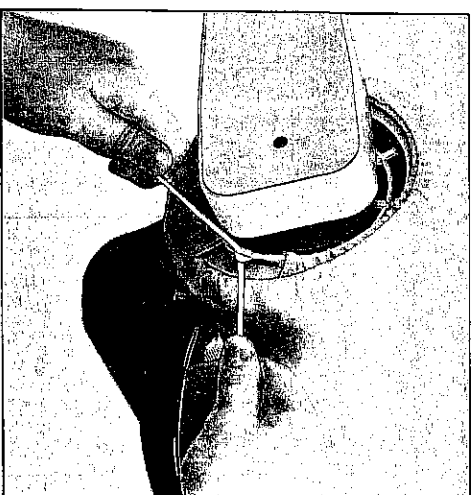

Die Kordelenden fest anziehen. Dann einen Knoten binden, danach eine Schleife und diese mit einem geeigneten Gegenstand unter den Bezug schieben. Den Hauptschalter 10 einschalten. Die Walze hebt sich nun ab.

Serrer fermement les extrémités des cordons.

Former un noeud, puis une boucle et la glisser avec un objet approprié sous le revêtement.

Placer l'interrupteur principal 10 sur «marche». A présent, le rouleau s'élève.

De koordinden stevig aantrekken.

Dan een knoop of strik leggen en deze met geschikt voorwerp onder de overtrek duwen.

Hoofdschakelaar 10 indrukken. De rol komt nu omhoog.

Tirare bene i capi della corda.

Fare quindi un nodo e poi un laccio e spingere questo con un oggetto idoneo sotto la fodera.

Inserire l'interruttore principale 10. Il rullo si solleva.

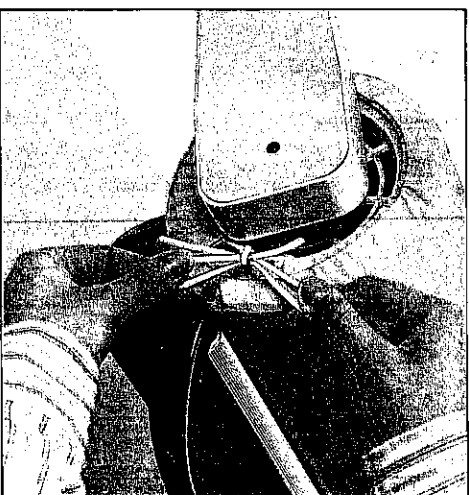



Die folgenden Seiten betreffen nur die Dampfbugler Modell 658/858.  
Wartungshinweise für das Dampfsystem

Das Dampfsystem muß in bestimmten Abständen gereinigt, d. h. entkalkt werden.

Nach ca. 100 Wasserbehälter-Füllungen, jedoch mindestens 1x pro Jahr, muß das System mit Entkalker gereinigt werden.

Für Schäden durch Kalkablagerungen an Teilen des Dampfsystems wird keine Haftung übernommen.

**Geeignete Entkalker:**

- tin-be
- Swirl-Schnellentkalker

Dosierung für 1 Liter Wasser:

tin-be 200 ml  
Swirl-Schnellentkalker 2 x 25 g

De volgende pagina's betreffen alleen de stoomstrijker model 658/858.

Onderhouden van het stoomstelsysteem

Het stoomstelsysteem moet met geregelde tussenpozen gereinigd, d.w.z. ontkalkt worden.

Na ca. 100 reservoïrvullingen, maar toch zeker eens per jaar, moet het systeem met ontkalker gereinigd worden.

Voor schade ontstaan door kalkafzetting op het stoomstelsysteem wordt geen aansprakelijkheid overgenomen.

**Geschikte ontkalkers:**

- tin-by
- Swirl-snelontkalker

Dosering voor 1 liter water:

tin-by 200 ml  
Swirl-snelontkalker 2 x 25 g.

Les pages suivantes ne concernent que la repasseuse à vapeur 658/858.  
Recommandations pour l'entretien du dispositif à vapeur

Le dispositif à vapeur doit être nettoyé, c'est-à-dire détartré, à intervalles réguliers.

En cas d'utilisation exclusive d'eau distillée, le dispositif doit être nettoyé avec un détartrant après 100 remplissages du réservoir d'eau et au minimum une fois par an.

Nous ne sommes en aucun cas responsables des dommages dus à des dépôts de tartre sur des éléments du dispositif à vapeur.

**Détartrants utilisables:**

- tin-be
- Détartrant rapide «Swirl»

Dosage pour 1 litre d'eau:

tin-be 200 ml  
Détartrant rapide «Swirl» 2 x 25 g

Le seguenti pagine riguardano solamente la stratrice a vapore modello 658/858.

Avvisi di manutenzione per il sistema del vapore

Il sistema del vapore deve essere pulito ovvero decalcificato dopo un determinato periodo.

Se si usa esclusivamente acqua distillata, si occorà pulire il sistema con un prodotto decalcificante dopo ca. 100 riempimenti del serbatoio, comunque almeno una volta all'anno.

Per danni causati da una calcificazione del sistema del vapore non risponderemo.

**Prodotti decalcificanti idonei:**

- tin-be
- «Swirl»
- Starkant della WITT Italia

Dose per 1 litro di acqua:

tin-be 200 ml  
Swirl 2 x 25 g  
Starkant 300 g

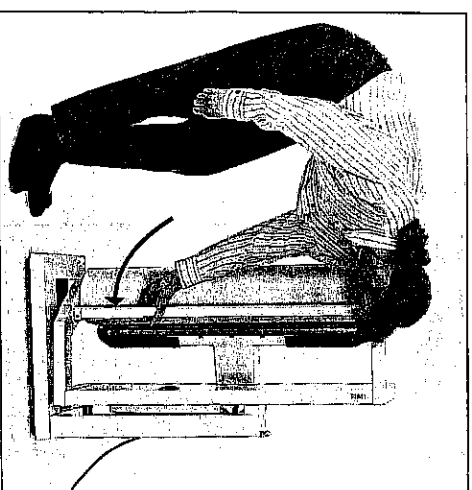

**Entkalken**  
Die Maschine ausschalten und zusammenklappen.

**Détartrage**  
Mettre la machine hors service et la replier.

**Ontkalken**

De machine uitschakelen en inklappen.

**Decalcificazione**

Disinserire la macchina e chiuderla.

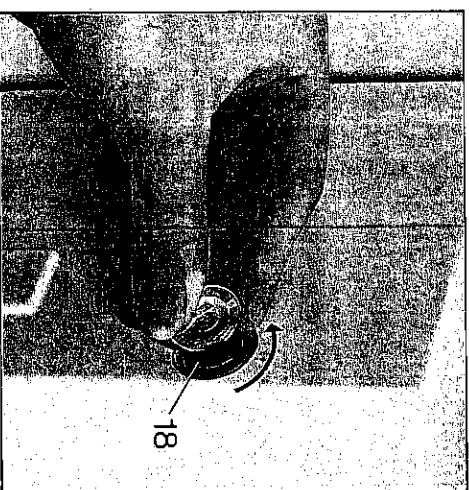

Die Ablagsschraube 18 mit einer Münze herausdrehen.

Dévisser le bouchon de vidange 18 avec une pièce de monnaie.

De afvoerschroef 18 met een muntstuk uit de tank draaien.

SVitare la vite per lo svuotamento 18 con una moneta.

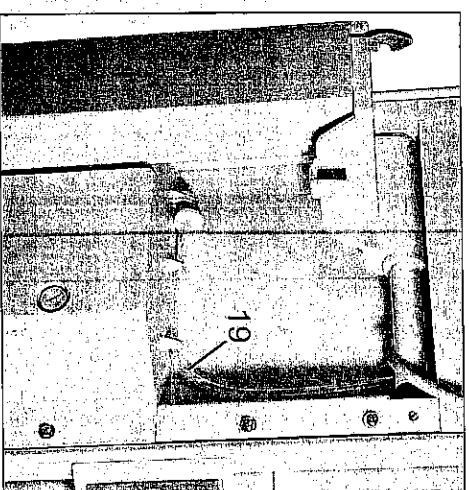

Den Ablassschlauch 19 aus der Halterung nehmen.

Retirer le flexible de vidange 19 de son support.

De afvoerstang 19 van de haak nemen.

Togliere il tubo per lo svuotamento 19 dal suo alloggiamento.



Den Stutzen eindrehen und leicht festdrehen.  
Tourner le manchon vers l'intérieur et le serrer légèrement.

De stop van de afvoerslang in het reservoir draaien.

Inserire il bocchettone e avvitarlo leggermente.

✱

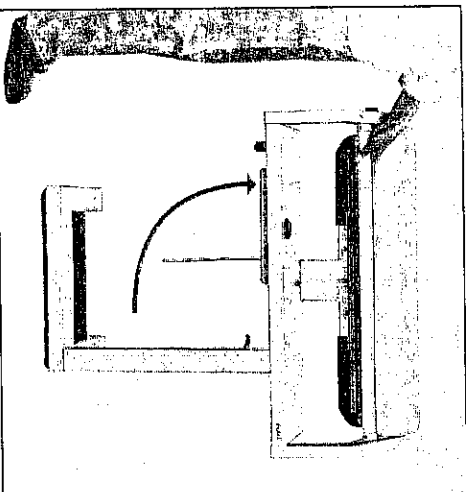

Die Maschine aufklappen.

Déplier la machine.

De machine open klappen.

Aprire la macchina.

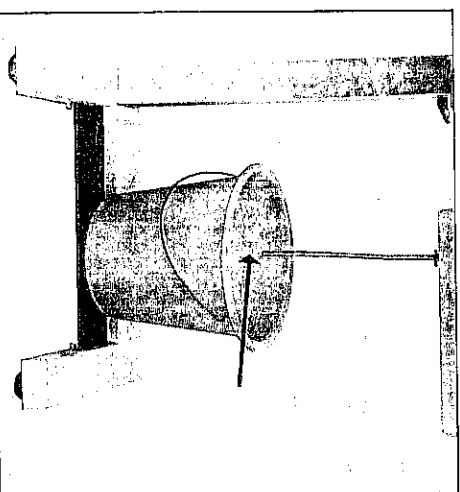

Einen Eimer unter den Schlauch stellen.

Placer un seau sous le flexible.

Een emmer onder de slang zetten.

Porre un secchio sotto il tubo.

#### ⚠ Sicherheitshinweise

Da die Entkalkungsflüssigkeit 80° bis 90° Celsius erreichen kann, muß auf einen sicheren Stand des Eimers geachtet werden.

**Achtung:** Verätzungs- und Verbrühungsgefahr! Das Gerät nicht unbeaufsichtigt warten. Unfallvorschriften des Entkalkerstellers beachten.

#### Entkalker mischen:

Beim Mischen des Entkalkers mit Wasser ist unbedingt das Mischungsverhältnis des Herstellers zu befolgen. Pulverförmiger Entkalker muß ganz aufgelöst sein.

#### ⚠ Recommandations de sécurité

Comme le liquide de détartrage peut avoir 80 à 90° Celsius, il faut veiller à ce que le seau soit bien stable.

**Attention:** Risques de brûlures! Ne pas laisser la machine sans surveillance pendant l'entretien. Respecter les instructions du fabricant du détartrant pour éviter les accidents.

#### Mélanger le détartrant:

Pour le mélange de détartrant et d'eau, respecter à tout prix les proportions indiquées par le fabricant.

Un détartrant en forme de poudre doit être complètement dissous.

#### ⚠ Veiligheidsvoorschriften

Daar de ontkalkings vloeistof een temperatuur van 80° tot 90° kan bereiken, moet u opletten dat de emmer veilig geplaatst wordt.

**Attentie:** Inblij- en verbrandingsgevaar! Altijd bij het apparaat blijven. Bij een ongeval de voorschriften op de ontcalkerverpakking navolgen.

#### Ontkalker mixen:

Lees de gebruiksaanwijzing op de verpakking. Altijd de doseringsvoorschriften van de fabrikant opvolgen. Poedervormige ontcalker moet vor het gebruik helemaal opgelost zijn.

#### ⚠ Avvisi di sicurezza

Poiché il liquido per la decalcificazione può raggiungere da 80° a 90° Celsius si deve accertarsi che il secchio abbia una posizione stabile.

**Attenzione:** Pericolo di ustioni e corrosione! Non eseguire la manutenzione lasciando l'apparecchio incustodito. Osservare le istruzioni del decalcificante in caso di incidenti.

#### Miscela del decalcificante:

Nel miscelare il decalcificante con l'acqua, si deve osservare assolutamente il rapporto di miscela indicato dal produttore.

Decalcificanti in polvere devono essere sciolti completamente.

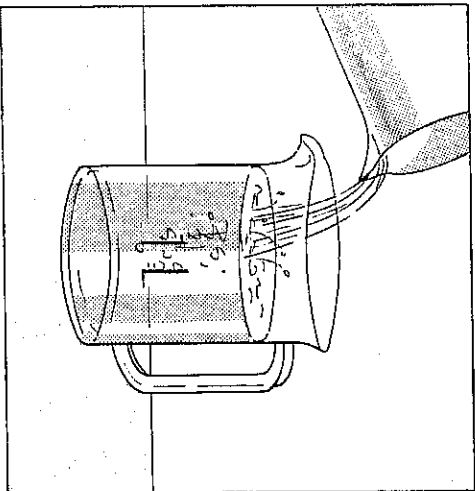

Den Entkalker mit einem Liter handwarmem Wasser mischen.  
 Mélanger le détartrant avec un litre d'eau tiède.  
 De ontkalker met een liter handwarm water mixen.  
 Mescolare il decalcificante con un litro di acqua tiepida.

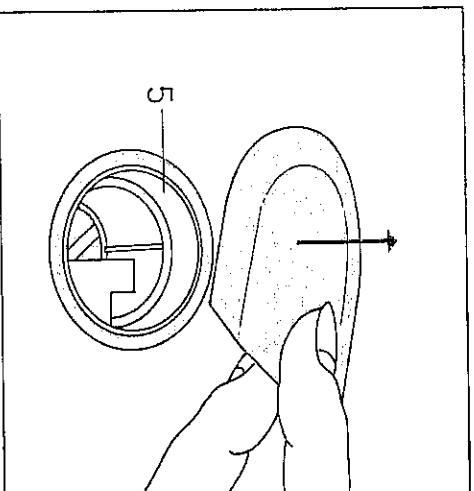

Den Verschluss der Einfüllöffnung 5 herausziehen.  
 Retirer le couvercle de l'ouverture de remplissage 5.  
 De sluitdop uit vulopening 5 trekken.  
 Estrarre il coperchio dell'apertura per il riempimento 5.

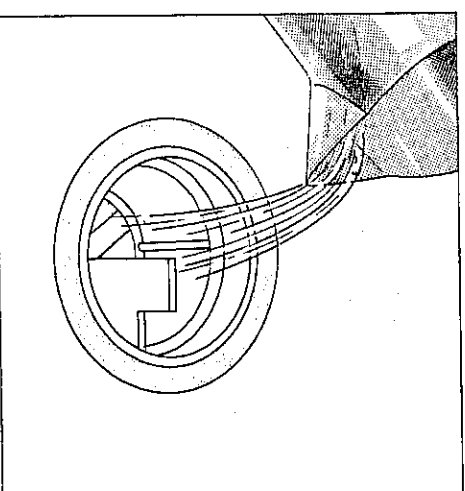

Die Entkalkermischung in den leeren Wasserbehälter füllen.  
 Verser le mélange détartrant dans le réservoir d'eau vide.  
 Het reservoir met de ontkalkermix vullen.  
 Versare la miscela del decalcificatore nel serbatoio vuoto.

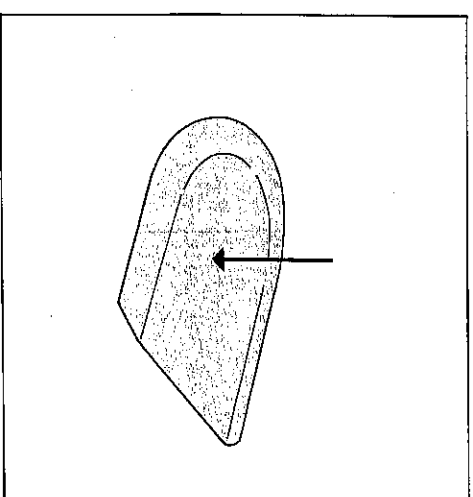

Den Verschluss eindrücken.  
 Enfoncer le couvercle.  
 De sluitdop weer indrukken.  
 Inserire il coperchio.

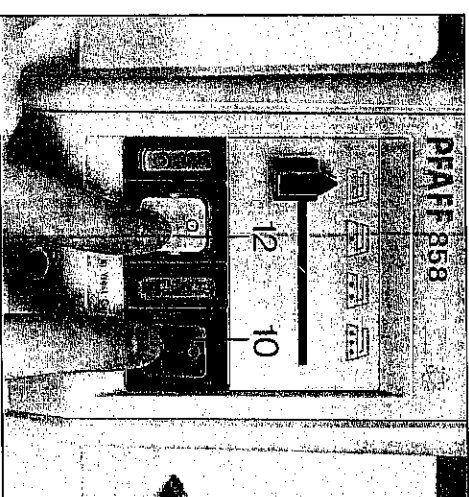

Hauptschalter 10 und Dampfschalter 12 einschalten.  
 Den Einstellschieber nach rechts schieben, bis der Dampfschalter 12 leuchtet.

Mettre l'interrupteur principal 10 et l'interrupteur-vapeur 12 sur « marche».  
 Déplacer le curseur de réglage vers la droite jusqu'à ce que l'interrupteur-vapeur 12 s'allume.

Hoofdschakelaar 10 en stoomschakelaar 12 inschakelen.  
 De temperaturschuif naar rechts schuiven tot de lamp van de stoomschakelaar 12 brandt.

Inserire l'interruttore principale 10 e l'interruttore per il vapore 12.  
 Spingere il regolatore di temperatura verso destra, finché l'interruttore per il vapore 12 si illumina.

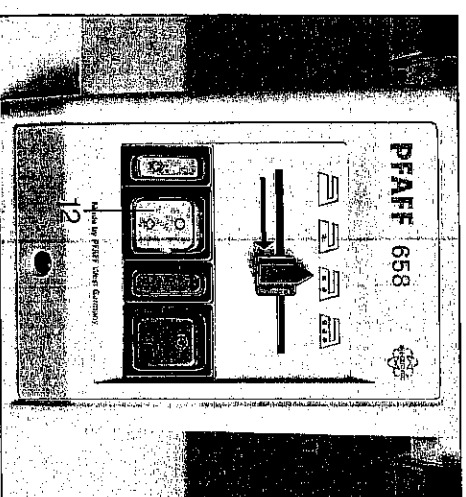

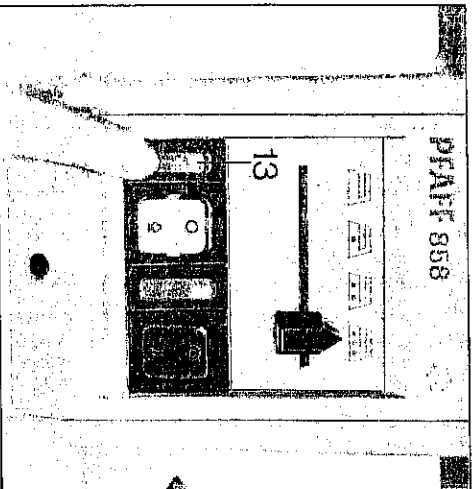

Den Dampf-Funktionsschalter 13 unten drücken. Nach einiger Zeit beginnt die Entkalklösung in den Eimer zu fließen. Nach 10 Minuten abschalten. 15 Minuten die Lösung einwirken lassen und wieder 10 Minuten einschalten. Dies so oft wiederholen bis keine Lösung mehr aus dem Ablassschlauch kommt.

De stoom-functieschakelaar 13 onderaan indrukken. Na enige tijd begint de ontkalkoplossing in de emmer de vloeien. Na 10 min. de machine uitschakelen. De oplossing 15 min. laten inwerken en dan de machine weer 10 min. inschakelen. Dit zo vaak herhalen tot er geen oplossing meer uit de afvoerslang komt.

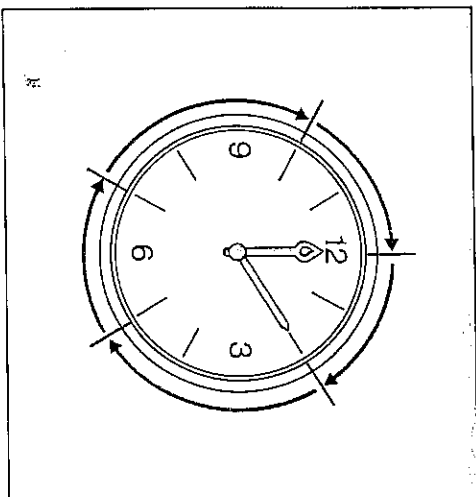

Appuyer en bas sur l'interrupteur du circuit de vapeur 13. Après un certain temps, la solution de détartrage s'écoule dans le seau. Couper après 10 minutes. Laisser agir la solution pendant 15 minutes et placer l'interrupteur à nouveau sur «marche» pendant 10 minutes. Répéter cette opération jusqu'à ce qu'il n'y ait plus de solution qui s'écoule du flexible de vidange.

Premere l'interruttore per la funzione del vapore 13 in giù. Dopo un pò di tempo la soluzione del decalcificatore inizia a scendere nel secchio. Dopo 10 minuti spegnere. Lasciare agire la soluzione per 15 minuti e accendere nuovamente per 10 minuti. Ripetere l'operazione finché non esce più soluzione dal tubo.

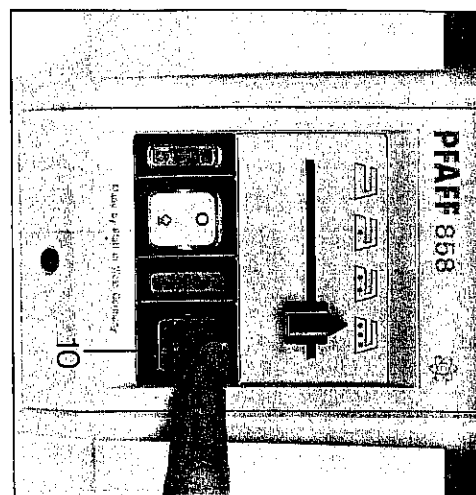

Danach den Hauptschalter 10 ausschalten, 1/4 Liter destilliertes Wasser zum Spülen in den Wasserbehälter füllen und den Hauptschalter wieder einschalten. Der Spülvorgang ist beendet, wenn kein Wasser mehr aus dem Ablassschlauch kommt. Dann den Hauptschalter ausschalten.

Daarna hoofdschakelaar 10 uitschakelen, 1/4 liter gedestilleerd water in het reservoir gieten om het te spoelen. De hoofdschakelaar weer inschakelen. Deze spoelgang is klaar als er geen water meer uit de afvoerslang stroomt. Dan de hoofdschakelaar uitschakelen.

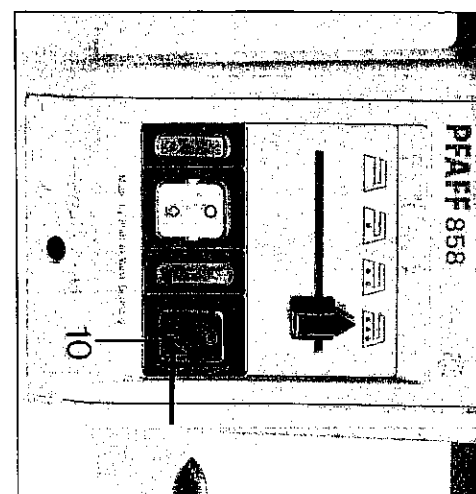

Placer l'interrupteur principal 10 sur «arrêt», verser un quart de litre d'eau distillée dans le réservoir d'eau pour le rincer et remettre l'interrupteur principal sur «marche». Le processus de rinçage est terminé lorsqu'il n'y a plus d'eau qui s'écoule du flexible de vidange. Placer l'interrupteur principal sur «arrêt».

Disinserire quindi l'interruttore principale 10, versare 1/4 litro di acqua distillata nel serbatoio per risciacquare e inserire nuovamente l'interruttore principale 10. L'operazione di risciacquo è terminata quando non esce più acqua dal tubo. Disinserire allora l'interruttore principale.

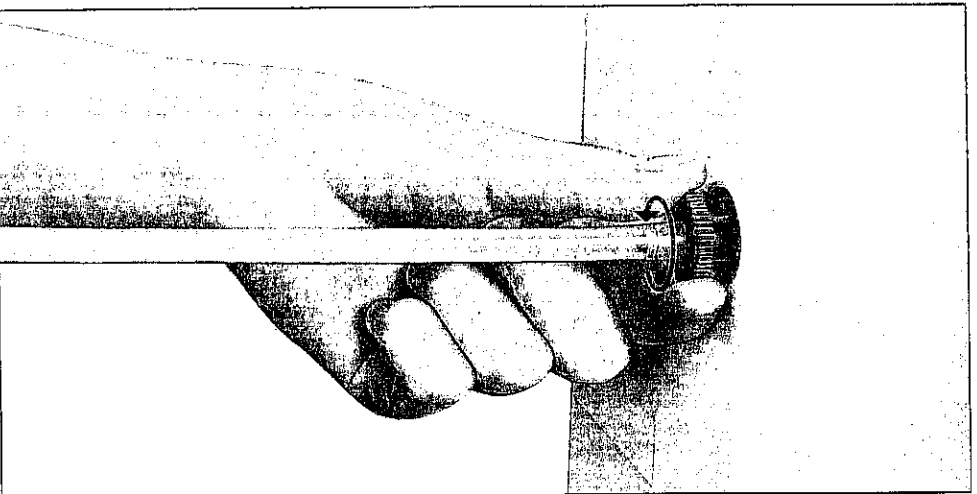

Den Stutzen des Ablassschlauches 3-4 Umdrehungen lösen, damit das Restwasser ablaufen kann.

Desserrer le manchon du flexible de vidange de 3 à 4 tours pour que l'eau résiduelle puisse s'écouler.

De stop van de afvoer slang 3-4 slagen losdraaien, zodat het waterresstant afvloeien kan.

Svitare il bocchettone del tubo di 3-4 giri per lasciare uscire l'acqua residua.

18

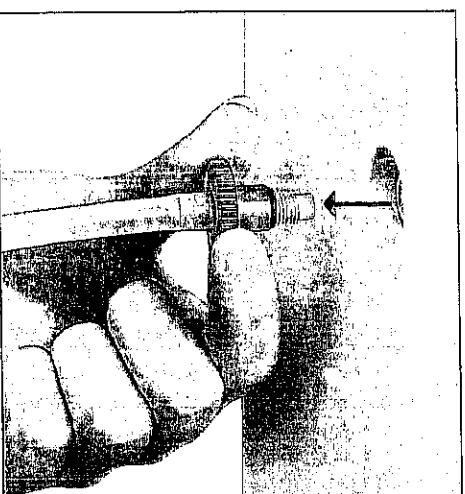

Danach den Stutzen ganz herausdrehen.

Dévisser ensuite complètement le manchon.

Daarna de stop helemaal uitdraaien.

Svitare quindi completamente il bocchettone.

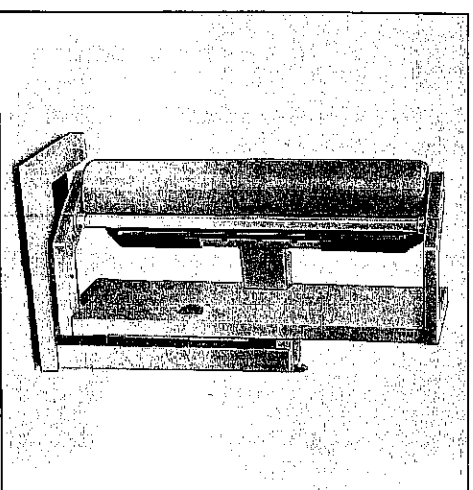

Den Eimer entfernen und den Bügler zusammenklappen.

Enlever le seau et replier la repasseuse.

De emmer verwijderen en de machine inklappen.

Togliere il secchio e chiudere la stratrice.

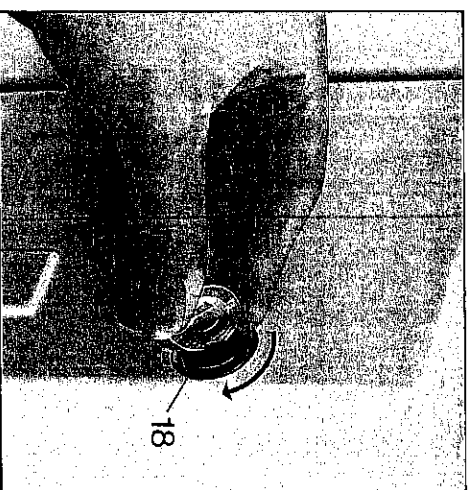

Die Ablassschraube 18 mit einer Münze eindrehen und leicht anziehen.

Revisser le bouchon de vidange 18 à l'aide d'une pièce de monnaie et le serrer modérément.

De afvoerschroef 18 weer met een muntstuk vast indraaien.

Avvitare leggermente la vite di scarico 18 con una moneta.

De afvoer slang zonder knikken in de houder schuiven. Het ontkalkingsproces is nu beëindigd.

S.v.p. de aanwijzingen op blz. 94 lezen.

L'operazione di decalcificazione è ora terminata. Riporre il tubo di scarico nel suo alloggiamento senza piegarlo.

Si prega di osservare gli avvisi a pagina 94.

Der Entkalkungsvorgang ist nun beendet. Den Ablassschlauch ohne zu knicken in die Halterung schieben. Bitte Hinweise auf Seite 94 beachten. Le détartrage est terminé. Glisser le flexible de vidange sans le flamber dans son support. Prière de respecter les recommandations à la page 94.

### ▲ Wichtiger Hinweis!

Nach dem Entkalken den Eimer vollständig mit Wasser füllen, zum Verdünnen der Entkalklösung. Danach die Lösung erst wegschütten.

Die Entkalklösung darf nur einmal verwendet werden.

### ▲ Belangrijke aanwijzing!

Na het ontkalken de emmer helemaal met water vullen, om de oplossing te verdunnen. Daarna pas de oplossing weggieten.

De ontkalkingsoplossing mag maar een keer gebruikt worden.

### Wasserbehälter leeren

Wird der Dampfbügel längere Zeit nicht benutzt, ist es vorteilhaft den Wasserbehälter zu entleeren.

Dieses kann auf 2 Arten geschehen:

1. Den Wasserbehälter in Dauerdampfstellung leerdampfen lassen.
2. Die Maschine vorbereiten wie auf den Seiten 86 und 87 beschrieben.

Danach den Hauptschalter 10 und den Dampfschalter 12 einschalten, sowie den Dampf-Funktionsschalter 13 unten drücken.

Nach einiger Zeit beginnt Wasser in den Eimer zu fließen. Der Wasserbehälter ist leer, wenn kein Wasser mehr aus dem Ablassschlauch kommt.

Dann, wie auf den Seiten 93 und 94 beschrieben, verfahren.

### ▲ Sicherheitshinweise

Achtung Verbrennungsgefahr!

Die Wassertemperatur kann 80° bis 90° Celsius erreichen. Auf einen sicheren Stand des Eimers achten.

### ▲ Recommandation importante!

Après le détartrage, remplir leseau d'eau afin de dissoudre la solution de détartrage. Ne la jeter qu'après avoir effectué cette opération.

La solution de détartrage ne peut être utilisée qu'une seule fois.

### ▲ Avviso importante!

Dopo l'operazione di decalcificazione riempire il secchio completamente con acqua per diluire la soluzione, e solo allora eliminarla.

La soluzione di decalcificazione deve essere usata solamente una volta!

### Vidange du réservoir d'eau

Si la repasseuse n'est pas utilisée pendant un certain temps, il est préférable de vider le réservoir d'eau.

Ceci peut être fait de deux façons:

1. Laisser s'évaporer l'eau du réservoir, en position de vapeur permanente.
2. Préparer la machine, comme il est décrit aux pages 86 et 87.

Placer l'interrupteur principal 10 et l'interrupteur-vapeur 12 sur «marche» et appuyer en bas sur l'interrupteur du circuit de vapeur 13.

Après quelque temps, de l'eau s'écoule dans leseau. Le réservoir d'eau est vide quand il n'y a plus d'eau qui s'écoule du flexible.

Procéder en suivant les indications figurant pages 93 et 94.

### ▲ Recommandations de sécurité

Attention, risques de brûlures!

La température de l'eau peut atteindre 80 à 90° Celsius. Veiller à ce que leseau soit bien stable.

### Waterreservoir legen

Als de stoomstrijkjer een lange tijd niet wordt gebruikt, dan kunt u beter het waterreservoir leegmaken.

Dit kan op 2 manieren gebeuren:

1. Het reservoir in de stoomstand leeg laten stomen.
2. De machine voorbereiden zoals op blz. 86 en 87 is beschreven.

Daarna hoofdschakelaar 10 en stoomschakelaar 12 inschakelen, eveneens de stoom-functieschakelaar 13 onderaan indrukken.

Na enige tijd begint het water in de emmer te vloeien. Het reservoir is leeg, wanneer er geen water meer uit de afvoerslang komt.

Daarna verder handelen als op blz. 93 en 94 is beschreven.

### ▲ Veiligheidsaanwijzingen

Opgeliet verbrandingsgevaar!

De temperatuur van het water kan 80° tot 90° Celsius worden. Opletten dat de emmer veilig geplaatst wordt.

### Svuotamento del serbatoio dell'acqua

Se non si usa la stiratrice a vapore per un certo tempo é bene svuotare il serbatoio dell'acqua.

Si può fare ciò in due maniere:

1. Lasciare esaurire l'acqua in posizione di vapore continuo.
2. Preparare la macchina come descritto a pagina 86 e 87.

Inserire quindi l'interruttore principale 10 e l'interruttore del vapore 12, nonché premere l'interruttore di funzionamento del vapore 13 in basso.

Dopo poco tempo inizia a scorrere l'acqua nel secchio. Il serbatoio é vuoto quando non esce più acqua dal tubo di scarico.

Quindi procedere come descritto a pagina 93 e 94.

### ▲ Avvisi di sicurezza

Attenzione: pericolo di ustioni!

La temperatura dell'acqua può raggiungere gli 80°-90° Celsius. Fare attenzione a che il secchio sia in posizione stabile.

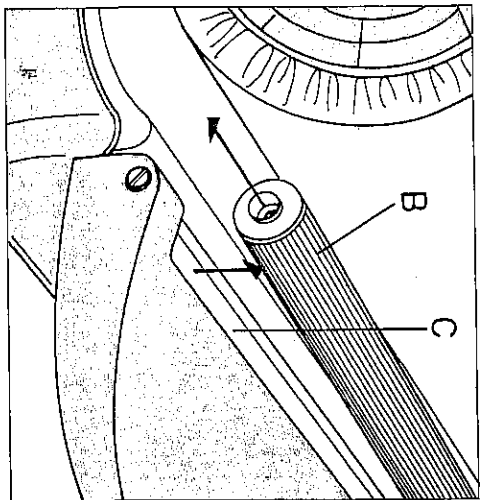
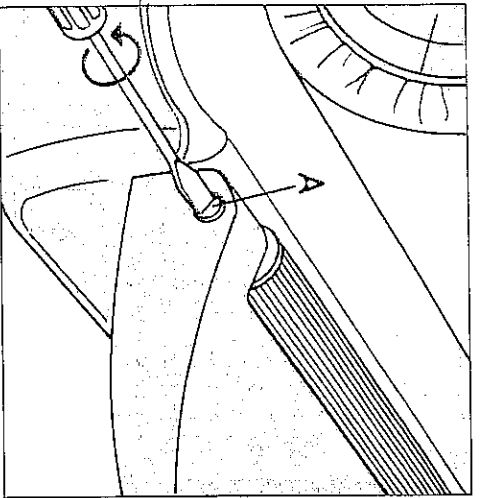

### ▲ Dampfschiene reinigen

Diese Tätigkeit darf nur bei kaltem Heizschuh ausgeführt werden.

Die linke oder rechte Zapfenschraube A in der Auflageplatte mit einem Schraubendreher soweit herausdrehen, bis die Befuchtungswalze herausnehmbar ist. Dann die Walze B bis über die Auflageplatte anheben und aus dem gegenüberliegenden Zapfen ziehen.

Danach die unter der Befuchtungswalze liegende Dampfschiene C mit einem Tuch und handelsüblichem Reinigungsmittel säubern. Niemals kratzen oder schaben, damit die Oberfläche nicht beschädigt wird.

Nach dem Reinigen der Schiene die Befuchtungswalze auf den Zapfen der nicht gelösten Schraube schieben und so einsetzen, daß die lose Zapfenschraube in die Walze gleitend mit dem Schraubendreher festgedreht werden kann. Die Walze dabei drehen.

Die Walze muß sich nach dem Einbau leicht drehen lassen. Ist dies nicht der Fall, die Zapfenschraube etwas lösen, die Walze drehend hin- und herbewegen und die Schraube wieder festdrehen.

### ▲ Nettoyage du rail à vapeur

Laisser impérativement refroidir la plaque chauffante avant d'effectuer cette opération.

Desserter la vis à téton gauche ou droite A dans la plaque porte-pièce au moyen d'un tournevis jusqu'à ce que le cylindre d'humidification puisse être retiré. Relever ensuite le rouleau B au-dessus de la plaque porte-pièce et le retirer du téton opposé.

Nettoyer ensuite le rail à vapeur C se trouvant sous le cylindre d'humidification au moyen d'un chiffon et d'un produit de nettoyage d'usage courant. Ne jamais gratter ou raturer la surface anodisée pour ne pas l'endommager.

Après le nettoyage du rail, glisser le cylindre d'humidification sur le téton de la vis non desserrée et le mettre en place de telle sorte que la vis à téton desserrée puisse être vissée l'aide d'un tournevis en glissant dans le rouleau. Ce faisant, tourner le rouleau.

Après le montage, il faut que le rouleau puisse être tourné facilement. Si ce n'est pas le cas, desserrer légèrement la vis à téton, déplacer le rouleau en va-et-vient et resserrer la vis.

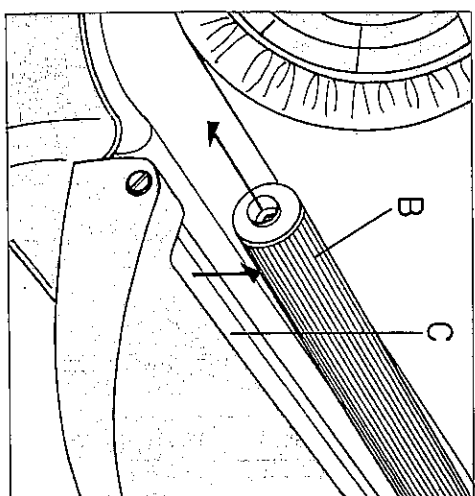
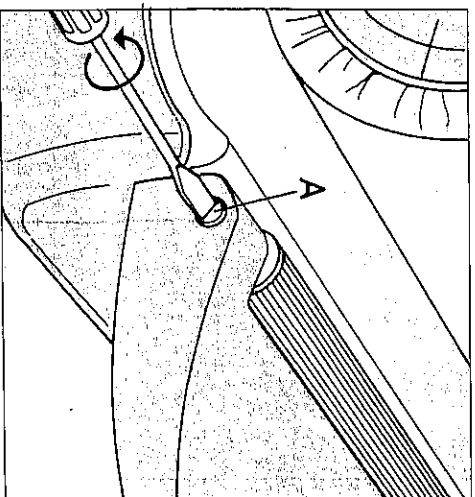

### ▲ Stoomrail reinigen

Deze werkzaamheden mogen uitsluitend worden uitgevoerd bij afgekoeld verwarmings-element.

De rechter of linker stiftschroef A in het toevoerblad met een schroevendraaier losdraaien, tot de stoomrol uitneembaar is. Dan rol optillen en uit de tegenoverliggende stift trekken.

Nu de onder de bevochtigingsrol liggende stoomrail C met een doek en een gebruikelijk reinigingsmiddel schoonmaken. Niet schuren of krassen, om de coating van de rail niet te beschadigen.

Na het reinigen van de rail de bevochtigingsrol op de stift van de vastzittende schroef schuiven en zo inzetten, dat de losse stiftschroef in de rol kan worden gestoken. De stiftschroef vastdraaien, de stoomrol daarbij draaien.

De stoomrol moet na het inzetten soepel ronddraaien. Is dit niet het geval, de stiftschroef iets losser draaien en de rol heen en weer bewegend weer vastdraaien.

### ▲ Pulitura della feritoia del vapore

Questa operazione deve essere eseguita soltanto quando la piastra è fredda.

Svitare la vite senza testa destra o sinistra A del piano d'appoggio con un giravite quel tanto da poter estrarre il rullo inumidificatore. Alzare quindi il rullo B sopra il piano d'appoggio ed estrarlo dall'alloggio di fronte.

Pulire quindi con un panno la feritoia del vapore C alloggiata sotto il rullo inumidificatore, usando un idoneo prodotto commerciale. Mai graffiare o grattare per non danneggiare la superficie.

Al termine della pulitura infilare il rullo inumidificatore sulla vite precedentemente non tolta. Inserire la seconda vite in maniera che possa essere avvitata in modo tale da scorrere bene nel rullo. Girare il rullo durante questa operazione.

Controllare che il rullo giri dopo il montaggio in maniera scorrevole. Si ciò non si verificasse, allentare leggermente la vite senza testa, girare avanti ed indietro il rullo e avvitarlo nuovamente la vite.

**Diese Seite nach außen klappen.  
Rabatre ce volet vers l'extérieur.  
Deze pagina open leggen.  
Girare questa pagina verso l'esterno.**

**Achtung!**

Vor dem Benutzen des Pfaff-Schnell-  
büglers die Gebrauchsanweisung  
vollständig durchlesen und zum spä-  
teren Nachlesen aufbewahren.

**Modell 654**

Dieses Modell ist ohne Bedamp-  
fungssaggregat. Die Wäsche muß vor  
dem Bügeln angefeuchtet werden.  
Gebügelt wird auf die gleiche Weise  
wie beim Modell 658.

**Attenzione!**

Avant d'utiliser la repasseuse ultra-  
rapide Pfaff, nous vous prions de lire  
le présent mode d'emploi dans son  
intégralité et de le conserver pour  
pouvoir le consulter ultérieurement.

**Modèle 654**

Ce modèle ne comprend pas de  
chaudière vapeur. Le linge doit être  
humidifié avant le repassage qui est  
effectué comme sur le modèle 658.

**Attenție!**

Voor het gebruik van een Pfaff-snel-  
strijker deze gebruiksaanwijzing hele-  
maal doorlezen en voor later inzien  
bewaren.

**Modellen 654**

Dit model is niet voorzien van een  
stoomaggregaat. Kurkdroog  
wasgoed moet voor het strijken  
ingevocht worden. Het strijken zelf  
gebeurt op dezelfde wijze als bij  
model 658.

**Attenzione!**

Prima di mettere in funzione la strai-  
trice rapida Pfaff leggere le istruzioni  
fino in fondo e conservarle per suc-  
cessive consultazioni.

**Modelli 654**

Questi modelli non hanno l'aggre-  
gato per il vapore. La biancheria  
deve essere inumidita prima della  
stiratura. Per stirare si procede come  
nel modello 658.



### Bedienungsstelle Modell 654/658

- 1 Bügelwalze
- 2 Befuchtungswalze (658)
- 3 Freistehender Heizschuh (unter der Walze)
- 4 Temperaturskala mit Einstellschieber
- 5 Entlüftung mit Verschluss und Sieb (658)
- 6 Auflageplatte
- 7 Handauslösung (nur bei Stromausfall benutzen)
- 8 Freie Heizschuhenden
- 9 Entriegelung
- 10 Hauptschalter
- 11 Heizungskontrolllampe
- 12 Dampfschalter (658)
- 13 Dampf-Funktionsschalter (658)
- 14 Rasthebel
- 15 Wäsche-Ablagetisch
- 16 Fußschaltleiste
- 17 Wasserbehälter (658)
- 18 Abblattschraube (658)
- 19 Abblatsschlauch (658)
- 20 Kabelhaken
- 21 Typenschild

### Éléments de la repasseuse 654/658

- 1 Rouleau
- 2 Cylindre humidificateur (658)
- 3 Plaque chauffante aux extrémités libres (sous le rouleau)
- 4 Echelle des températures avec curseur de réglage
- 5 Ouverture de remplissage avec couvercle et tamis (658)
- 6 Plan de travail
- 7 Levier de débrayage manuel (unique-ment en cas de panne de courant)
- 8 Extrémités de la plaque chauffante
- 9 Déverrouillage
- 10 Interrupteur principal
- 11 Lampe témoin du chauffage
- 12 Interrupteur-vapeur (658)
- 13 Interrupteur du circuit de vapeur (658)
- 14 Levier à cran
- 15 Table pour le linge
- 16 Barre de commande au pied
- 17 Réservoir d'eau (658)
- 18 Bouchon de vidange (658)
- 19 Flexible de vidange (658)
- 20 Crochet du câble électrique
- 21 Plaque signalétique

### Bedieningsdelen model (654/658)

- 1 Strijkrol
- 2 Bevochtigingsrol (658)
- 3 Vrijstaande strijkzool (onder de rol)
- 4 Temperaturschaal met instelschuij (658)
- 5 Vulopening met sluiting en zeef (658)
- 6 Toevoerblad
- 7 Handkoppeling voor de rol (alleen bij storingen gebruiken)
- 8 Ontgrendeling
- 9 Ontgrendeling
- 10 Hoofdschakelaar
- 11 Centurallampje temperatuur
- 12 Stoomschakelaar (658)
- 13 Stoom-functieschakelaar (658)
- 14 Vergrendeling
- 15 Opvangblad
- 16 Voet-schakelreede
- 17 Waterreservoir (658)
- 18 Water-afvoerschroef (658)
- 19 Afvoerslang (658)
- 20 Snoerhaak
- 21 Typeplaatje

### Parti della macchina (654/658)

- 1 Rullo di struttura
- 2 Rullo inumidificatore
- 3 Piastra di riscaldamento aperta (sotto il rullo)
- 4 Scala temperatura con regolatore
- 5 Apertura per riempimento con chiusura e setaccio (658)
- 6 Piano d'appoggio
- 7 Disinnesto manuale (solo in caso in mancanza corrente)
- 8 Terminali liberi della piastra di riscaldamento
- 9 Chiusura per piano
- 10 Interruttore principale
- 11 Spia di controllo del riscaldamento
- 12 Interruttore del vapore (658)
- 13 Interruttore per il funzionamento del vapore (658)
- 14 Leva d'innesto
- 15 Ripiano per appoggio biancheria
- 16 Pedana di comando
- 17 Serbatoio dell'acqua (658)
- 18 Vite per svuotamento vasca (658)
- 19 Tubo di svuotamento (658)
- 20 Gancio per il cavo elettrico
- 21 Targhetta di identificazione

