

Miele

NOVOTRONIC

Gebrauchsanweisung Waschautomat W 831

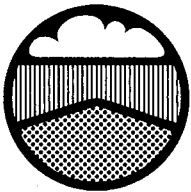

UMWELT
BEWUSST

Lesen Sie **unbedingt** die Gebrauchsanweisung vor Aufstellung - Installation - Inbetriebnahme. Dadurch schützen Sie sich und vermeiden Schäden an Ihrem Gerät.

Dieses Papier ist aus Strohzellstoff hergestellt. Stroh ist ein Abfallprodukt des landwirtschaftlichen Getreideanbaus - es reduziert somit umweltschonend den Holzverbrauch für normales Papier.



T.-Nr. 4294820

Inhaltsverzeichnis

	Seite
Gerätebeschreibung	3-4
Sicherheitshinweise und Warnungen	5-7
Vorbereitung zur Inbetriebnahme	
Ihr Beitrag zum Umweltschutz	9
Vor dem ersten Waschen	10
Inbetriebnahme	
Umweltbewußt waschen	8
Wäsche vorbereiten und einfüllen	11
Pflegesymbole	12
Waschmittel einfüllen	13
Weichspülen / Stärken	14
Programm wählen	15
Programmablauf ändern	16
Programme	17-19
Programmierfunktionen aktivieren	20-23
Programmende	24
Wartung	
Reinigung und Pflege	25-28
Störungshilfen	29-33
Kundendienst	34
Aufstellen und Anschließen	
Aufstellen	35-37
Elektro-Anschluß	38
Wasser-Anschluß	39-40
Technische Daten	41

Gerätebeschreibung

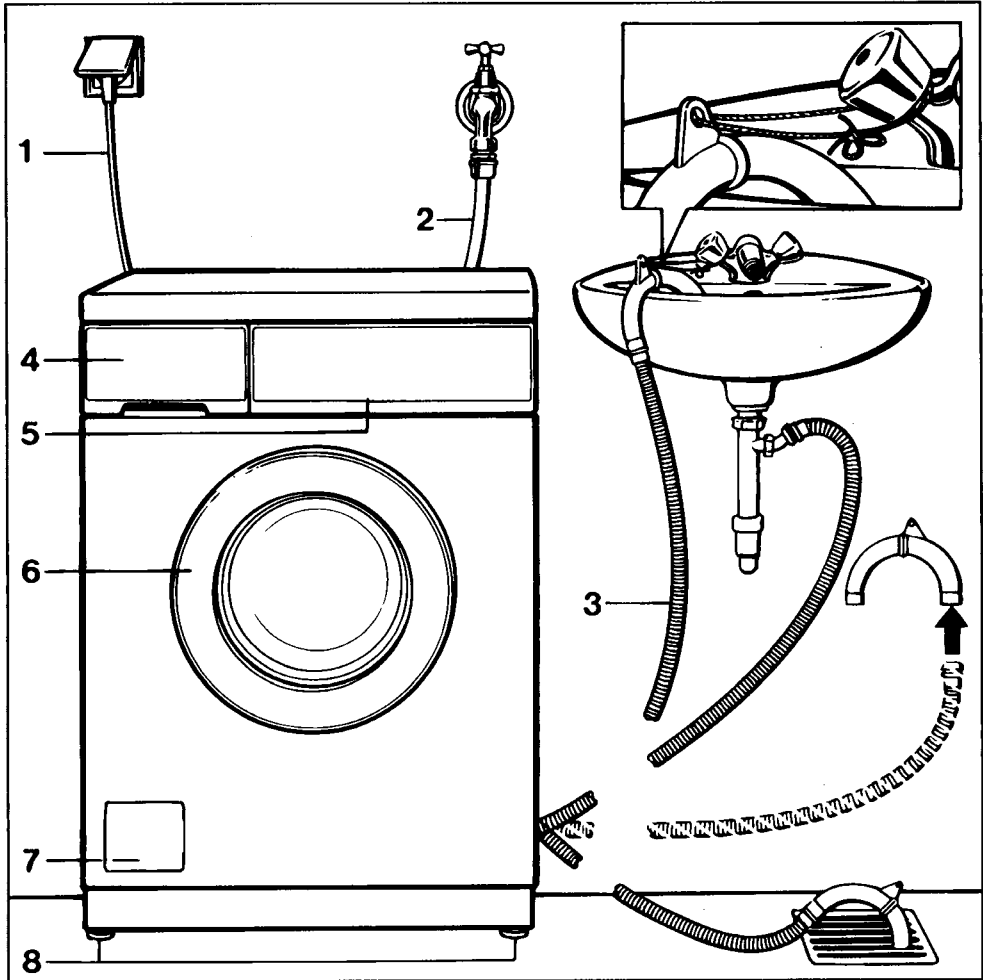

1 Elektroanschluß

2 Zulaufschlauch (druckfest bis 70 bar)

3 Ablaufschlauch (mit dreh- und abziehbarem Krümmer)

4 Waschmittel-Einspülkasten

5 Bedienungsblende

6 Fülltür

7 Klappe für Laugenfilter und -pumpe
Notentriegelung

8 vier höhenverstellbare Füße

Gerätebeschreibung

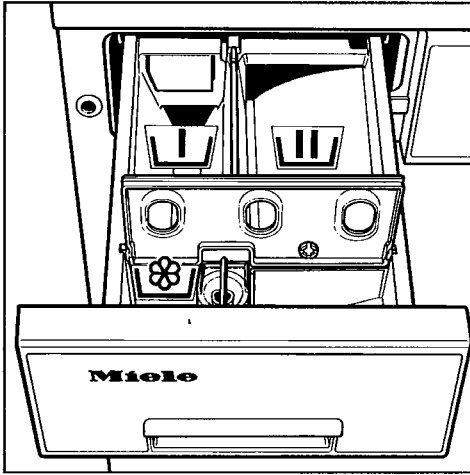

Einspülkasten

Kammer - Vorwäsche

Kammer - Hauptwäsche

Kammer (mit Deckel) - Weichspüler

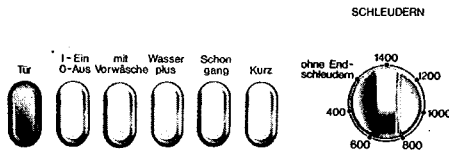

ABLAUF

- Ein
- Vorwäsche
- Hauptwäsche
- Spülen 1-2
- Spülen 3-4
- Spülstop
- Pumpen
- Endschleudern
- Ende

- prüfen
- led

PROGRAMM

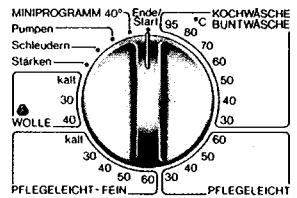

Taste "Tür"
öffnet die Fülltür

Taste "Ein/Aus"
ein-/ausschalten oder Programm unterbrechen

Lampe "Ein" leuchtet

Drucktasten für Zusatzfunktionen

Wähler für die Schleuderdrehzahl

Ablaufanzeige
(Kontrollleuchte = LED)

Programmwähler

Sicherheitshinweise und Warnungen

Lesen Sie vor dem ersten Benutzen des Waschautomaten die Gebrauchsanweisung. Sie gibt wichtige Hinweise für die Sicherheit, den Gebrauch und die Wartung des Gerätes. Dadurch schützen Sie sich und verhindern Schäden am Gerät.

Bewahren Sie die Gebrauchsanweisung auf und geben Sie diese an einen eventuellen Nachbesitzer weiter.

Bestimmungsgemäße Verwendung

Der Waschautomat ist ausschließlich zum Waschen von Textilien bestimmt, die vom Hersteller im Pflegekett als maschinenwaschbar ausgewiesen sind.

Andere Verwendungszwecke sind möglicherweise gefährlich. Der Hersteller haftet nicht für Schäden, die durch bestimmungswidrigen Gebrauch oder falsche Bedienung verursacht werden.

Technische Sicherheit

Vor dem Anschließen des Gerätes unbedingt die Anschlußdaten (Absicherung, Spannung und Frequenz) auf dem Typenschild mit denen des Elektronetzes vergleichen. Erfragen Sie diese im Zweifelsfalle bei einem Elektro-Fachmann.

Die elektrische Sicherheit dieses Gerätes ist nur dann gewährleistet, wenn es an ein vorschriftsmäßig installiertes Schutzleitersystem angeschlossen wird.

Es ist sehr wichtig, daß diese grundlegende Sicherheitsvoraussetzung geprüft und im Zweifelsfall die Hausinstallation durch einen Fachmann überprüft wird.

Der Hersteller kann nicht für Schäden verantwortlich gemacht werden, die durch einen fehlenden oder unterbrochenen Schutzleiter verursacht werden.

Das Gerät entspricht den vorgeschriebenen Sicherheitsbestimmungen. Durch unsachgemäße Reparaturen können unvorhersehbare Gefahren für den Benutzer entstehen, für die der Hersteller keine Haftung übernimmt. Reparaturen dürfen nur von Miele autorisierten Fachleuten durchgeführt werden.

Das Gerät ist nur dann elektrisch vom Netz getrennt, wenn:

- der Netzstecker des Gerätes gezogen ist oder
- die Sicherung der Hausintallation ausgeschaltet ist oder
- die Schraubsicherung der Hausintallation ganz herausgeschraubt ist.

Sicherheitshinweise und Warnungen

■ Die Verwendung der besten Materialien und aller angewandten Sorgfalt bei der Herstellung schützt den Zulaufschlauch nicht vor alterungsbedingten Schäden. Durch Risse, Knicke, Beulen usw. können undichte Stellen entstehen, aus denen Wasser ausfließt. Kontrollieren Sie den Schlauch in regelmäßigen Abständen. Sie können ihn dann rechtzeitig austauschen und Wasserschäden verhindern.

■ Defekte Bauteile dürfen nur gegen Miele Original-Ersatzteile ausgetauscht werden. Nur bei diesen Teilen gewährleisten wir, daß sie im vollen Umfang die Sicherheitsanforderungen erfüllen, die wir an unsere Geräte stellen.

Gebrauch

■ Stellen Sie Ihr Gerät nicht in frostgefährdeten Räumen auf. Eingefrorene Schläuche können reißen oder platzen und die Zuverlässigkeit der Elektronik kann durch Temperaturen unter den Gefrierpunkt abnehmen.

■ Entfernen Sie vor der Inbetriebnahme die Transportsicherung auf der Rückseite des Gerätes (siehe Kapitel Aufstellen). Beim Schleudern kann eine nicht entfernte Transportsicherung das Gerät und nebenstehende Möbel / Geräte beschädigen.

■ Schließen Sie den Wasserhahn bei längerer Abwesenheit (z.B. Urlaub), vor allem dann, wenn sich in der Nähe des Gerätes kein Bodenablauf (Gully) befindet.

■ Überschwemmungsgefahr!
Überprüfen Sie vor dem Einhängen des Abflußschlauches in ein Waschbecken, ob das Wasser schnell genug abfließt. Sichern Sie den Abflußschlauch gegen Abrutschen. Die Rückstoßkraft des ausfließenden Wassers kann den ungesicherten Schlauch aus dem Becken drücken.

■ Achten Sie darauf, daß keine Fremdkörper (z.B. Nägel, Nadeln, Münzen, Büroklammern) mitgewaschen werden. Fremdkörper können Gerätebauteile (z.B. Laugenbehälter, Waschtrommel) beschädigen. Beschädigte Bauteile können wiederum Wäscheschäden verursachen.

Hinweis: Nutzen Sie ggf. die Kindersicherung für den Waschmittelschubkasten.

Sie verhindern damit, daß Kinder den Waschmittelschubkasten aufziehen und möglicherweise schadenverursachende Gegenstände hineinlegen.

Sicherheitshinweise und Warnungen

■ Bei richtiger Waschmitteldosierung ist ein Entkalken des Gerätes nicht erforderlich. Falls Sie dennoch entkalken möchten, verwenden Sie Entkalkungsmittel mit Korrosionsschutz. Diese Entkalkungsmittel erhalten Sie über Ihren Miele Fachhändler oder beim

Miele Kundendienst. Halten Sie die Anwendungshinweise des Entkalkungsmittels streng ein.

■ Textilien die mit lösemittelhaltigen Reinigungsmitteln behandelt wurden, müssen vor dem Waschen in klarem Wasser gut ausgespült werden.

■ Verwenden Sie niemals lösemittelhaltige Reinigungsmittel (z.B. Waschbenzin) im Waschautomaten. Gerätebauteile können beschädigt werden und giftige Dämpfe auftreten. Es besteht Brand- und Explosionsgefahr!

■ Entfärbemittel können durch ihre schwefelhaltigen Verbindungen zu Korrosion führen. Färbe- und Entfärbemittel müssen für den Einsatz im Waschautomaten geeignet sein. Beachten Sie unbedingt die Angaben des Herstellers.

■ Wenn Sie mit hohen Temperaturen waschen, denken Sie daran, daß das Schauglas heiß wird. Hindern Sie deshalb Kinder daran, während des Waschvorganges das Schauglas zu berühren.

■ Vorsicht bei der Wäscheentnahme! Greifen Sie nie in eine noch drehende Trommel.

Es besteht Verletzungsgefahr!
Warten Sie bis die Trommel stillsteht.

Benutzung von Zubehör

■ Zubehörteile dürfen nur dann an- oder eingebaut werden, wenn sie ausdrücklich von Miele freigegeben sind.

Wenn andere Teile an- oder eingebaut werden, gehen Ansprüche aus Garantie, Gewährleistung und / oder Produkthaftung verloren.

Entsorgung des Altgerätes

■ Ziehen Sie den Netzstecker aus der Steckdose. Machen Sie die Netzanschlußleitung sowie Stecker unbrauchbar. Sie verhindern damit, daß ein Mißbrauch mit dem Gerät betrieben wird.

Umweltbewußt waschen

Der gesunde Vorsprung

Umweltbewußt waschen heißt Wasser, Strom und Waschmittel zu sparen. Um dieses Ziel zu erreichen, ist der Waschautomat mit Hydromatic-System und Miele Waschsysteem ausgestattet. Diese Systeme beinhalten eine Vielzahl technischer Lösungen, z.B. die Schöpfrippen. Sie sorgen für einen sparsamen Umgang mit den drei genannten Komponenten - ohne die Reinigungswirkung zu vernachlässigen!

Die Mengenautomatic ermöglicht Ihnen individuelle Beladungen von 1 bis 5 kg und bewirkt, daß für jede Beladungsart und -menge nur soviel Wasser und Strom verbraucht wird, wie wirklich notwendig ist.

Die hohe Schleuderdrehzahl von 1400 U/min. sorgt für kurze Trocknungszeiten und geringen Stromverbrauch, wenn Sie anschließend maschinell trocknen.

Spar-Tips

Den wichtigsten Beitrag zum umweltbewußten Waschen können Sie jedoch selbst leisten.

Beachten Sie dazu bitte die folgenden Tips:

- Nutzen Sie nach Möglichkeit die maximale Beladungsmenge des jeweiligen Programms. Der Energieverbrauch ist dann, bezogen auf die gesamte Menge, am günstigsten.
- Verwenden Sie höchstens soviel Waschmittel, wie auf der Waschmittelverpackung angegeben ist.
- Waschen Sie Wäsche ohne schwer herausbleichbare Flecken mit einer niedrigeren Temperatur, als im Pflegeetikett angegeben (bei reduzierter Temperatur jedoch nicht die "kurz"-Taste drücken).
- Waschen Sie leicht verschmutzte Wäsche mit einem "kurz"-Programm (zusätzliche Temperaturreduzierung nicht empfehlenswert).

Entsorgung der Transportverpackung

Die Verpackung schützt das Gerät vor Transportschäden. Die Verpackungsmaterialien sind nach umweltverträglichen und entsorgungstechnischen Gesichtspunkten ausgewählt und deshalb recycelbar.

- Die Wellpappe besteht überwiegend aus Altpapier.
- Die Styropor-Formteile sind FCKW- und FKW-frei geschäumt.
- Die Holzrahmen aus Restholz sind unbehandelt.
- Die phenolharzfreien Preßspanleisten bestehen aus 100% Altholz.
- Die Polyethylen-Folie (PE) besteht zu einem Teil aus Sekundärrohstoff.
- Die Umreifungsbänder bestehen aus Polypropylen (PP).

Das Rückführen der Verpackung in den Materialkreislauf spart Rohstoffe und verringert das Abfallaufkommen. Ihr Fachhändler nimmt die Verpackung im allgemeinen zurück. Wenn Sie die Transportverpackung selbst entsorgen, erfragen Sie bitte die Anschrift des nächsten Werkstoffcenters oder Recyclinghofes bei Ihrer Stadt-/Gemeindeverwaltung.

Entsorgung des Altgerätes

Altgeräte enthalten noch wertvolle Stoffe. Geben Sie deshalb Ihr Altgerät nicht auf die nächste Mülldeponie, sondern erkundigen Sie sich bei Ihrer Stadtverwaltung oder der nächstgelegenen Auto-oder Schrottverwertung nach den Möglichkeiten der Wiederverwertung.

Vor dem ersten Waschen

Sehr wichtig:
das Gerät muß ordnungsgemäß
aufgestellt und angeschlossen werden.

Was dazu alles erforderlich ist, lesen Sie bitte auf den Seiten 35 - 40

Miele Waschsystem aktivieren

Ein Bestandteil des Miele Waschsystems ist das sogenannte Kugelventil. Es muß aktiviert werden:

- Gerät einschalten.
- Programmwähler auf "Stärken" drehen.
- Sobald sich die Trommel dreht: "Pumpen" wählen.
- Wenn das Wasser abgepumpt ist: Programmwähler auf "Ende/Start" drehen.
- Gerät ausschalten.

Das Kugelventil ist aktiviert.

Prüfwasserreste ausspülen

- Keine Wäsche einfüllen.
- Etwas Waschmittel in Kammer füllen.
- Gerät einschalten.
- Programmwähler auf "Buntwäsche 60°C" drehen.
- Taste "kurz" drücken.
- Eventuelle Prüfwasser-Reste sind am Programmende ausgespült.

Merkzahl für Wasserhärte

Die Dosiermenge ist, neben anderen Faktoren, von der Wasserhärte abhängig. Eine Stellscheibe im Einspülkasten dient als Merkhilfe für die Wasserhärte.

- Die Stellscheibe auf den entsprechenden Härtebereich drehen. Benutzen Sie dazu den Öffner für die Klappe zum Laugenfilter. Er befindet sich an der Rückseite des Waschmittel-Einspülkastens (siehe Seite 26).

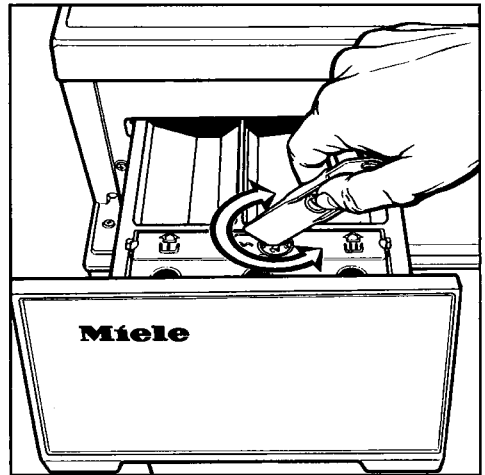

Die Wasserhärte erfahren Sie bei Ihrem Wasserversorgungs-Unternehmen.

Wäsche vorbereiten und einfüllen

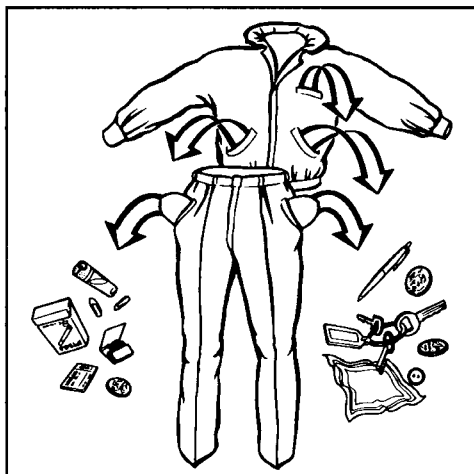

■ Taschen leeren.

Fremdkörper aus Metall, z.B. Münzen, Schrauben und Nägel, können Gerätebauteile wie z.B. Laugenbehälter und Innentrommeln zerstören.

Wäsche sortieren

Die meisten Textilien haben Pflegeetiketten am Kragen oder an der Seitennaht. Sortieren Sie die Wäsche nach den Symbolen.

Waschen Sie nur waschmaschinenfeste Textilien in diesem Gerät.

Dunkle Textilien "bluten" bei den ersten Wäschen oft etwas aus. Damit nichts Helles verfärbt, waschen Sie neue dunkle Sachen ein paarmal getrennt.

Empfindliche Textilien getrennt und besonders schonend waschen.

Textilien aus Wolle oder Wollgemische müssen durch das Pflegeetikett als maschinenwaschbar gekennzeichnet sein.

Flecken vorbehandeln

Flecken oder stark verschmutzte Kragen mit etwas Flüssigwaschmittel oder Waschpaste vorbehandeln.

Bei besonders hartnäckigen Flecken fragen Sie in der Reinigung um Rat.

Auf keinen Fall chemische (lösemittelhaltige) Reinigungsmittel im Waschautomaten verwenden!

Wäsche einlegen

Wäsche auseinandergefaltet und locker in die Trommel legen. Verschieden große Wäschestücke verstärken die Waschwirkung und verteilen sich beim Schleudern besser.

Überfüllung mindert das Waschergebnis und fördert Knitterbildung.

Beachten Sie folgende maximale Beladungsmengen:

Koch-/Buntwäsche	5 kg
Pflegeleicht	2 kg
Pflegeleicht-Fein	1 kg
Wolle	1 kg

Benutzen Sie ruhig eine Waage, um so das Gerät optimal auszulasten.

Bei Gardinen: Röllchen und Bleiband entfernen oder in einen Beutel einbinden.

Bei Strickwaren oder Trikotwäsche: Innenseite nach außen wenden, wenn es der Textilhersteller empfiehlt.

Fülltür schließen

Achten Sie darauf, daß nichts zwischen Fülltür und Dichtring eingeklemmt wird.

Pflegesymbole

Waschen

 Kochwäsche 95°C

 Buntwäsche 60°C

 Buntwäsche 40°C

 Pflegeleicht 60°C

 Pflegeleicht 40°C

 Pflegeleicht 30°C

maschinenwaschbare Wolle



REINE SCHURWOLLE

WASCHMASCHINENFEST



PURE NEW WOOL

MACHINE WASHABLE



Handwäsche



nicht waschen



chemisch reinigen



nicht chemisch reinigen



chloren möglich



nicht chloren

Trocknen



mit normaler Temperatur



mit niedriger Temperatur



nicht maschinell trocknen

Bügeln



heiß bügeln



mäßig heiß bügeln



nicht heiß bügeln



nicht bügeln

Sie können alle modernen Waschmittel verwenden, die für Waschautomaten geeignet sind. Auch flüssige, kompakte (konzentrierte) und Baukasten-Waschmittel. Nutzen Sie Dosierhilfen, z.B. Säckchen oder Kugel, sofern sie dem Waschmittel beigelegt sind. Strickwaren aus Wolle bzw. Wollgemischen sollten Sie mit einem Wollwaschmittel waschen.

Dosierhinweise stehen auf der Waschmittelverpackung. Die Dosierung ist abhängig von:

- der Wäschemenge
- der Wasserhärte
- dem Verschmutzungsgrad

Eine richtige Dosierung ist wichtig, denn...

...zu wenig Waschmittel bewirkt:

- Wäsche wird nicht sauber und im Laufe der Zeit grau und hart.
- Fettläuse in der Wäsche.
- Kalkablagerungen auf den Heizkörpern.

...zuviel Waschmittel bewirkt:

- starke Schaumbildung.
- geringe Waschmechanik.
- schlechtes Reinigungs- und Spülergebnis.

Das Einspülen für die Hauptwäsche erfolgt über die Kammer **W**. Sollte die Kapazität der Kammer **W** nicht ausreichen (im Härtebereich 4), so kann der Kundendienst zusätzlich Kammer **L** für die Waschmitteleinspülung zur Hauptwäsche aktivieren.

Wasserenthärter

In den Härtebereichen 2 - 4 können Sie einen Wasserenthärter zugeben. Die richtige Dosierung steht auf der Packung. Füllen Sie zuerst das Waschmittel, dann den Enthärter ein.

Das Waschmittel können Sie dann wie für Härtebereich 1 dosieren.

Empfehlung: Wenn Sie mit mehreren Komponenten (z.B. Baukasten-Waschmittel) waschen, füllen Sie die Mittel immer in nachstehender Reihenfolge zusammen in Kammer **W**:

1. Waschmittel
2. Wasserenthärter
3. Fleckensalz

Dadurch werden die Mittel besser eingespült.

Weichspülen / Stärken

Weichspüler geben der Wäsche einen weichen Griff und vermindern statische Aufladung beim maschinellen Trocknen. Dosieren Sie, wie der Hersteller es angibt.

- Deckel der Weichspülkammer  öffnen.

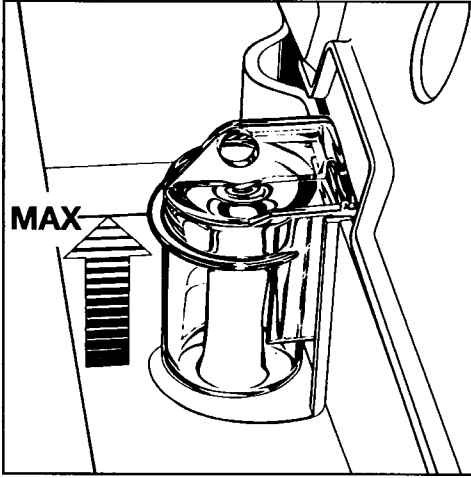

- Weichspüler einfüllen. Nicht über die Max.-Marke hinaus.
- Deckel schließen.

Mit dem letzten Spülgang wird der Weichspüler automatisch eingespült. Am Ende des Waschprogramms bleibt eine kleine Restmenge Wasser in der Weichspülkammer.

Formspüler und Flüssigstärke

Diese synthetischen Stärkemittel geben z.B. Hemden, Tisch- und Bettwäsche einen festeren Griff (gleiche Handhabung wie Weichspüler).

Pulverstärke

- Stärkemittel dosieren und vorbereiten wie auf der Packung angegeben.
- In Kammer  füllen.
- Programmwähler auf "Stärken" drehen.

Sie können "ohne Endschleudern" wählen, um Knitterbildung vorzubeugen. Die Wäsche bleibt dann im letzten Spülwasser liegen (Spülstop).

Fortsetzung des Programms:

- "Pumpen" oder "Schleudern" wählen.

Folgende Grundprogramme stehen zur Verfügung:

Koch-/Buntwäsche

- Niedriger Wasserstand beim Waschen und Spülen; 4 Spülgänge; Endschleudern max. 1400 U/min.

Pflegeleicht

- Niedriger Wasserstand beim Waschen, mittlerer Wasserstand beim Spülen; 3 Spülgänge; Endschleudern max. 900 U/min.

Pflegeleicht-Fein

- Hoher Wasserstand beim Waschen und Spülen; 3 Spülgänge; Endschleudern max. 600 U/min.

Wolle

- Mittlerer Wasserstand beim Waschen, hoher Wasserstand beim Spülen; 3 Spülgänge; Endschleudern max. 900 U/min.
reduzierte Waschbewegung.

Durch das Drücken einer oder mehrerer Tasten können Sie jedes Grundprogramm noch gezielter auf die Wäsche abstimmen.

“mit Vorwäsche”

- Für stark verschmutzte und verfleckte Textilien.

“Wasser plus”

- Bei besonders empfindlichen Textilien als Ergänzung zum Schongang.
- Bei schwer einspülbaren Waschmitteln.

- Koch-/Buntwäsche beim Waschen und Spülen.

- Pflegeleicht beim Waschen.

“Schongang”

- Halbiert die Trommelbewegung. Für das schonende Waschen leicht verschmutzter Textilien.

“kurz”

- Verkürzt die Hauptwäsche. Für leicht verschmutzte Textilien. Zusätzliche Temperaturreduzierung nicht empfehlenswert.

Schleuderdrehzahl

- Höchste Drehzahl wählen, wenn nach dem Waschen im Trockner getrocknet werden soll. Für Pflegeleicht und Wolle erfolgt automatisch eine Begrenzung auf 900 U/min, für Pflegeleicht-Fein auf 600 U/min.

“ohne Endschleudern”

- Spülstop; Textilien bleiben im Wasser liegen. Fortsetzen: Schleuderdrehzahl einstellen oder Programmwähler auf “Pumpen” drehen.

Programmwahl

Das Programm kann nur gestartet werden, wenn:

- das Gerät eingeschaltet ist.
- die Fülltür richtig geschlossen ist.
- der Programmwähler auf “Ende/Start” steht.

Den Programmwähler auf das gewünschte Programm drehen.

Programmablauf ändern

Programm abbrechen:

- Den Programmwähler auf die Position "Ende/Start" drehen.

Programm unterbrechen:

- Gerät ausschalten. Zur Fortsetzung des Programms Gerät wieder einschalten.

Ändern eines irrtümlich gewählten Programms:

- Den Programmwähler auf "Ende/Start" drehen. Wenn nur noch die LED "Ein" leuchtet, kann ein neues Programm gewählt werden.

Ändern eines Programms mit aktivierter Programmverriegelung: siehe Seite 20.

Sie können während des Waschprogramms

- einen oder mehrere Programmabschnitte auslassen

oder

- einen oder mehrere Programmabschnitte wiederholen.

Programmabschnitt auslassen

Voraussetzung:

Der Programmabschnitt, der ausgelassen werden soll, ist erreicht:

- Programmwähler auf "Ende/Start" drehen.

Sobald in der Ablaufanzeige die LED des Programmabschnittes blinkt, mit

dem das Programm fortgesetzt werden soll:

- Programmwähler innerhalb von 3 Sekunden wieder auf das gewünschte Programm drehen.

Programmabschnitt wiederholen

Voraussetzung:

Der Programmabschnitt, der wiederholt werden soll, ist beendet:

- Programmwähler auf "Ende/Start" drehen.

Wenn nur noch die LED "Ein" leuchtet:

- Ein beliebiges Programm wählen.
- Nach ca. 5 Sekunden Programmwähler wieder auf "Ende/Start" drehen.

Sobald in der Ablaufanzeige die LED des Programmabschnittes blinkt, der wiederholt werden soll:

- Programmwähler innerhalb von 3 Sekunden wieder auf das gewünschte Programm drehen.

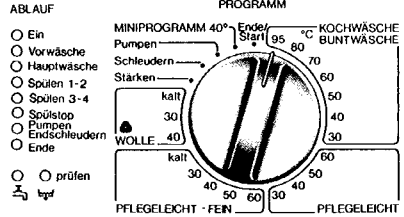
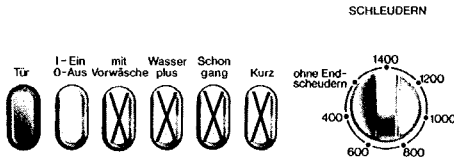

Kochwäsche/Buntwäsche

X = mögliche Zusatzfunktion

Für Textilien aus Baumwolle oder Leinen.

max. 5 kg

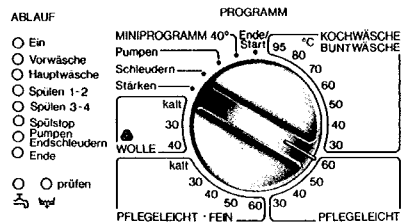
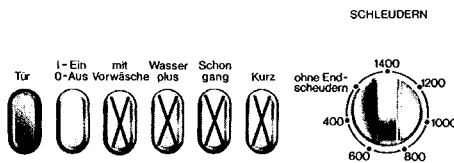

Pflegeleicht

X = mögliche Zusatzfunktion

Pflegeleichte Textilien aus Synthetik, Mischgewebe oder pflegeleicht ausgerüsteter Baumwolle.

max. 2 kg oder 8 Hemden

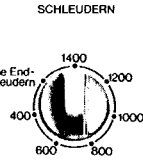
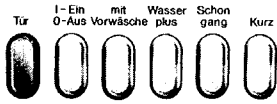

ABLAUF

- Ein
 - Vorwäsche
 - Hauptwäsche
 - Schleudern
 - Spülen 1-2
 - Spülen 3-4
 - Spülstop
 - Pumpen
 - Endschleudern
 - Ende
- prüfen
- WOLLE

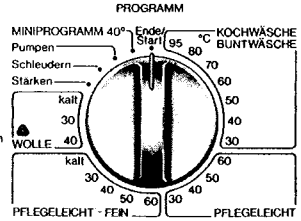

Stärken

Frisch gewaschene Textilien wie Tischdecken, Servietten, Berufskleidung ect.
max. 5 kg

Schleudern

Schleuderfeste Textilien, die z.B. vorher mit der Hand gewaschen wurden.

Pumpen

Wäsche, die nach dem Spülstop tropfnaß herausgenommen werden soll.

Miniprogramm 40°C für Koch-/ Buntwäsche

Neue Textilien, die vor dem ersten Tragen gewaschen werden sollen.

Zum Auffrischen von Textilien, die längere Zeit im Schrank gelegen haben.

max. 2,5 kg

Programmierfunktionen aktivieren

Sie haben die Möglichkeit, zu den Programmen zusätzliche Funktionen zu wählen:

Hoher Wasserstand (nur in den Spülgängen der Koch-/Buntwäsche)

bei besonderen Anforderungen an die Spülwirkung.

5. Spülgang für Koch-/Buntwäsche

für Gebiete mit weichem Wasser (Härtebereich I).

Wenn in einem Weichwassergebiet besondere Anforderungen an die Spülwirkung gestellt werden, kann zusätzlich zum 5. Spülgang der hohe Wasserstand gewählt werden.

Programmverriegelung

Sollte drei Minuten nach dem Programmstart der Programmwähler auf eine andere Position gedreht oder eine Zusatzfunktion gewählt werden, akzeptiert das Gerät diese Änderung nicht.

Die LED "Ein" blinkt.

Wenn der Programmwähler auf die ursprüngliche Position gedreht wird, leuchtet die LED "Ein" wieder konstant.

Ändern eines Programms:

- Programmwähler auf "Ende/Start" drehen.

Nach ca. 30 Sekunden blinken nacheinander die Leuchten der Ablaufanzeige.

Wenn nur noch die LED "Ein" leuchtet, können Sie ein neues Programm wählen.

Einige Funktionen sind dem Kundendienst vorbehalten und sollten nicht verändert werden. Sie sind serienmäßig nicht aktiviert (siehe Seite 23).

Programmierungsfunktion aktivieren

Einschalten der Programmierfunktion:

Voraussetzung:

Das Gerät muß ausgeschaltet und die Tür geschlossen sein, alle Tasten sind herausgedrückt, der Programmwähler steht auf der Position "Ende/Start".

Innerhalb von **4 Sekunden** Schritt 1 und Schritt 2 ausführen:

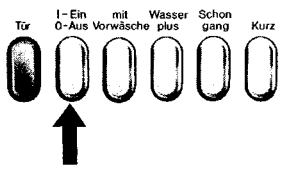
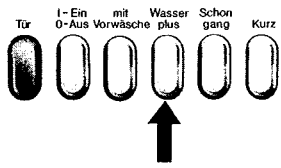
<p>1. Schritt:</p> <p>Taste "Ein" hineindrücken</p>	 <p>The diagram shows a row of seven buttons labeled from left to right: Tür, I-Ein 0-Aus, mit Vorwäsche, Wasser plus, Schon gang, Kurz. The 'I-Ein 0-Aus' button is shaded and has a black arrow pointing upwards to it.</p>
<p>2. Schritt:</p> <p>Taste "Wasser plus" 4 mal drücken (= 2 mal hinein- und herausdrücken)</p>	 <p>The diagram shows the same row of seven buttons. The 'Wasser plus' button is shaded and has a black arrow pointing upwards to it.</p>
<p>Anschließend leuchtet die LED "Ein", die LEDs "Vorwäsche" und "Hauptwäsche" blinken.</p>	<p>ABLAUF</p> <ul style="list-style-type: none"> ● Ein ● Vorwäsche ● Hauptwäsche ○ Spülen 1-2 ○ Spülen 3-4 ○ Spülstop ○ Pumpen ○ Entschleudern ○ Ende ○ prüfen

Programmierfunktion aktivieren

3. Schritt:

Programmwähler auf:

“Miniprogramm 40°C”

Programmierfunktion:
Hoher Wasserstand

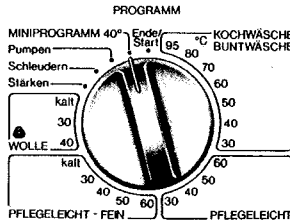

oder:

“Pumpen”

Programmierfunktion:
5. Spülgang

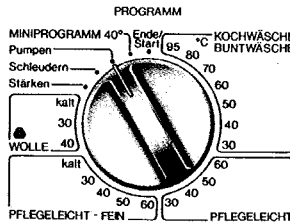

oder:

“Wolle kalt”

Programmierfunktion:
Programmverriegelung

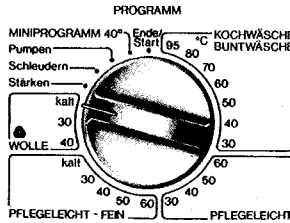

4. Schritt:

Taste “Wasser plus” 2 mal drücken (=1 mal hinein- und herausdrücken)

Anschließend:

o LED “Spülen1-2” leuchtet

5. Schritt:

Abspeichern: Taste “Ein/Aus” drücken.

Löschen der Programmierfunktion:

Vorgehen wie unter "Einschalten der Programmierfunktion", Schritt 1 bis einschließlich Schritt 4.

Die LED "Spülen 1-2" erlischt wieder.

■ Taste "Ein/Aus" drücken.

Programmierungsfunktion ist gelöscht.

Nicht aktivierte Funktionen erkennen Sie nach Durchführung von Schritt 1 und 2 so:

- Der Programmwähler steht nicht auf einer der drei Positionen, die auf Seite 22 beschrieben sind. Die LED "Spülen 1-2" leuchtet nicht.

Sollte "Spülen 1-2" leuchten, vorgehen wie unter "Löschen der Programmierungsfunktion".

Ausnahme: Bei der Programmwählerstellung "Koch-/Buntwäsche 95°C" leuchtet die LED "Spülen 1-2".

Programmende

Nach Ablauf des Programms:

- Programmwähler auf "Ende/Start" drehen.
- Tür öffnen.
- Gerät ausschalten.

Überzeugen Sie sich vor der Wäscheentnahme stets davon, daß die Trommel stillsteht. Beim Hineingreifen in eine noch drehende Trommel besteht erhebliche Verletzungsgefahr.

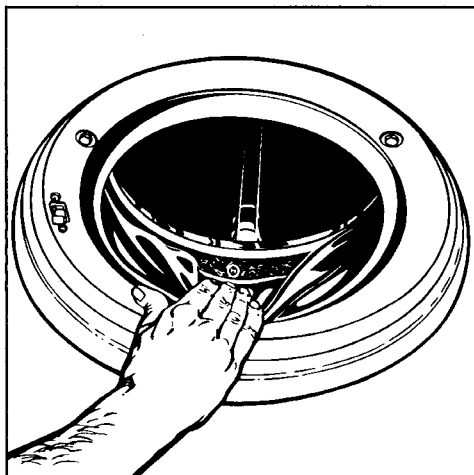

- Dichtringfalte an der Fülltür auf Fremdkörper kontrollieren.
- Wasserhahn zudrehen.
- Fülltür schließen.

Kein Wäschestück in der Trommel vergessen! Es könnte bei der nächsten Wäsche einlaufen oder etwas anderes verfärben.

Waschautomat reinigen

- Gehäuse mit mildem Reinigungsmittel oder Seifenlauge reinigen.
- Mit einem weichen Tuch trockenreiben.
- Blende mit einem feuchten Tuch abreiben und nachtrocknen.
- Waschtrommel mit einem Edelstahl-Putzmittel reinigen.

Keine scheuernden Reinigungsmittel oder Lösemittel verwenden!

Waschmittel-Einspülkasten reinigen

- Einspülkasten bis zum Anschlag herausziehen.

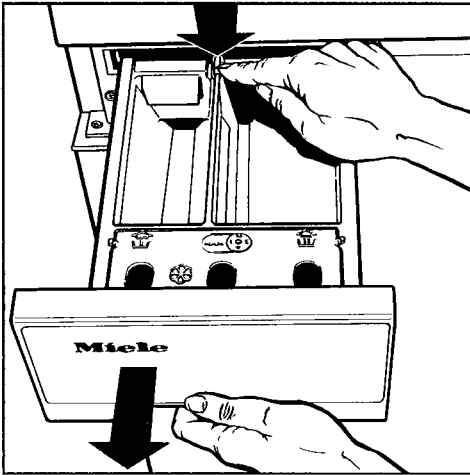

- Roten Entriegelungsknopf drücken und Einspülkasten herausnehmen.

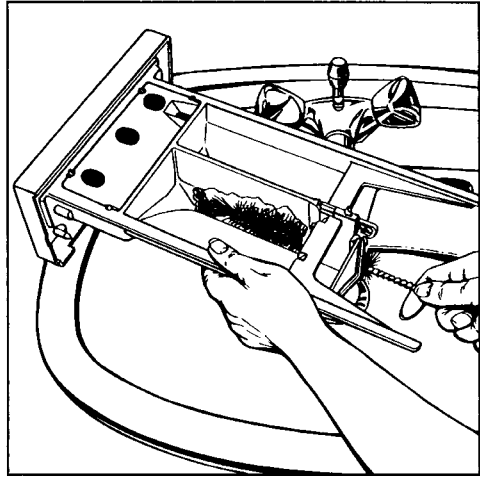

- Einspülkammern und Weichspülkanal reinigen.

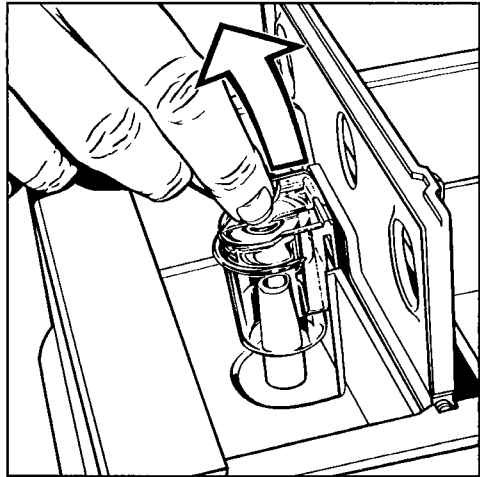

- Saugheber aus der Kammer  herausziehen und unter fließendem warmen Wasser reinigen.

Reinigung und Pflege

Laugenfilter und Laugenpumpe reinigen

Kontrollieren Sie den Laugenfilter. Anfangs nach 3 - 4 Wäschen, um festzustellen, wie oft eine Reinigung notwendig ist.

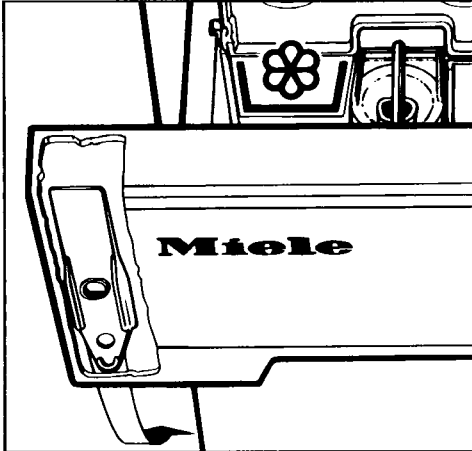

An der Rückseite des Einspülkastens befindet sich ein Öffner für die Klappe zum Laugenfilter.

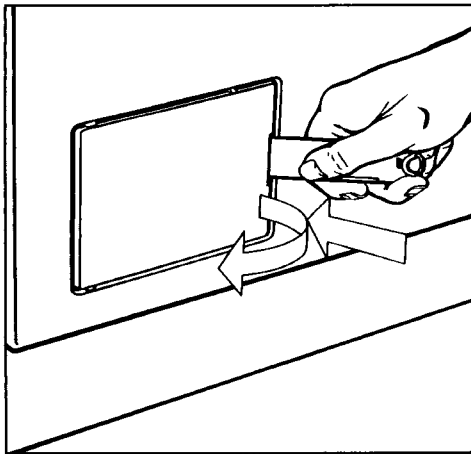

- Klappe öffnen.

- Behälter unter den Schlauch stellen.

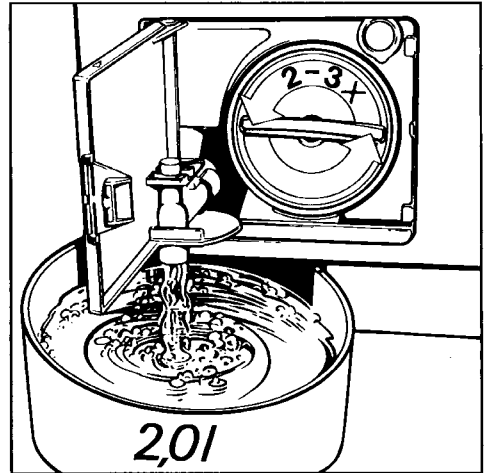

- Laugenfilter mit 2-3 Umdrehungen lösen, aber nicht herausdrehen. Es laufen ca. 2 Liter Wasser aus.

Wenn der Ablauf verstopft ist, befindet sich eine größere Menge Wasser im Gerät (max. 25l). Entleerungsvorgang wiederholen, bis kein Wasser mehr ausläuft. Wasserablauf unterbrechen: Laugenfilter wieder zudrehen.

Vorsicht: wenn kurz vorher mit hoher Temperatur gewaschen wurde, besteht Verbrühungsgefahr!

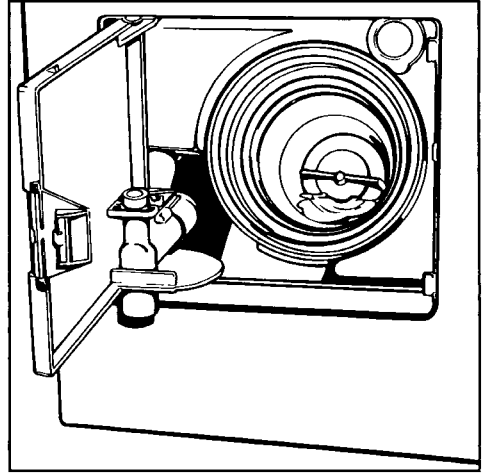
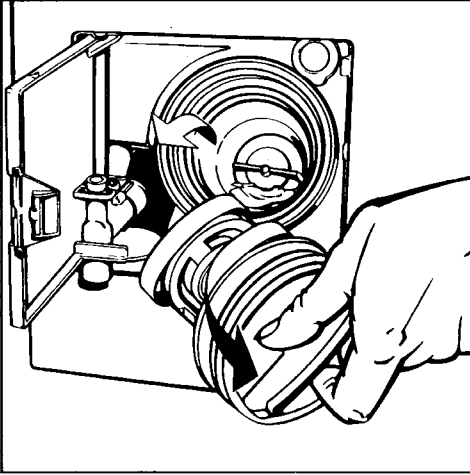

- Wenn kein Wasser mehr ausläuft:
Laugenfilter ganz herausdrehen
und reinigen.
- Fremdkörper (Knöpfe, Münzen etc.)
entfernen.
- Prüfen, ob sich der Laugenpumpen-
flügel leicht drehen läßt. Wenn
nicht: Fremdkörper entfernen.

- Innenraum reinigen.
- Es dürfen sich keine Kalk- und
Waschmittelablagerungen oder
Fremdkörper im Schraubgewinde
befinden.

Nach der Reinigung muß das Kugel-
ventil wieder aktiviert werden (siehe
Seite 10).

Reinigung und Pflege

Wassereinlaufsiebe reinigen

Das Gerät hat zum Schutz der Wassereinlaufventile zwei Siebe.

Sieb im Zulaufschlauch reinigen:

- Wasserhahn zudrehen.
- Zulaufschlauch vom Wasserhahn abschrauben.
- Gummidichtung aus der Führung herausziehen.

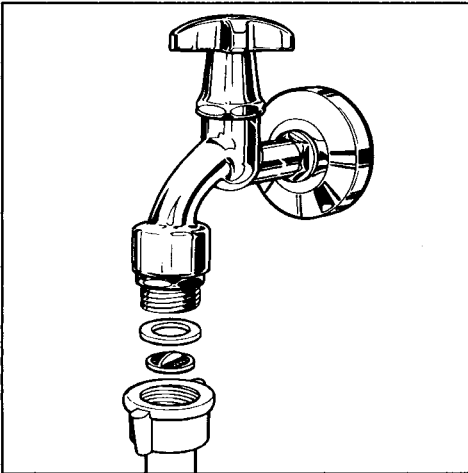

- Steg des Kunststoffsiebes mit einer Kombi- oder Spitzzange fassen, herausziehen und reinigen.
- Wiedereinbau in umgekehrter Reihenfolge.

Den Zulaufschlauch kontrollieren, da er während des Betriebes des Gerätes unter hohem Druck steht. Eine Erneuerung ist erforderlich, wenn die Schlauchoberfläche kleine Risse oder andere Schäden aufweist.

Verwenden Sie nur Schlauchqualitäten, die einem Überdruck von mindestens 70 bar standhalten. Miele Originalschläuche erfüllen diese Forderung.

Sieb im Einlaufstutzen des Magnetventils reinigen:

- Gerippte Kunststoffmutter vorsichtig mit einer Zange vom Zulaufstutzen lösen und abschrauben.

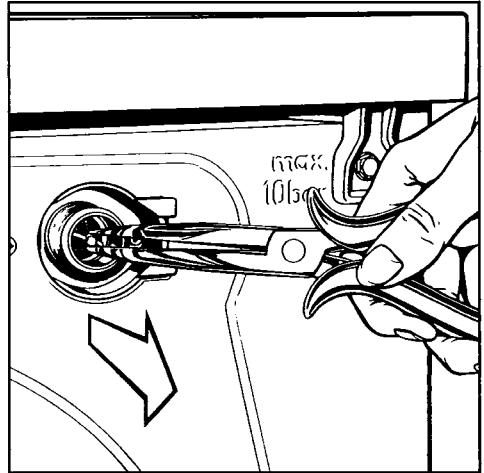

- Kunststoffsieb z.B. mit einer Spitzzange am Steg fassen (s. Abb.), herausziehen und reinigen.

Die beiden Schmutzsiebe - eines in der Überwurfmutter, eines im Einlaufstutzen des Magnetventils - dürfen nicht entfernt werden.

Reparaturen an Elektrogeräten dürfen nur von Fachkräften durchgeführt werden. Durch unsachgemäße Reparaturen können erhebliche Gefahren für den Benutzer entstehen.

Folgende Störungen können Sie jedoch selbst beheben.

Es erfolgt kein Programmstart

Die LED "Ein" leuchtet nicht.

Prüfen Sie, ob

- die Tür richtig geschlossen ist,
- der Netzstecker richtig eingesteckt ist und die Sicherung in Ordnung ist (Haarfön an die Steckdose anschließen und Funktion prüfen).

Die LED "Ein" leuchtet, das Programm ist gewählt, aber die LED "Vorwäsche" bzw. "Hauptwäsche" leuchtet nicht.

Der Programmwähler wurde vor der Wahl des Programms nicht auf die Ausgangsposition "Ende/Start" gedreht. Beachten Sie die Bedienungsreihenfolge:

1. Programmwähler auf die Position "Ende/Start" drehen.
2. Programm wählen.

LEDs "prüfen".

☹ (Wasserzulauf)

Die LED ☹ blinkt, aber das Waschprogramm ist wie gewohnt abgelaufen.

Der Wasserzulauf ist behindert:

- der Wasserhahn ist nicht weit genug geöffnet.
- der Zulaufschlauch ist geknickt.
- der Wasserdruck ist zu niedrig.

Prüfen Sie, ob 5 Liter Wasser in 15 Sekunden aus dem Wasserhahn fließen.

- die Siebe im Zulaufschlauch sind verstopft (Reinigung siehe Seite 28).

Die LED ☹ erlischt, wenn der Programmwähler auf die Position "Ende/Start" gedreht wird.

Die LED ☹ blinkt, in der Ablaufanzeige leuchtet "Ende", aber die Wäsche wurde nicht gewaschen.

Der Wasserzulauf ist gesperrt.

- Programmwähler auf "Ende/Start" drehen.
- Wasserhahn öffnen.

- Programm wählen.

Läuft im nächsten Waschgang trotzdem nur wenig oder kein Wasser ein, ist der Wasserdruck zu niedrig. Wenn der Wasserdruck jedoch ausreichend ist, liegt ein Defekt vor. Benachrichtigen Sie in diesem Fall Ihren Fachhändler oder den Miele Kundendienst.

☹ (Wasserablauf)

Prüfen Sie, ob

- der Laugenfilter verstopft ist. Laugenfilter und -pumpe reinigen wie auf Seite 26 beschrieben.
- "ohne Endschleudern" gewählt ist.

Störungshilfen

In der Ablaufanzeige blinkt die LED "Vorwäsche".

Wiederholen Sie den Programmstart. Blinkt die Anzeigeleuchte erneut, liegt ein Defekt vor. Kundendienst informieren.

In der Ablaufanzeige blinkt die LED "Hauptwäsche" während oder nach dem Programm.

Tritt das Blinken auch beim nächsten Programm auf, liegt ein Defekt vor. Kundendienst informieren.

Trotz ausreichendem Wasserdruck läuft das Wasser nur langsam ein.

Die Siebe im Wasserzulauf können verstopft sein. Reinigen Sie diese wie auf Seite 26 beschrieben.

Im Einspülkasten verbleiben größere Waschmittelmrückstände.

Der Fließdruck des Wassers reicht nicht aus.

- Siebe reinigen (siehe Seite 28).
- evtl. Taste "Wasser plus" drücken.

Pulverwaschmittel in Verbindung mit Enthärtungsmitteln neigen zum Kleben.

- Geben Sie künftig erst das Waschmittel und dann das Enthärtungsmittel in den Einspülkasten.

Der Weichspüler wird nicht vollständig eingespült bzw. es bleibt zuviel Wasser in der Kammer stehen.

Während der Einspülphase des Weichspülmittels wurde der Schubkasten aufgezogen.

Der Saugheber sitzt vermutlich nicht richtig oder ist verstopft. Reinigen Sie ihn wie auf Seite 25 beschrieben.

Zu starke Schaumentwicklung

Sie können eine zu starke Schaumentwicklung von vornherein ausschließen, wenn Sie die folgenden Hinweise berücksichtigen:

- Dosierhinweise auf der Waschmittelpackung beachten.
- Wasserhärte bei der Dosierung berücksichtigen.
- Bei leicht verschmutzter Wäsche oder bei geringer Füllmenge die Waschmittelmenge entsprechend herabsetzen.
- Mit Einweichmittel vorbehandelte Wäsche vor dem Waschen gut spülen.

In der Trommel haben sich Kalkflecken gebildet.

- Kalkflecken mit einem Entkalkungsmittel entfernen, das ausdrücklich in Waschautomaten verwendet werden darf.
- Waschmitteldosierung auf Wasserhärte abstimmen.

Nach dem Waschen haben sich auf den Textilien Knötchen (Pills) gebildet

Die Textilien vertragen nicht die übliche Waschbehandlung. Solche Textilien waschen Sie am besten im Schongang oder in einem schonenderen Programm, um eine weitere Knötchenbildung zu vermeiden.

Die Wäsche wird mit Flüssigwaschmittel nicht sauber.

Flüssigwaschmittel enthalten keine Bleichmittel. Daher werden nicht alle Flecken entfernt, z.B. Obst-, Kaffee- oder Teeflecken.

- Verwenden Sie bei derart verschmutzten Textilien bleichmittelhaltige Universalwaschmittel oder
- füllen Sie Fleckensalz entsprechend der Dosieranweisung in die Kammer  und das Flüssigwaschmittel in eine Dosierkugel.

Flüssigwaschmittel und Fleckensalz nie zusammen in die Einspülkammer geben.

Auf der gewaschenen Wäsche haften graue elastische Rückstände (Fettläuse).

Die Wäsche war stark mit Fett verschmutzt (Salben, Öle), und die Waschmittelmenge hat nicht ausgereicht, um das Fett zu binden.

- Bei derart verschmutzter Wäsche entweder 1/2-Meßbecher mehr Pulverwaschmittel zur Hauptwäsche zugeben oder bei Programmen bis 60°C flüssiges Waschmittel verwenden.
- Vor der nächsten Wäsche das Koch-/ Buntwäscheprogramm bei 60°C mit einem flüssigen Waschmittel ohne Wäsche ablaufen lassen, um den Laugenraum zu reinigen.

Das Gerät steht während des Schleuderns nicht ruhig.

Das ist möglich, wenn die vier Füße nicht gleichmäßig aufstehen.

Das Gerät wie auf Seite 35 beschrieben standsicher ausrichten.

Nachgiebige Dielenbretter führen nicht nur zu verstärkten Schleudergerauschen, sondern auch zu unsicherem Standverhalten (Abhilfe siehe Seite 34).

Störungshilfen

Die Wäsche wird nicht wie gewohnt oder überhaupt nicht geschleudert.

- Die eingestellte Schleuderdrehzahl war zu niedrig.
- Die Wäsche konnte sich in der Trommel nicht genügend verteilen. Deshalb wurde zum Schutz des Gerätes nur mit einer reduzierten Schleuderdrehzahl oder gar nicht geschleudert.
- Große, aufgerollte Wäschestücke (z.B. Badezimmerläufer) verursachen eine zu starke Unwucht. Aus Sicherheitsgründen wird nicht geschleudert. Der Schleuderaanlauf wiederholt sich jedoch so lange, bis die eigentliche Schleuderzeit abgelaufen ist. Geben Sie deshalb immer große und kleine Wäscheteile in die Trommel.

Der Laugenfilter kann verstopft sein. Reinigen Sie Laugenfilter und -pumpe wie auf Seite 26 beschrieben.

Kindersicherung für den Waschmittel-Einspülkasten

Die Kindersicherung verhindert das Aufziehen des Waschmittel-Einspülkastens durch Kinder.

- Den Einspülkasten nach vorn ziehen.

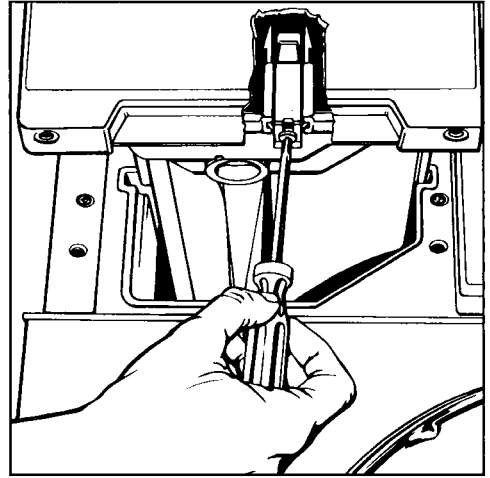

- Die Kreuzschlitzschraube an der Unterseite des Einspülkastens herausdrehen.

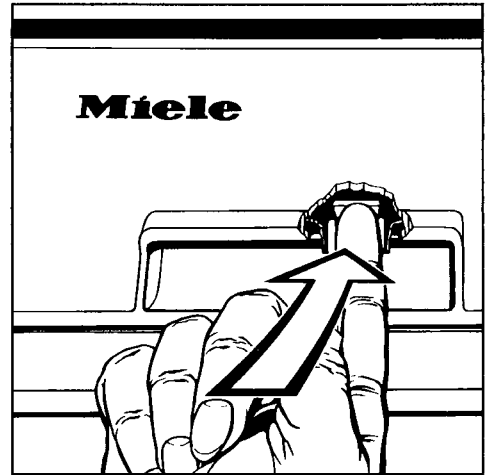

- Die Kindersicherung rastet ein, wenn der Einspülkasten geschlossen wird. Nun kann der Einspülkasten nur mit gleichzeitig hochgedrückter Kindersicherung herausgezogen werden.

Fülltür öffnen bei Stromausfall

- Gerät ausschalten.
- Klappe zum Laugenfilter öffnen und Wasser wie auf Seite 25 beschrieben herauslaufen lassen.

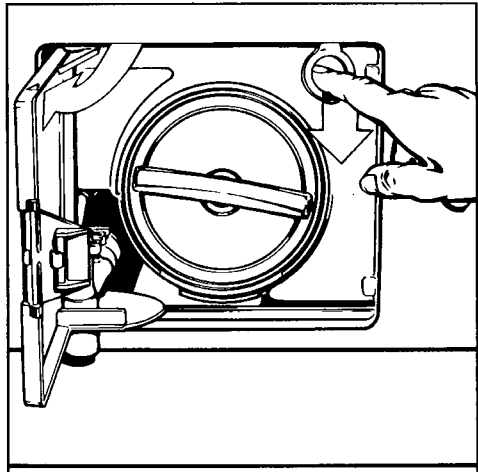

- Am Zugöffner ziehen. Die Fülltür öffnet sich.

Überzeugen Sie sich vor der Wäscheentnahme stets davon, daß die Trommel stillsteht. Beim Hineingreifen in eine noch drehende Trommel besteht erhebliche Verletzungsgefahr.

Kundendienst

Zur Ausführung von Reparaturen benachrichtigen Sie bitte

- Ihren Miele Fachhändler oder
- den Miele Werkskundendienst.

Das beigefügte Adressenverzeichnis enthält die Anschriften der Miele Vertriebszentren und Beratungsstellen.

Der Kundendienst benötigt Typ und Nummer Ihres Gerätes. Beide Angaben finden Sie auf dem Typenschild bei geöffneter Fülltür oberhalb des Schauglases.

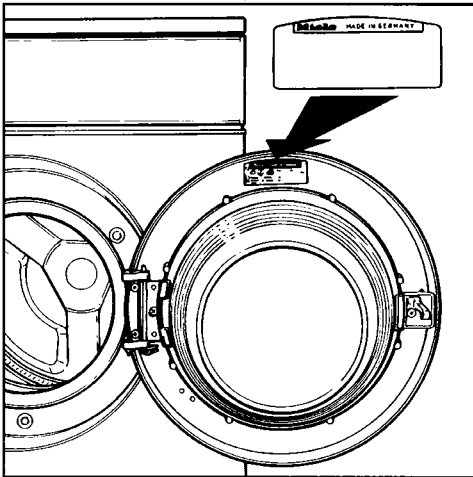

Beispiel:



Aufstellfläche

Als Aufstellfläche eignet sich am besten eine Betondecke. Diese gerät im Gegensatz zu einer Holzbalkendecke oder einer Decke mit "weichen" Eigenschaften selten beim Schleudern in Schwingung.

Beachten Sie:

- Gerät lotrecht und standsicher aufstellen.
- Gerät nicht auf weichen Fußbodenbelägen aufstellen, da das Gerät sonst während des Schleuderns vibriert.
- Bei Aufstellung auf einer Holzbalkendecke: Gerät auf eine Sperrholzplatte (mind. 59x52x3 cm) stellen. Die Platte sollte mit möglichst vielen Balken, jedoch nicht nur mit den Fußbodenbrettern verschraubt werden.
- Aufstellung möglichst in einer Ecke des Raumes. Dort ist die Stabilität jeder Decke am größten.
- Bei Sockelaufstellung: Sichern Sie das Gerät vor dem Wegrutschen während des Schleuderns durch Spannlaschen* oder einer 1-2 cm hohen Kante am Sockel.

Gerät aufstellen

Gerät vom Verpackungsboden zum Aufstellort transportieren. Beachten Sie:

- Zum Heben nicht an die Fülltür fassen.
- Gerätefüße und Aufstellfläche müssen trocken sein. Sonst besteht Rutschgefahr beim Schleudern.

Transportsicherung

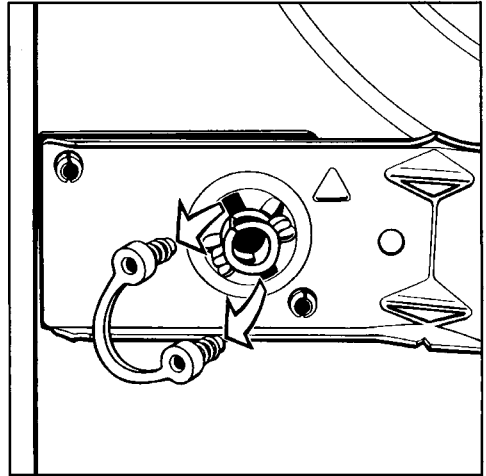

- Drehsicherung mit einer Korbzange entfernen.

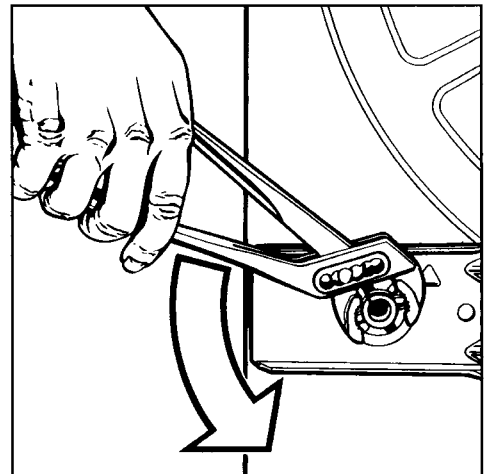

- Linke Transportstangen um 90° drehen.

Aufstellen

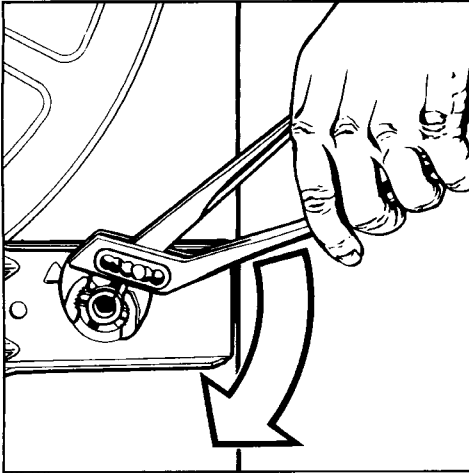

- Rechte Transportstange um 90° drehen.

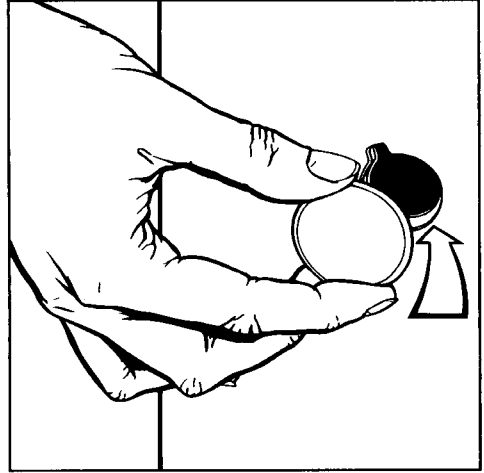

- Löcher mit den mitgelieferten Stopfen verschließen.

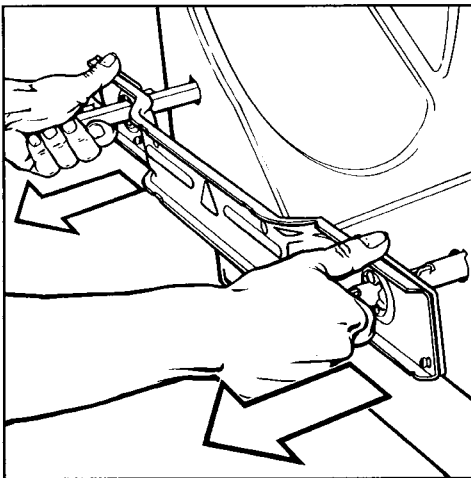

- Stangen und Stützblech herausziehen.

Das Gerät darf ohne Transportsicherung nicht transportiert werden.

Bewahren Sie die Transportsicherung auf. Sie muß vor einem Transport des Gerätes (z.B. bei einem Umzug) wieder montiert werden.

Wasch-Trocken-Säule

Eine Wasch-Trocken-Säule ist zusammen mit einem Miele Trockenautomaten möglich. Dazu ist ein Zwischenbausatz* erforderlich.

Alle mit * gekennzeichneten Teile sind im Miele Fachhandel oder -Kundendienst erhältlich.

Ausrichten

Das Gerät muß lotrecht stehen, damit ein einwandfreier Lauf gewährleistet ist.

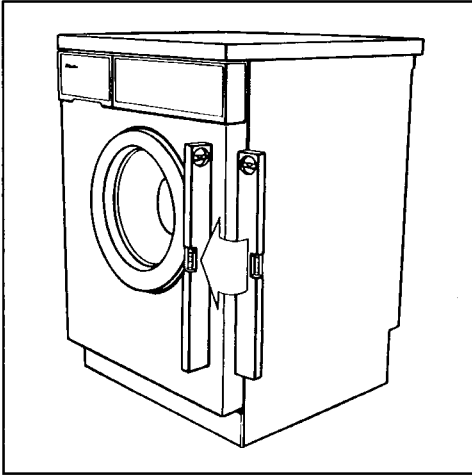

Der Ausgleich des Gerätes erfolgt über die Schraubfüße.

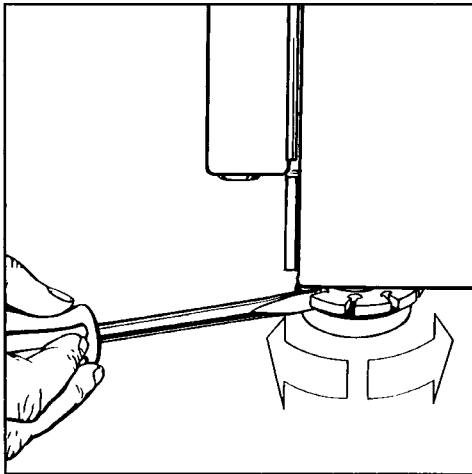

- Fuß (Füße) herausschrauben, bis das Gerät lotrecht steht.

- Fuß mit einer Wasserpumpenzange festhalten.
- Kontermutter mit einem Schraubendreher festdrehen.

Unterbau

Aufstellung unter einer Arbeitsplatte/ in einer Küchenzeile:

- Ein Unterbausatz* ist erforderlich.
- Der Gerätedeckel muß durch ein Abdeckblech ersetzt werden. Die Montage des Abdeckblechs ist aus Gründen der elektrischen Sicherheit unbedingt erforderlich und darf nur von einem autorisierten Fachmann durchgeführt werden.
- bei Arbeitsplatten-Höhe 900/910 mm ist ein Ausgleichsrahmen* erforderlich.
- Wasserzulauf und -ablauf sowie der Elektroanschluß sollten in der Nähe des Automaten installiert und zugänglich sein.
- Eine Montageanweisung liegt dem Unterbausatz bei.

- Alle mit * gekennzeichneten Teile sind im Miele Fachhandel oder -Kundendienst erhältlich.

Elektro-Anschluß

Das Gerät ist mit Wechselstrom-Anschlußkabel (ca. 2 m lang) und Schuko-Stecker anschlussfertig für Wechselstrom ~ 230V 50Hz ausgerüstet.

Der Anschluß darf nur an eine nach VDE 0100 ausgeführte Elektroanlage erfolgen.

Zur Erhöhung der Sicherheit empfiehlt der VDE in seiner Leitlinie DIN VDE 0100 Teil 739 dem Gerät einen FI-Schutzschalter mit einem Auslösestrom von 30 mA (DIN VDE 0664) vorzuschalten.

Über die Nennaufnahme und die entsprechende Absicherung gibt das Typenschild Auskunft. Vergleichen Sie die Angaben auf dem Typenschild mit den Daten des Elektronetzes.

Wasserzulauf

Das Gerät darf ohne Rückflußverhinderer an eine Trinkwasserleitung angeschlossen werden, da es nach den DVGW-Richtlinien gebaut ist (zu ersehen auf dem Typenschild).

Zum Anschluß ist ein Wasserhahn mit 3/4" Verschraubung erforderlich. Fehlt ein Wasserhahn, so darf es nur von einem zugelassenen Installateur an die Trinkwasserleitung montiert werden.

Der ca. 1,5 m lange Druckschlauch 3/8" mit 3/4" Verschraubung wird an den Wasserhahn angeschlossen.

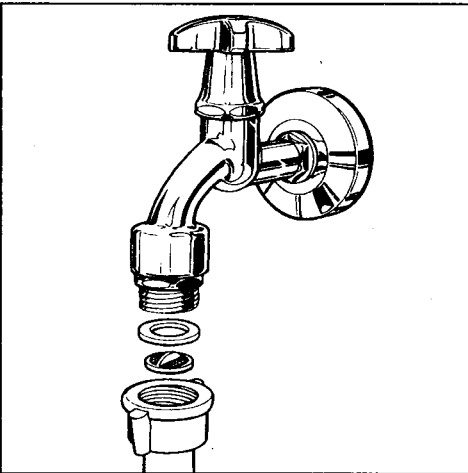

Dieser Druckschlauch ist **nicht** für einen Warmwasseranschluß geeignet. Bitte achten Sie darauf, daß die Dichtungsscheibe richtig in der Verschraubung sitzt.

Hat der Wasserhahn ein verkürztes 3/4" Gewinde, die mitgelieferte Dichtungsscheibe als Längenausgleich zusätzlich in die Überwurfmutter des Zulaufschlauches legen.

Die Anschlußstelle steht unter Druck. Kontrollieren Sie deshalb durch langsames Öffnen des Wasserhahns, ob der Anschluß dicht ist.

Wenn Sie den Schlauch austauschen, verwenden Sie nur Schlauchqualitäten mit einem Platzdruck von mindestens 70 bar Überdruck. Dieses gilt auch für die eingebundenen Anschlußarmaturen. Miele Originalteile erfüllen die Forderung.

Als Sonderzubehör sind Schläuche von 2,5 oder 4,0 m Länge lieferbar.

Der Fließdruck muß mindestens 1 bar und darf max. 10 bar Überdruck betragen. Ist er höher als 10 bar Überdruck, muß ein Druckreduzierventil in die Wasserleitung eingebaut werden.

Der Mindestfließdruck von 1 bar Überdruck ist vorhanden, wenn bei voll geöffnetem Wasserhahn in einer Zeit von 15 Sek. 5 Liter Wasser in einen Eimer mit Füllmarkierungen fließen.

Die beiden Schmutzsiebe - eines im freien Ende des Zulaufschlauches, eines im Einlaufstutzen des Magnetventiles - dürfen nicht entfernt werden.

Wasser-Anschluß

Sondervorschriften für Österreich

im Versorgungsgebiet der Wiener Stadtwerke:

Unmittelbar vor der Anschlußstelle des Gerätes ist ein Handsperrventil vorzusehen.

Es dürfen nur Ventile vorgesehen werden, die von den Wasserwerken der Stadt Wien zum Anschluß an die Innenanlage zugelassen sind.

Die Verwendung von Gummischläuchen als Druckverbindungsleitung zwischen Innenanlage und Gerät ist nur dann gestattet, wenn sie

- samt eingebundenen Anschlußarmaturen einem Mindestdauerdruck von 15 bar Überdruck standhalten,
- während der Inbetriebhaltung des Gerätes hinreichend beaufsichtigt sind und
- nach Beendigung des gesamten Waschvorgangs der Wasserzufluß zuverlässig abgesperrt oder die Schlauchverbindung überhaupt von der Innenanlage (Auslauf) getrennt wird.

Wasserablauf anschließen

Die Lauge wird durch eine Ablaufpumpe mit 1 m Förderhöhe abgepumpt. Um den Wasserablauf nicht zu behindern, muß der Schlauch knickfrei verlegt werden. Der Krümmer am Schlauchende ist drehbar und ggf. abziehbar.

Maße des Ablaufschlauches:

Länge	1,5 m
Innendurchmesser	22 mm
Außendurchmesser	30 mm
Außendurchmesser des Krümmers	32 mm

Möglichkeiten des Wasserablaufs:

- Einhängen in ein Wasch- oder Ausgußbecken.
Schlauch vor dem Abrutschen sichern!
Wird das Wasser in ein Waschbecken abgepumpt, muß es schnell genug abfließen. Sonst besteht die Gefahr, daß Wasser überfließt oder ein Teil des abgepumpten Wassers in das Gerät zurückgesaugt wird.
- Anschließen an ein Kunststoff-Abflußrohr mit Gumminippel (Syphon nicht unbedingt erforderlich).
- Auslauf in einen Bodenablauf (Gully).

Falls notwendig kann der Schlauch bis zu 5 m verlängert werden.

Für Ablaufhöhen über 1 m (bis 1,8 m max. Förderhöhe) ist im Miele Fachhandel oder im Miele Kundendienst eine 2. Laugenpumpe - Duobetrieb - mit dem erforderlichen Umbausatz erhältlich.

Sondervorschriften für Österreich

Das Gerät kann direkt an die Abflußleitung angeschlossen werden, wenn die Hauskanalanlage der Ö-Norm 2501 entspricht.

Technische Daten

Höhe	85 cm
Breite	59,5 cm
Tiefe	60 cm
Tiefe bei geöffneter Tür	97 cm
Gewicht	95 kg
max. Bodenbelastung	1600 Newton (ca. 160 kg)
Fassungsvermögen	5 kg Trockenwäsche
Anschlußspannung	} s. Typenschild
Anschlußwert	
Absicherung	
Wasserfließdruck min.	1 bar
Wasserstaudruck max.	10 bar
Abpumphöhe max.	1 m
Abpumplänge max.	5 m
Verbrauch nach DIN 44983	
Kochwäsche 95°C	Strom: 1,8 kWh Wasser: 65 l
Erteilte Prüfzeichen	Funkschutz, VDE
Netzurückwirkungsfrei	ja, nach DIN EN 60555/VDE 0838

Miele

Miele & Cie. GmbH & Co.
D-33325 Gütersloh
Telefon (05241) 89-0
Telefax (05241) 89-2090
Telex 933 545-0 mi d
Btx *63800 #

Änderungen vorbehalten

D - 3294