

COMPETENCE E4100-1

Der umschaltbare Einbau-Herd

Gebrauchsanweisung

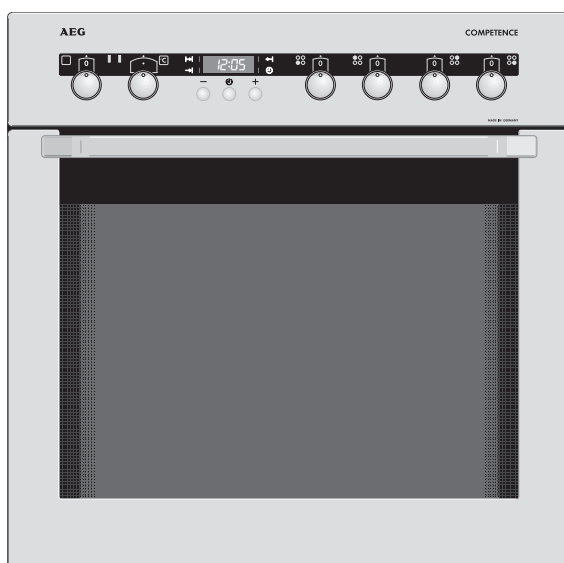

Sehr geehrte Kundin, sehr geehrter Kunde,

lesen Sie bitte diese Gebrauchsanweisung sorgfältig durch. Beachten Sie vor allem den Abschnitt „Sicherheit“ auf den ersten Seiten. Bewahren Sie bitte diese Gebrauchsanweisung zum späteren Nachschlagen auf. Geben Sie sie an eventuelle Nachbesitzer des Gerätes weiter.



Mit dem Warndreieck und/oder durch Signalwörter (**Warnung!**, **Vorsicht!**, **Achtung!**) sind Hinweise hervorgehoben, die für Ihre Sicherheit oder für die Funktionsfähigkeit des Gerätes wichtig sind. Bitte unbedingt beachten.



1. Dieses Zeichen leitet Sie Schritt für Schritt beim Bedienen des Gerätes.

2. ...



Nach diesem Zeichen erhalten Sie ergänzende Informationen zur Bedienung und praktischen Anwendung des Gerätes.



Mit dem Kleeblatt sind Tips und Hinweise zum wirtschaftlichen und umweltschonenden Einsatz des Gerätes gekennzeichnet.

Für eventuell auftretende Störungen enthält diese Gebrauchsanweisung Hinweise zur selbständigen Behebung, siehe Abschnitt „Was tun, wenn...“.

Bei technischen Problemen steht Ihnen unser WERKSKUNDENDIENST in Ihrer Nähe jederzeit zur Verfügung (Adressen und Telefonnummern finden Sie im Verzeichnis „Kundendienststellen“).

Beachten Sie dazu auch den Abschnitt „Service“.

Inhalt

Sicherheitshinweise	5
Entsorgung	7
Öko-Isolierung	7
Geräteaufbau	8
Bedienblende	8
Uhr-Funktionen	9
Ausstattung Backofen	10
Zubehör Backofen	11
Backofen-Funktionen	12
Vor dem ersten Gebrauch	14
Erstes Vorreinigen	14
Tageszeit einstellen	15
Tageszeit ändern	16
Bedienen der Kochstellen	17
Kochen mit der Kochstelle	18
Bedienen des Backofens	19
Fettfilter einsetzen/herausnehmen	19
Rost und Universalblech einsetzen	19
Backofen ein- und ausschalten	20
Arbeiten mit der Automatik-Funktion	21
Kurzzeit	24
Anwendungen, Tabellen und Tipps	25
Kochen	25
Anhaltswerte zum Kochen mit der Kochstelle	25
Backen	26
Tabelle Backen	28
Tabelle Aufläufe und Überbackenes	32
Tabelle Tiefkühl-Fertiggerichte	32
Braten	33
Tabelle Braten	35
Flächengrillen	37
Tabelle Grillen	37
Einkochen	38
Einkochzeiten	38

Reinigung und Pflege	39
Gerät von außen	39
Backofeninnenraum	39
Zubehör	39
Einschubgitter	40
Backofenlampen	41
Grillkombination	42
Backofentür	43
Backofen-Türglas	44
Was tun, wenn	46
Technische Daten	47
Backofen Innenmaße	47
Bestimmungen, Normen, Richtlinien	47
Stichwortverzeichnis	50
Service	51



Sicherheitshinweise

Montage und Anschluss des neuen Gerätes dürfen nur durch einen **konzessionierten Fachmann** vorgenommen werden.

Beachten Sie bitte diesen Hinweis, da sonst bei auftretenden Schäden der Garantieanspruch entfällt.

Die Sicherheit von AEG Elektrogeräten entspricht den anerkannten Regeln der Technik und dem Gerätesicherheitsgesetz. Zusätzlich sehen wir uns jedoch als Hersteller veranlasst, Sie mit den nachfolgenden Sicherheitshinweisen vertraut zu machen.

Allgemeine Sicherheit

- Vorsicht bei Anschluss von Elektrogeräten an Steckdosen in Gerätenähe. Anschlussleitungen dürfen nicht an heiße Kochstellen gelangen oder unter der heißen Backofentür eingeklemmt werden.
- Bewahren Sie keine brennbaren Gegenstände im Backofen auf. Sie können sich beim Einschalten entzünden.
- Die Reinigung des Gerätes mit einem Dampfstrahl- oder Hochdruckreiniger ist aus Sicherheitsgründen **verboten**.
- Bei Gewalteinwirkung, vor allem auf die Glaskanten der Frontscheibe, kann das Glas brechen.
- **Vorsicht:** Verbrennungsgefahr! Wenn Sie kochen, braten und grillen wird die Backofentür heiß, ebenso Backofeninnenflächen, Heizelemente und Zubehörteile. Benutzen Sie immer Topflappen oder Topfhandschuhe und hantieren Sie vorsichtig, um Verbrennungen zu vermeiden. **Halten Sie deshalb Kleinkinder grundsätzlich fern.**
- Überhitzte Fette und Öle entzünden sich schnell. Wenn Sie Speisen in Fett oder Öl (z.B. Pommes frites) zubereiten, bleiben Sie bitte in der Nähe.
- Wenn Sie alkoholische Zutaten im Backofen verwenden, kann eventuell ein leicht entzündliches Alkohol-Luftgemisch entstehen. Öffnen Sie die Tür in diesem Fall vorsichtig. Hantieren Sie dabei nicht mit Glut, Funken oder Feuer. Wir empfehlen, das Gargut bei geschlossener Backofentür im abgeschalteten Backofen ca. 10-15 Minuten abkühlen zu lassen.
- **Reparaturen** am Gerät dürfen **nur von Fachkräften** durchgeführt werden. Durch unsachgemäße Reparaturen können erhebliche Gefahren entstehen. Wenden Sie sich im Reparaturfall an unseren Kundendienst oder an Ihren Fachhändler.
- Bei Störungen am Gerät: Sicherungen herausdrehen bzw. ausschalten.

Bestimmungsgemäße Verwendung

- Dieses Gerät darf nicht zu zweckentfremdetem Gebrauch, sondern nur für das haushaltsübliche Kochen, Braten, Backen von Speisen verwendet werden.
- Benutzen Sie das Gerät nur zum Zubereiten von Speisen.
- Verwenden Sie den Backofen nicht zum Beheizen des Raumes.

So vermeiden Sie Schäden am Gerät

- Legen Sie den Backofen nicht mit Alufolie aus und stellen Sie kein Backblech, keinen Topf etc. auf den Boden, da sonst das Backofenemaille durch den entstehenden Hitzestau beschädigt wird.
- Reinigen Sie das Gerät nach jedem Gebrauch. Verschmutzungen lassen sich so am leichtesten entfernen und brennen erst gar nicht fest.
- Obstsaften, die vom Backblech tropfen, hinterlassen Flecken, die sich nicht mehr entfernen lassen. Benutzen Sie für sehr feuchte Kuchen das Universalblech.
- Gießen Sie Wasser nie direkt in den heißen Backofen. Es können Emailleschäden entstehen.
- Belasten Sie nicht die offene Backofentür.
- Bewahren Sie keine feuchten Lebensmittel im Backofen auf.



Entsorgung

Verpackungsmaterial entsorgen

Alle verwendeten Werkstoffe sind uneingeschränkt recyclingfähig und können wiederverwertet werden.

Die Kartonteile werden zu 80% aus Altpapier hergestellt.

Die Kunststoffe sind folgendermaßen gekennzeichnet:

- >PE< für Polyethylen, z. B. bei der äußeren Hülle und den Beuteln im Innern.
- >PS< für geschäumtes Polystyrol, z.B. bei den Polsterteilen, grundsätzlich FCKW-frei.

Nicht gebrauchte Verpackungen nimmt Ihr Händler kostenlos zurück.

Altgerät entsorgen

Aus Umweltschutzgründen müssen alle ausgedienten Geräte fachgerecht entsorgt werden. Dies gilt für Ihr bisheriges Gerät und, nachdem es eines Tages nicht mehr benutzt wird, auch für Ihr neues Gerät.



Warnung! Ausgediente Altgeräte bitte vor der Entsorgung unbrauchbar machen. Gerät von der Netzversorgung trennen und das Netzanschlusskabel vom Gerät entfernen.

Dadurch verhindern Sie, dass spielende Kinder in lebensgefährliche Situationen geraten.



Entsorgungshinweise

- Das Gerät darf nicht mit dem Hausmüll entsorgt werden.
- Auskunft über Abholtermine oder Sammelplätze erhalten Sie bei der örtlichen Stadtreinigung oder der Gemeindeverwaltung.
- Sie können das Gerät auch zu Ihrem AEG-Fachhändler bringen, der es gegen einen geringen Unkostenbeitrag für Sie entsorgt.

Öko-Isolierung

Der Backofen ist werkseitig mit einer Öko-Isolierung ausgestattet. Diese Isolierung ist von unabhängigen Prüfinstituten auf Schadstoffe geprüft und als unbedenklich eingestuft worden.

Geräteaufbau

Bedienblende

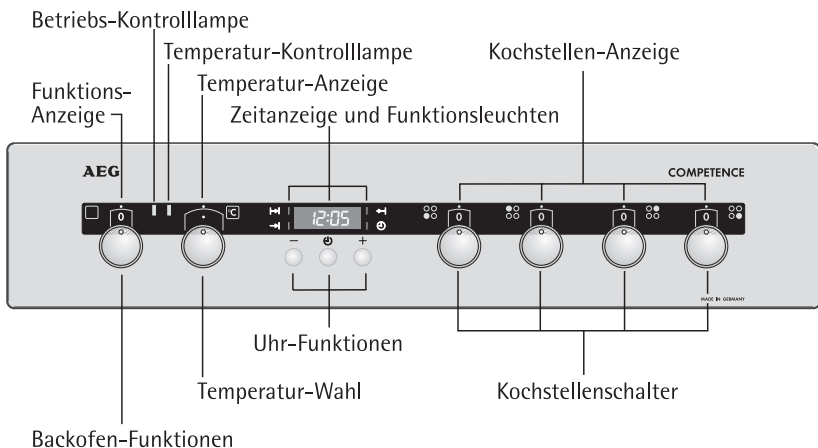

Das Gerät ist mit versenkbaren Drehschaltern ausgestattet.

Backofen-Funktionen und Funktions-Anzeige

Schalter zum Einstellen der gewünschten Backofen-Funktion.
Die gewählte Backofen-Funktion wird in der Backofen-Funktions-Anzeige angezeigt.

Temperatur-Wahl und Temperatur-Anzeige

Schalter zum Einstellen der gewünschten Backofen-Temperatur.
Die gewählte Backofen-Temperatur wird in der Temperatur-Anzeige angezeigt.

Betriebs-Kontrolllampe

Die gelbe Betriebs-Kontrolllampe leuchtet, sobald der Backofen oder die Kochstellen eingeschaltet sind.

Temperatur-Kontrolllampe

Die rote Temperatur-Kontrolllampe leuchtet, solange der Backofen aufheizt und erlischt, wenn die eingestellte Temperatur erreicht ist.

Kochstellen-Schalter und Kochstellen-Anzeige

Schalter zum Einschalten der Kochstellen.
Die gewählte Kochstufe wird in der Kochstellen-Anzeige angezeigt.

Uhr-Funktionen und Zeit-Anzeige

Tasten zum Einstellen der Uhr-Funktionen. Die Uhrzeit bzw. Weckzeit wird in der Zeit-Anzeige angezeigt.



Uhr-Funktionen

Ihr Gerät verfügt über eine programmierbare Uhr, die es Ihnen ermöglicht, die Tageszeit abzulesen, den Kurzzeitwecker als „Eieruhr“ zu nutzen, oder mit Hilfe der Automatik-Funktion die Back- und Bratzeiten einzustellen.



Tageszeit

Im Anzeigefeld wird die aktuelle Tageszeit angezeigt, solange keine andere Uhrfunktion ausgewählt ist.

Kurzzeitwecker

Mit der Funktion Kurzzeit  können Sie eine maximale „Weckzeit“ von 2 Stunden 30 Minuten einstellen. Die Funktion Kurzzeit  arbeitet wie ein normaler Küchenwecker und hat keinerlei Auswirkung auf den Backofenbetrieb.

Automatik-Funktionen

Mit der Funktion Dauer  und Ende  können Sie für den Backofen die Uhr so einstellen, dass der Backofen sich selbsttätig aus- bzw. ein- und ausschaltet.

Ausstattung Backofen

Einsatzebenen

An beiden Seiten des Backofens befinden sich Einschubgitter mit je 5 Einsatzebenen zum Einschieben des Zubehörs.

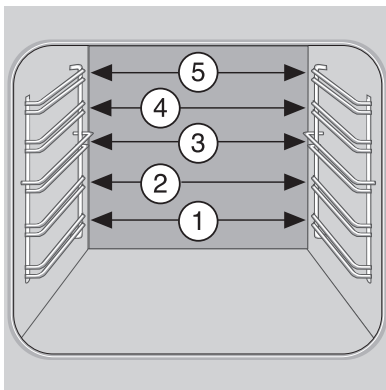

Kippsicherung

Alle Einschubteile sind gegen ein unbeabsichtigtes vollständiges Herausziehen mit einer Kippsicherung ausgestattet.

Beim Einsetzen der Einschubteile muss diese Kippsicherung hinten liegen.

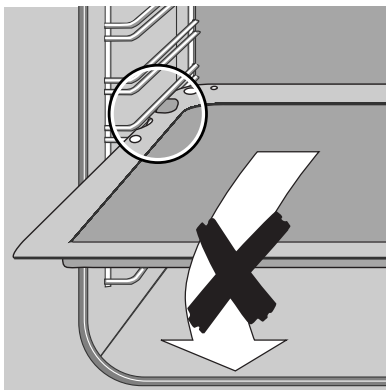

Fettfilter

Der mitgelieferte Fettfilter schützt den Ventilator in der Backofenrückwand vor Verschmutzung.

Bitte benutzen Sie ihn immer zum **Braten** mit Heißluft oder Infrabra-ten offen auf dem Rost, dem Universalblech oder mit offenem Bratgeschirr.

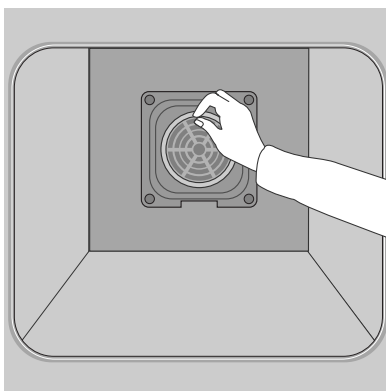

Backofendampfaustritt

Der Dampf aus dem Backofen wird über den hinten im Kochfeld liegenden Kanal direkt nach oben zur Dunstabzugshaube ausgeleitet.

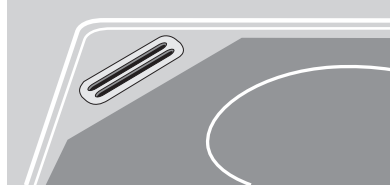

Gebläsenachlauf

Das Gebläse schaltet sich automatisch ein, sobald der Backofen in Betrieb genommen wird. Nachdem der Backofen ausgeschaltet wurde, läuft das Gebläse noch weiter, um das Gerät abzukühlen und schaltet sich dann selbständig wieder ab.

Zubehör Backofen

Folgende Teile gehören zum Lieferumfang:

Kombi-Rost

Für Geschirr, Kuchenformen, Braten und Grillstücke

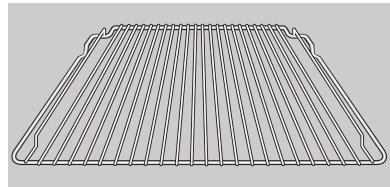

Universalblech

Für saftige Kuchen, Braten oder als Backblech bzw. Auffanggefäß für Fett

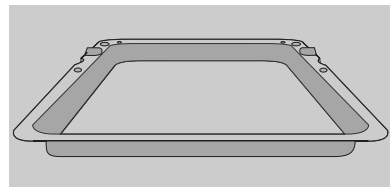

Backblech

Für Kuchen und Plätzchen

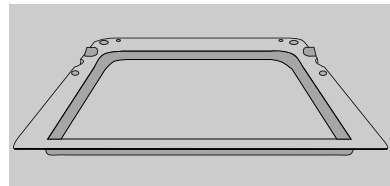

Backofen-Funktionen

Für den Backofen stehen Ihnen folgende Funktionen zur Verfügung:

Solo-Heißluft

Mit dieser Funktion können Sie optimal Kuchen auf **einer Ebene backen**. Außerdem ist sie für Gebäcke geeignet, die eine intensivere Bräunung und Knusprigkeit des Bodens benötigen. Dazu zählen z.B. Pizza, Quiche Lorraine, Käsekuchen usw.

Die Backofentemperaturen sind im allgemeinen 20-40 °C niedriger als bei Ober-/Unterhitze.

Ober-/Unterhitze sind in Betrieb und zusätzlich ist der Ventilator eingeschaltet.

Multi-Heißluft

Multi-Heißluft eignet sich besonders zum **Backen** auf **mehreren Ebenen** gleichzeitig.

Die Backofentemperaturen sind im allgemeinen 20-40 °C niedriger als bei Ober-/Unterhitze.

Der Ringheizkörper ist in Betrieb. Zusätzlich sorgt ein Ventilator in der Rückwand des Backofens für eine ständige Umwälzung der warmen Luft im Backraum. Die Wärme kommt von allen Seiten an das Gargut.

Ober-/Unterhitze

Ober-/Unterhitze eignet sich zum **Backen** und **Braten** auf **einer Ebene**.

Die Hitze kommt gleichmäßig von oben und unten.

Unterhitze

Mit dieser Backofen-Funktion können Sie Backwaren, wie z.B. feuchte Kuchen, von unten **kross nachbacken**.

Hier ist nur der unter dem Backofenboden angeordnete Heizkörper in Betrieb.

Auftauen

Mit der Backofen-Funktion Auftauen können Sie z. B. Torte, Butter, Brot, Obst oder andere empfindliche Lebensmittel gleichmäßig **an-** bzw. **auftauen**.

Bei dieser Funktion ist nur der Ventilator ohne Beheizung in Betrieb.

Grill

Grillen eignet sich besonders zum **Grillen** oder **Toasten** flacher Lebensmittel, wie z.B. Steaks, Schnitzel, Fisch oder Toast.

Die Hitze kommt vom Grillheizkörper an der Backofendecke.

Großflächengrill

Der Großflächengrill eignet sich zum **Grillen** oder **Toasten** flacher Lebensmittel in größeren Mengen, wie z.B. Steaks, Schnitzel, Fisch oder Toast.

Bei dieser Funktion wird ein zweiter Grillheizkörper an der Backofendecke zugeschaltet.

Infrabraten



Infrabraten eignet sich besonders zum **Braten** größerer Fleischstücke oder Geflügel auf einer Ebene. Die Funktion eignet sich auch zum **Gratinieren** und **Überbacken**.

Grillheizkörper und Ventilator sind abwechselnd in Betrieb.

Vor dem ersten Gebrauch

Erstes Vorreinigen

Bevor Sie den Backofen das erste Mal benutzen, sollten Sie ihn gründlich reinigen. Zur leichteren Reinigung können Sie den Backofen beleuchten.

-  1. Schalter Backofen-Funktion auf Backofenbeleuchtung  stellen.
2. Alle Zubehörteile und Einschubgitter entnehmen und mit warmer Spülmittellauge reinigen.
3. Backofen ebenfalls mit warmer Spülmittellauge auswaschen und trocknen.
4. Gerätefront nur feucht abwischen.

 Verwenden Sie bei Edelstahlfronten handelsübliche Mittel für Edelstahl, die gleichzeitig einen Schutzfilm gegen Fingerabdrücke bilden.



 **Achtung:** Benutzen Sie keine scharfen, scheuernden Reinigungsmittel! Die Oberfläche könnte beschädigt werden.

Tageszeit einstellen

i Der Backofen funktioniert nur mit eingestellter Zeit.

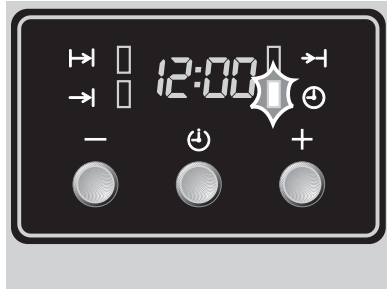
Nach dem elektrischen Anschluss oder einem Stromausfall blinkt die Funktionsleuchte Tageszeit .



1. Mit den Tasten  oder  die aktuelle Tageszeit einstellen.

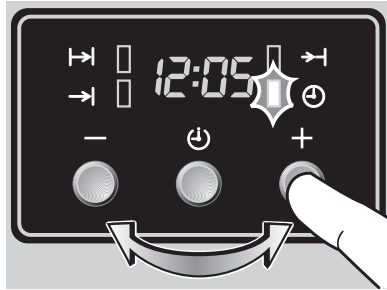

2. 5 Sekunden warten.

Das Blinken erlischt und im Anzeigefeld wird die eingestellte Tageszeit angezeigt.

Das Gerät ist betriebsbereit.

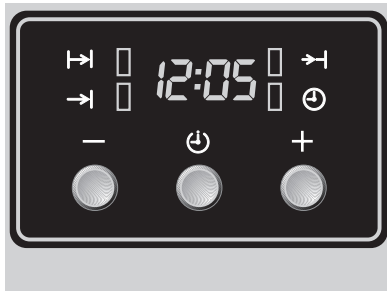

Tageszeit ändern

- ☞ Taste  drücken, bis die Funktionsleuchte Tageszeit  blinkt.

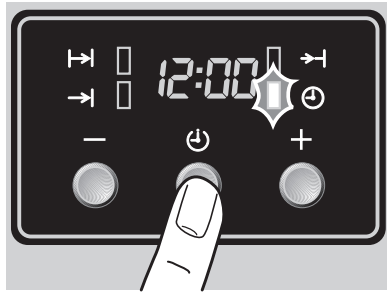

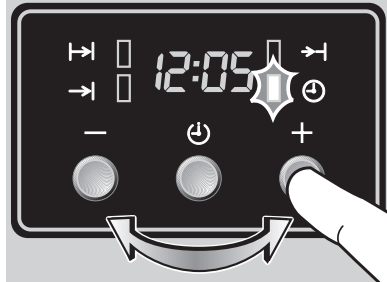

3. Mit den Tasten  oder  die aktuelle Tageszeit einstellen.

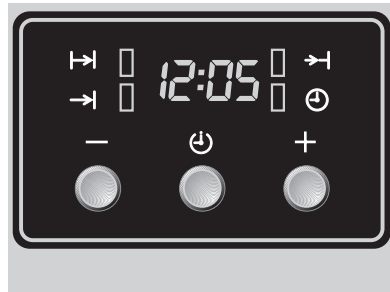

4. 5 Sekunden warten.

Das Blinken erlischt und im Anzeigefeld wird die eingestellte Tageszeit angezeigt.
Das Gerät ist betriebsbereit.



Die Tageszeit kann nur verändert werden, wenn keine Automatikfunktion (Dauer  oder Ende ) eingestellt ist.

Bedienen der Kochstellen

Beachten Sie auch die Gebrauchsanweisung zu Ihrem Einbau-Kochfeld. Sie enthält wichtige Hinweise zu Kochgeschirr, Bedienung, Reinigung und Pflege.

Kochstufen

- In den Bereichen 1-9 können Sie 14 Kochstufen (inklusive Zwischenstellungen) einstellen.
- Zwischenstellungen können Sie in den Bereichen 2 bis 7 wählen. Sie sind mit einem Punkt zwischen den Heizstufen gekennzeichnet.

1 = kleinste Leistung

9 = höchste Leistung

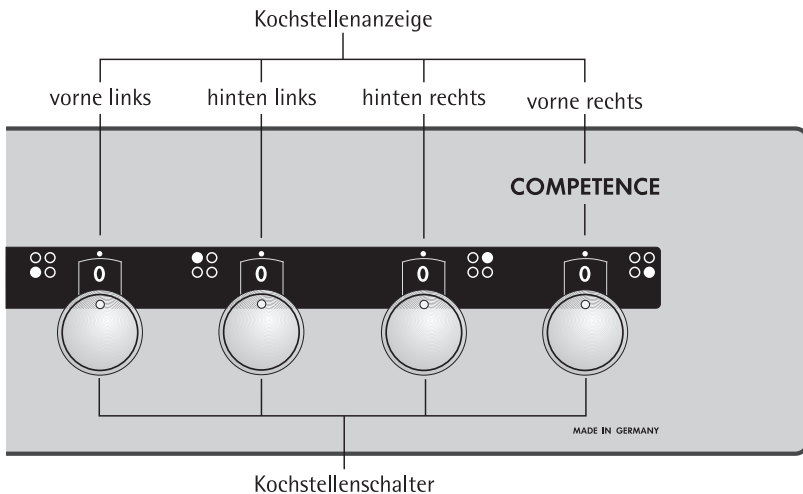

Kochen mit der Kochstelle

1. Zum Ankochen/Anbraten eine hohe Leistung wählen.

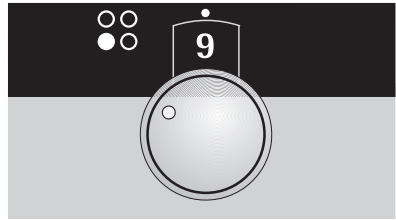

2. Sobald sich Dampf bildet bzw. das Fett heiß ist, auf die erforderliche Fortgarstufe zurückschalten.
3. Zur Beendigung des Kochvorgangs auf Null-Position zurückdrehen.

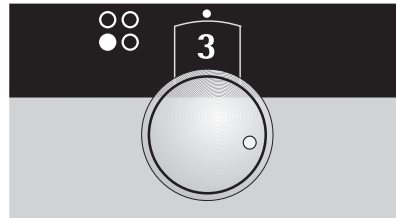

Schalten Sie die Kochzone ca. 5-10 Minuten vor dem Kochende aus, um die Restwärme zu nutzen. So sparen Sie elektrische Energie.

Bedienen des Backofens

Fettfilter einsetzen/herausnehmen

Setzen Sie den Fettfilter immer ein, wenn Sie offen auf dem Rost, auf der Fettpfanne oder im offenem Bratgeschirr **braten**.



Fettfilter einsetzen

Fettfilter am Griff fassen und die beiden Halterungen von oben nach unten in die Öffnung an der Backofenrückwand (Ventilatoröffnung) einsetzen.



Fettfilter herausnehmen

Fettfilter am Griff fassen und nach oben aushängen.

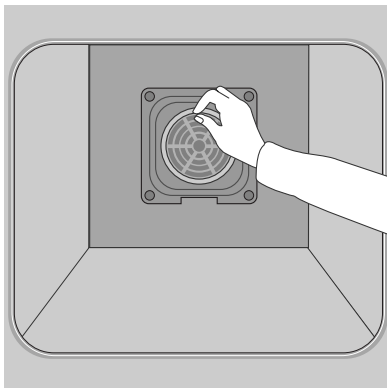

Rost und Universalblech einsetzen

Alle Einschubteile sind mit einer kleinen Auswölbung rechts und links versehen. Diese Auswölbung dient als Kippsicherung und muss immer nach unten weisen.



Rost einsetzen

Rost so einsetzen, dass die beiden Führungsstäbe nach oben zeigen. Die Kippsicherung muss nach unten weisen und im Backraum hinten liegen.

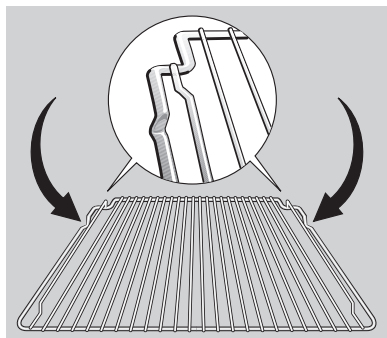

Rost und Blech einsetzen

Bei gemeinsamer Benutzung von Rost und Universalblech die Kippsicherung des Rostes genau in die Ausbuchtungen des Bleches setzen.

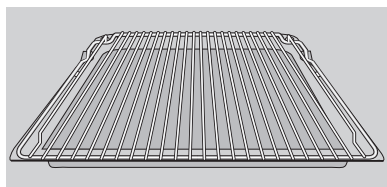

Backofen ein- und ausschalten

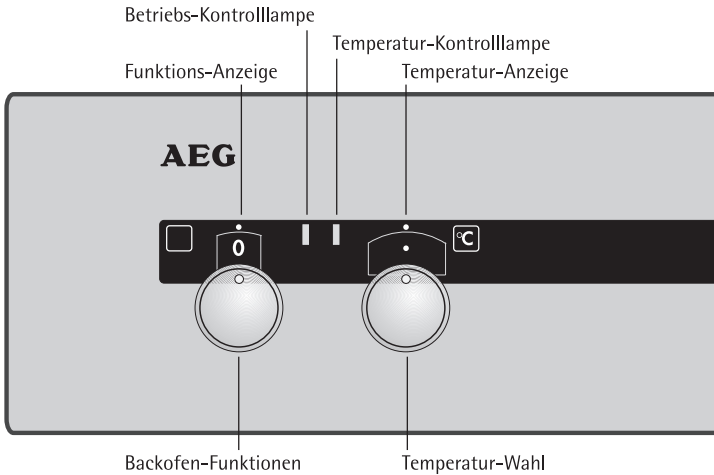

1. Zur Benutzung gegebenenfalls Schalter „Backofen-Funktionen“ und „Temperaturwahl“ drücken. Die Schalter stehen heraus.
2. Durch Drehen des Schalters „Backofen-Funktionen“ gewünschte Funktion einstellen. Die Funktions-Anzeige zeigt das Symbol für die gewählte Funktion an.
3. Durch Drehen des Schalters „Temperaturwahl“ gewünschte Temperatur einstellen. Die Temperatur-Anzeige zeigt die gewählte Temperatur an.
Die gelbe Betriebs-Kontrolllampe leuchtet, solange der Backofen oder die Kochstellen in Betrieb sind.
Die rote Temperatur-Kontrolllampe leuchtet, solange der Backofen aufheizt. Bei Erreichen der voreingestellten Temperatur erlischt die Temperatur-Kontrolllampe.
4. Zum Abschalten des Backofens den Schalter „Backofen-Funktionen“ und den Schalter „Temperaturwahl“ in die Null-Position drehen.
5. Schalter durch Drücken versenken.



Arbeiten mit der Automatik-Funktion

- i** Die gewünschte Backofen-Funktion und -Temperatur kann vor oder nach dem Einstellen der Automatik-Funktion gewählt werden.

Sie können folgende Funktionen wählen:

Dauer 

Mit der Funktion Dauer  können Sie einstellen, wie lange der Backofen in Betrieb sein soll.

- 1.** Taste  so oft drücken, bis die Funktionsleuchte Dauer  blinkt.

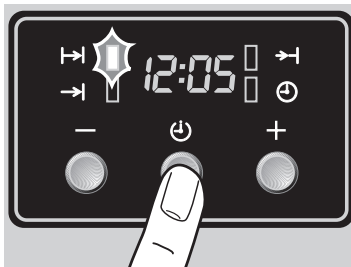

- 2.** Mit den Tasten  oder  die gewünschte Gardauer einstellen.

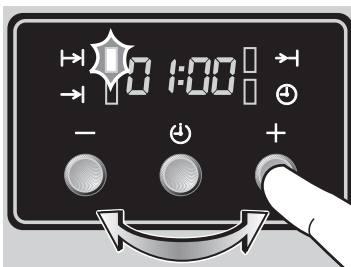

- 3.** 5 Sekunden warten. Die Anzeige schaltet zurück auf die Tageszeit. Die Funktionsleuchte Dauer  leuchtet und der Backofen ist sofort an. Wenn die Zeit abgelaufen ist, blinkt die Funktionsleuchte, es ertönt für 2 Minuten ein Signal und der Backofen schaltet sich aus.

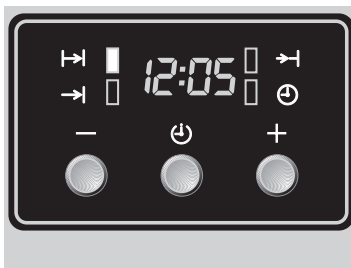



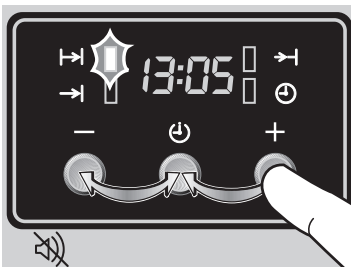

- 4.** Beliebige Taste drücken, um das Signal zu beenden.

Nach Ablauf des Garvorgangs die Schalter Backofen-Funktion und -Temperatur wieder auf Null drehen.



Ende

Mit der Funktion Ende  können Sie einstellen, wann sich der Backofen selbsttätig wieder ausschalten soll.

-  1. Taste  so oft drücken, bis die Funktionsleuchte Ende  blinkt.

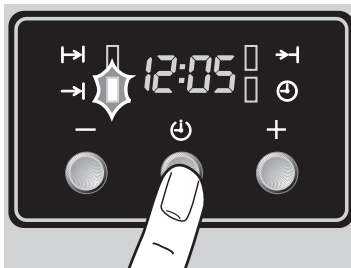

2. Mit den Tasten  oder  die gewünschte Abschaltzeit einstellen.

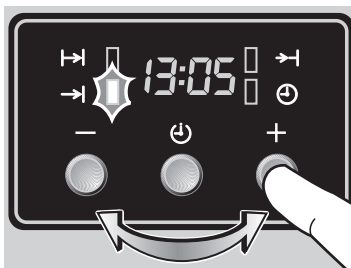

3. 5 Sekunden warten. Die Anzeige schaltet zurück auf die Tageszeit. Die Funktionsleuchte Ende  leuchtet und der Backofen ist sofort an. Wenn die Zeit abgelaufen ist, blinkt die Funktionsleuchte, es ertönt ein Signal für 2 Minuten und der Backofen schaltet sich aus.



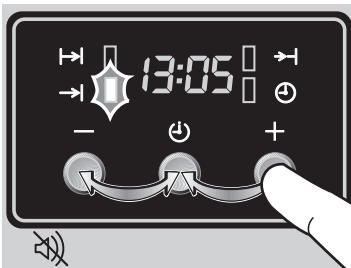

4. Beliebige Taste drücken, um das Signal zu beenden.

Nach Ablauf des Garvorgangs die Schalter Backofen-Funktion und -Temperatur wieder auf Null drehen.





Dauer und Ende kombiniert



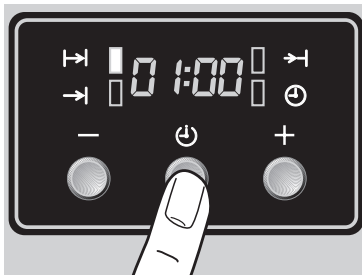

Dauer  und Ende  können gleichzeitig verwendet werden, wenn der Backofen zu einem **späteren Zeitpunkt** automatisch ein- und ausgeschaltet werden soll.

1. Mit der Funktion Dauer  Zeit einstellen, die das Gericht zum Garen benötigt.
Hier 1 Stunde.

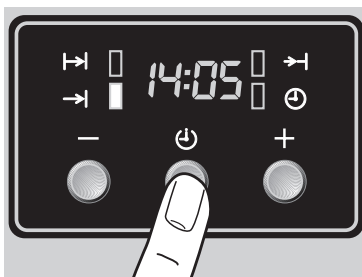

2. Mit der Funktion Ende  Zeit einstellen, zu der das Gericht fertig sein soll.
Hier 14:05 Uhr.



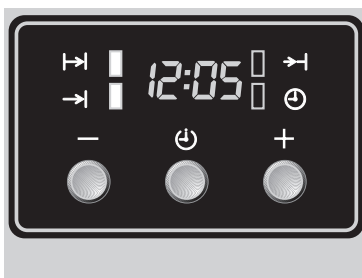

3. Die Funktionsleuchten Dauer  und Ende  leuchten und im Display wird die Tageszeit angezeigt.
Hier 12:05 Uhr.
Der Backofen schaltet sich automatisch zum errechneten Zeitpunkt ein.
Hier um 13:05 Uhr
Und nach Ablauf der eingegebenen Dauer wieder aus. (14:05)





Nach Ablauf des Garvorgangs die Schalter Backofen-Funktion und -Temperatur wieder auf Null drehen.

Kurzzeit

Nach Ablauf der Kurzzeit  ertönt ein Signal.

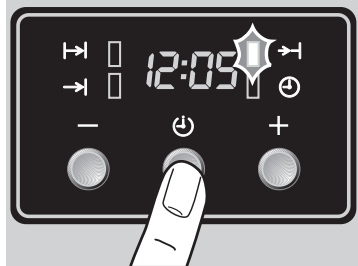
1. Taste  so oft drücken, bis die Funktionsleuchte Kurzzeit  blinkt.



2. Mit den Tasten  oder  die gewünschte Kurzzeit einstellen.
(Max. 2 Stunden 30 Minuten).

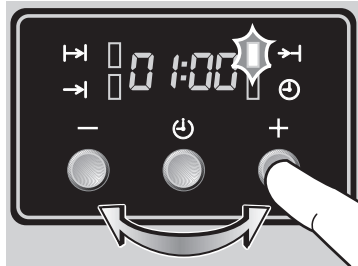

3. 5 Sekunden warten. Das Display zeigt die verbleibende Zeit.
Die Funktionsleuchte Kurzzeit  leuchtet. Wenn die Zeit abgelaufen ist, blinkt die Funktionsleuchte und es ertönt für 2 Minuten ein Signal.

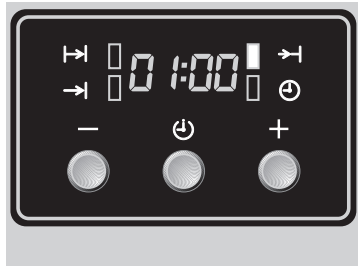

4. Beliebige Taste drücken, um das Signal zu beenden.

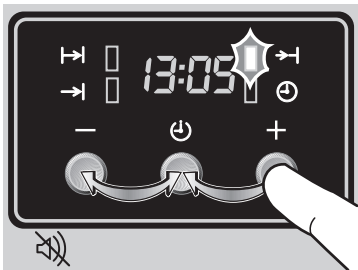

Anwendungen, Tabellen und Tipps

Kochen

Die Angaben in den folgenden Tabellen sind Richtgrößen. Welche Schalterstellung für Kochvorgänge erforderlich ist, hängt von der Qualität der Töpfe und von der Art und Menge der Lebensmittel ab.



Anhaltswerte zum Kochen mit der Kochstelle

Schalterstellung	Garvorgang/ Fortgarstufe	geeignet für
9	Ankochen	Ankochen großer Mengen Wasser, Spätzle kochen
7-9	Starkes Anbraten	Frittieren von Pommes frites, Anbraten von Fleisch, z.B. Gulasch, Ausbacken, z.B. Kartoffelpuffer Braten von Lendenstücken, Steaks
6-7	Mildes Braten	Braten von Fleisch, Schnitzel, Cordon bleu Kotelett, Frikadellen, Bratwürste, Leber Mehlschwitze, mildes Braten Eier, Eierkuchen, Krapfen frittieren
4-5	Kochen	Kochen größerer Speisemengen, Eintopfgerichte und Suppen, Dämpfen von Kartoffeln, Fleischbrühe kochen
3-4	Dämpfen, Dünsten	Dünsten von Gemüse, Schmoren von Fleisch Milchreis kochen
2-3	Quellen	Quellen von Reis und Milchgerichten (zwischen durch umrühren), Dämpfen kleinerer Mengen Kartoffeln oder Gemüse, Erhitzen von Fertiggerichten
1-2	Schmelzen	Schaumomelett, Eierstich, Sauce hollandaise, Warmhalten von Gerichten, Schmelzen von Butter, Schokolade, Gelatine
0		Nachwärme, Aus-Stellung



Wir empfehlen, beim Ankochen oder Anbraten auf die Ankochstufe „9“ zu stellen und Speisen mit einer längeren Garzeit anschließend auf der entsprechenden Fortgarstufe fertigzuzugaren zu lassen.



Backen

Zum Backen die Backofen-Funktion Solo-Heißluft , Multi-Heißluft  oder Ober-/Unterhitze  verwenden.





Achtung! Beim Backen keinen Fettfilter benutzen!

Backformen

- Für Ober-/Unterhitze  eignen sich Formen aus dunklem Metall und beschichtete Formen.
- Für Solo-Heißluft  bzw. Multi-Heißluft  sind auch helle Metallformen geeignet.

Einsatzebenen

- Backen mit Solo-Heißluft  oder Ober-/Unterhitze  ist jeweils nur auf einer Ebene möglich.
- Mit Multi-Heißluft  können Sie auf bis zu 3 Backblechen gleichzeitig backen:

1 Backblech:
Einsatzebene 3

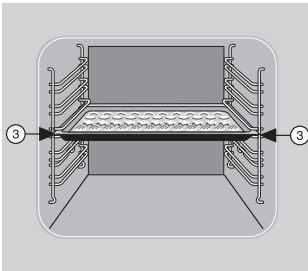

1 Backform:
Einsatzebene 1

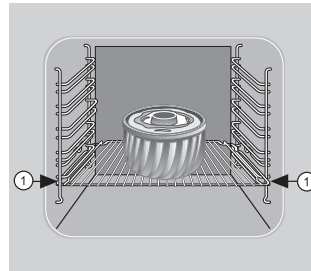

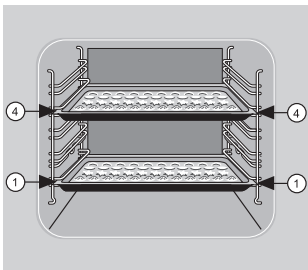

2 Backbleche:
Einsatzebenen 1 und 4

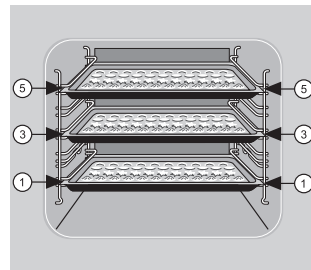

3 Backbleche:
Einsatzebenen 1, 3 und 5



Allgemeine Hinweise

- Beachten Sie, dass die Einsatzebenen von unten nach oben gezählt werden.
- Backblech mit den Abschrägungen nach vorne einsetzen!
- Kuchen in Formen immer in die Mitte des Rostes stellen.
- Sie können mit Solo-Heißluft  oder Ober-/Unterhitze  auch zwei Formen gleichzeitig backen. Stellen Sie die Formen in diesem Fall nebeneinander auf den Rost. Die Backzeit verlängert sich dann nur unwesentlich.

Hinweise zu den Backtabellen

In den Tabellen finden Sie für eine Auswahl an Gerichten die dafür erforderlichen Temperaturangaben, Garzeiten und Einsatzebenen.

- Für Temperatur und Backzeiten sind Bereiche angegeben, da sie von der Zusammensetzung des Teiges, der Menge und der Backform abhängig sind.
- Beim Backen von mehreren Kuchen auf Backblechen oder in Formen kann die Backzeit um 10-15 Minuten länger sein.
- Feuchte Gebäcke (z. B. Pizzas, Obstkuchen etc.) auf einer Ebene zubereiten.
- Wir empfehlen, beim ersten Mal den kleineren Temperaturwert einzustellen, und erst bei Bedarf, z.B. wenn eine stärkere Bräunung gewünscht wird oder die Backzeit zu lange dauert, eine höhere Temperatur zu wählen.
- Finden Sie für ein eigenes Rezept keine konkreten Angaben, orientieren Sie sich an einem ähnlichen Gebäck.
- Höhenunterschiede des Backgutes können am Anfang des Backvorgangs zu unterschiedlicher Bräunung führen. In diesem Fall **verändern Sie bitte nicht die Temperatureinstellung**. Bräunungsunterschiede gleichen sich im Laufe des Backvorgangs aus.





Schalten Sie den Backofen 10-15 Minuten vor Ende der Backzeit aus, um die Nachwärme zu nutzen.

Die Tabellen gelten, wenn nicht anders vorgegeben, für das Einsetzen in den kalten Backofen.

Tabelle Backen

Backen auf einer Einsebene

Art des Gebäcks	Solo-Heißluft 		Ober-/Unterhitze 		Zeit für beide Funktionen Std.: Min.
	Einsatz- ebene von unten	Tempera- tur °C	Einsatz- ebene von unten	Tempera- tur °C	
Gebäck in Formen					
Napf- oder Rondkuchen	1	150-160	1	160-180	0:50-1:10
Sandkuchen/ Königskuchen	1	140-160	1	150-170	1:10-1:30
Biskuittorte	1	150-160	1	160-180	0:25-0:40
Tortenboden Mürbeteig	3	170-180	2	190-210 ¹	0:10-0:25
Tortenboden Rührteig	3	150-170	2	170-190	0:20-0:25
Gedeckte Apfeltorte	1	150-170	1	170-190	0:50-1:00
Pikante Torte (z.B. Quiche Lorraine)	1	160-180	1	190-210	0:30-1:10
Käsetorte	1	140-160	1	170-190	1:00-1:30
Gebäck auf Backblechen					
Hefezopf-/kranz	3	160-170	3	170-190	0:30-0:40
Christstollen	3	150-170 ¹	3	160-180 ¹	0:40-1:00
Brot (Roggenbrot) zuerstdann	1	180-200 ¹ 140-160	2	250 ¹ 160-180	0:20 0:30-1:00
Windbeutel/Eclairs	3	160-170 ¹	3	190-210	0:15-0:30
Biskuitrolle	3	150-170 ¹	3	180-200 ¹	0:10-0:20
Streuselkuchen trocken	3	150-160	3	160-180	0:20-0:40
Butter-/Zuckerkuchen,	3	160-170 ¹	3	190-210 ¹	0:15-0:30
Obstkuchen (auf Hefeteig/Rührteig) ²	3	150-170	3	170-190	0:25-0:50

Art des Gebäcks	Solo-Heißluft 		Ober-/Unterhitze 		Zeit für beide Funktionen Std.: Min.
	Einsatz- ebene von unten	Tempera- tur °C	Einsatz- ebene von unten	Tempera- tur °C	
Obstkuchen auf Mürbeteig ¹	3	160-170	3	170-190	0:40-1:20
Blechkuchen mit empfindlichen Belägen (z.B. Quark, Sahne, Bienenstich)	-	-	3	160-180 ¹	0:40-1:20
Pizza (mit viel Belag) ²	1	180-200	1	190-210 ¹	0:30-1:00
Pizza (dünn)	1	200-220	1	230-300 ¹	0:10-0:25
Fladenbrot	1	200-220	1	270-300 ¹	0:08-0:15
Wähen (CH)	1	180-200	1	210-230	0:35-0:50
Kleingebäck					
Mürbeteigplätzchen	3	150-160	3	170-190 ¹	0:06-0:20
Spritzgebäck	3	140-150	3	160-180	0:10-0:40
Rührteigplätzchen	3	150-160	3	170-190	0:15-0:20
Eiweißgebäck, Baiser	3	80-100	3	100-120	2:00-2:30
Makronen	3	100-120	3	120-140	0:30-0:60
Hefekleingebäck	3	160-170	3	170-190	0:20-0:40
Blätterteigkleingebäck	3	170-180 ¹	3	190-210 ¹	0:20-0:30
Brötchen	3	180-200 ¹	3	180-220 ¹	0:20-0:35

1) Backofen vorheizen

2) Kombi-/Fettpfanne bzw. Fettpfanne verwenden!

Die fettgedruckten Angaben zeigen Ihnen jeweils die **günstigste Backofenfunktion**.

Backen auf mehreren Einsatzebenen

Art des Gebäcks	Multi-Heißluft 			Zeit Std.: Min.
	Einsatzebene von unten		Tempera- tur °C	
	2 Ebenen	3 Ebenen		
Gebäck auf Backblechen				
Windbeutel/Eclairs	1/4	-	160-180 ¹	0:35-0:60
Streuselkuchen trocken	1/4	-	140-160	0:30-0:60
Kleingebäck				
Mürbeteigplätzchen	1/4	1/3/5	150-160	0:15-0:35
Spritzgebäck	1/4	1/3/5	140-150	0:20-0:60
Rührteigplätzchen	1/4	-	160-170	0:25-0:40
Eiweißgebäck, Baiser	1/4	-	80-100	2:10-2:50
Makronen	1/4	-	100-120	0:40-1:20
Hefekleingebäck	1/4	-	160-170	0:30-0:60
Blätterteigkleingebäck	1/4	-	170-180 ¹	0:30-0:50
Brötchen	1/4	-	180-190 ¹	0:30-0:55

Tipps zum Backen

	 Tipp
So stellen Sie fest, ob der Kuchen durchgebacken ist	Stechen Sie mit einem Holzstäbchen an der höchsten Stelle in den Kuchen. Wenn kein Teig mehr am Holz klebt, können Sie den Backofen ausschalten und die Nachwärme nutzen.
Der Kuchen fällt zusammen (wird klitschig, spundig, Wasserstreifen)	Überprüfen Sie Ihr Rezept. Verwenden Sie beim nächsten Mal weniger Flüssigkeit. Beachten Sie die Rührzeiten, vor allem beim Einsatz von Küchenmaschinen.
Der Kuchen ist unten zu hell	Wählen Sie beim nächsten Mal eine dunkle Backform oder setzen Sie den Kuchen eine Ebene tiefer ein.
Kuchen mit feuchtem Belag/ Kuchen, ist nicht durchgebacken, ist ungleichmäßig braun	Backen Sie beim nächsten Mal mit niedrigerer Temperatur und verlängerter Backzeit.

Tabelle Aufläufe und Überbackenes

	Ober-/Unterhitze ☐		Infraraten ☒		Zeit
	Einsatz- ebene von unten	Temperatur °C	Einsatz- ebene von unten	Temperatur °C	Std.: Min.
Nudelauflauf	1	180-200	1	160-170	0:45-1:00
Lasagne	1	180-200	1	160-170	0:25-0:40
Überbackenes Gemüse ¹	1	200-220	1	160-170	0:15-0:30
Überbackene Baguettes ¹	1	200-220	1	160-170	0:15-0:30
Süße Aufläufe	1	180-200	-	-	0:40-0:60
Fischaufläufe	1	180-200	1	160-170	0:30-1:00
Gefülltes Gemüse	1	180-200	1	160-170	0:30-1:00

1) Backofen vorheizen.



Die fettgedruckten Angaben zeigen Ihnen die für das Gericht jeweils **günstigst-Backofen-Funktion**.

Tabelle Tiefkühl-Fertiggerichte

Gargut	Einsatz- ebene von unten	Backofen- Funktion	Temperatur	Zeit
Tiefkühlpizza	3	Ober-/ Unterhitze ☐	nach Hersteller- angaben	nach Hersteller- angaben
Pommes frites ¹ (300-600 g)	3	Infraraten ☒	200-220 °C	15-25 Min.
Baguettes	3	Ober-/ Unterhitze ☐	nach Hersteller- angaben	nach Hersteller- angaben
Obstkuchen	3	Ober-/ Unterhitze ☐	nach Hersteller- angaben	nach Hersteller- angaben

1) Bemerkung: Pommes frites zwischendurch 2-3 x wenden.

Braten

Zum Braten die Backofen-Funktion Infrabraten  oder Ober-/Unterhitze  verwenden.

Bratgeschirr



- Zum Braten ist jedes hitzebeständige Geschirr geeignet.
- Bei Geschirr mit Kunststoffgriffen darauf achten, dass diese hitzebeständig sind.
- Große Braten können Sie **direkt im Universalblech oder auf dem Rost mit untergesetztem Universalblech** braten (z.B. Pute, Gans, 3-4 Hähnchen, 3-4 Haxen).
- Alle mageren Fleischarten empfehlen wir, **im Bratentopf mit Deckel** zu braten (z.B. Kalbs-, Sauer-, Rinderschmorbraten, tiefgefrorenes Fleisch). So bleibt das Fleisch saftiger.
- Alle Fleischarten, die eine Kruste bekommen sollen, können Sie im **Bratentopf ohne Deckel** braten (z.B. Schweine-, Hack-, Lamm-, Hammelbraten, Ente, 1-2 Haxen, 1-2 Hähnchen, kleines Geflügel, Roastbeef, Filet, Wild).
- **Tipp:** Wenn Sie in Geschirr braten (insbesondere kleinere Mengen), verschmutzt der Backofen weniger!

Einsatzebenen

- Die Einsatzebenen entnehmen Sie bitte der nachfolgenden Tabelle.

Hinweise zu den Brattabellen

In der Tabelle finden Sie für verschiedene Fleischarten Angaben zur geeigneten Backofen-Funktion, Temperatureinstellung, Garzeit und Einsatzebene. Die Garzeitangaben stellen nur Richtwerte dar.

- Wir empfehlen, Fleisch und Fisch **erst ab 1kg im Backofen** zu braten.
- Generell eignet sich für sehr mageres Fleisch, wie Fisch oder Wild besonders die Funktion Ober-/Unterhitze . Für alle anderen Fleischsorten (insbesondere Geflügel) empfehlen wir die Funktion Infrabraten .
- Die erforderliche Garzeit ist abhängig von der Art und Qualität des Fleisches.
- Um ein Einbrennen von austretendem Fleischsaft oder Fett zu vermeiden, empfehlen wir, etwas Flüssigkeit in das Bratgeschirr zu geben.
- Braten nach ca. 2/3 der Garzeit wenden.



Schalten Sie den Backofen 10-15 Minuten vor Ende der Bratzeit aus, um die Nachwärme zu nutzen.

Tabelle Braten

Fleischart	Menge	Ober-/Unterhitze ☐		Infrabraten ☒		Zeit
	Gewicht	Einsatz- ebene von unten	Tempera- tur °C	Einsatz- ebene von unten	Tempera- tur °C	
Rindfleisch						
Schmorbraten	1-1,5 kg	1	200-250	-	-	2:00-2:30
Roastbeef oder Filet						je cm Höhe
- innen rot	je cm Höhe	1	250-270 ¹	1	190-200	0:05-0:06
- innen rosa	je cm Höhe	1	250-270 ¹	1	180-190	0:06-0:08
- durch gebraten	je cm Höhe	1	210-250 ¹	1	170-180	0:08-0:10
Schweinefleisch						
Schulter, Nacken Schinkenstück,	1-1,5 kg	1	210-220	1	160-180	1:30-2:00
Kotelett, Kassler	1-1,5 kg	1	180-190	1	170-180	1:00-1:30
Hackbraten	750 g-1 kg	1	170-180	1	160-170	0:45-1:00
Schweinehaxen (vorgekocht)	750 g-1 kg	1	210-220	1	150-170	1:30-2:00
Kalbfleisch						
Kalbsbraten	1 kg	1	210-220	1	160-180	1:30-2:00
Kalbshaxen	1,5-2 kg	1	210-225	1	160-180	2:00-2:30
Lamm						
Lammkeule, Lammbraten	1-1,5 kg	1	210-220	1	150-170	1:15-2:00
Lammrücken	1-1,5 kg	1	210-220	1	160-180	1:00-1:30

Fleischart	Menge	Ober-/Unterhitze ☐		Infrabratens ☒		Zeit
	Gewicht	Einsatz- ebene von unten	Tempera- tur °C	Einsatz- ebene von unten	Tempera- tur °C	Std.:Min.
Wild						
Hasenrücken, Hasenkeulen	bis 1 kg	3	220-250 ¹	3	160-170	0:25-0:40
Reh-/Hirschrücken	1,5-2 kg	1	210-220	1	160-180	1:15-1:45
Reh-/Hirschkeule	1,5-2 kg	1	200-210	1	160-180	1:30-2:15
Geflügel						
Geflügelteile 4-6 Stück	je 200- 250g	3	220-250	3	180-200	0:35-0:50
Hähnchenhälfte 2-4 Stück	je 400-500 g	3	220-250	3	180-200	0:35-0:50
Hähnchen, Poularde	1-1,5 kg	1	220-250	1	170-180	0:45-1:15
Ente	1,5-2 kg	1	210-220	1	160-180	1:00-1:30
Gans	3,5-5 kg	1	200-210	1	150-160	2:30-3:00
Truthahn/Pute	2,5-3,5 kg 4-6 kg	1	200-210 180-200	1	150-160 140-150	1:30-2:00 2:30-4:00
Fisch (dünsten)						
Ganze Fische	1-1,5 kg	2/3	210-220	2/3	160-170	0:45-1:15

1) Backofen vorheizen.

Die fettgedruckten Angaben zeigen Ihnen die für das Gericht jeweils **günstigste Backofen-Funktion**.

Flächengrillen

Zum Grillen die Backofen-Funktion  Groß- oder  Kleinflächengrill mit der Temperatureinstellung  verwenden.



Achtung: Den leeren Backofen mit der **Grill-Funktion immer 5 Minuten vorheizen!**

Grill-Geschirr

- Zum Grillen Rost und Universalblech gemeinsam benutzen.

Einsatzebenen

- Zum Grillen flacher Lebensmittel überwiegend die **4. Einsatzebene von unten** verwenden.

Hinweise zur Grilltabelle

Die Grillzeiten stellen nur Richtwerte dar und sind zum Beispiel von der Art und Qualität des Fleisches bzw. Fisches abhängig.

- Grillen eignet sich besonders für flache Fleisch- und Fischstücke.
- Grillgut nach der Hälfte der Grillzeit wenden.



Warnung: Grillen immer bei geschlossener Backofentür. Verbrennungsgefahr!

Tabelle Grillen

Grillgut	Einsatzebene von unten	Grillzeit	
		1. Seite	2. Seite
Frikadellen	4.	8-10 Min.	6-8 Min.
Schweinefilet	4.	10-12 Min.	6-10 Min.
Bratwürste	4.	8-10 Min.	6-8 Min.
Rinderfiletsteaks, Kalbssteaks	4.	6-7 Min.	5-6 Min.
Rinderfilet, Roastbeef (ca. 1 kg)	3.	10-12 Min.	10-12 Min.
Toastbrote ¹	3.	2-3 Min.	2-3 Min.
belegte Toastbrote	3.	6-8 Min.	-

1) Grillrost ohne Universalblech verwenden.

Einkochen

Zum Einkochen die Backofen-Funktion Multi-Heißluft  verwenden.

Einkoch-Geschirr

- Zum Einkochen nur handelsübliche Einkochgläser (Einkochgläser mit Gummiring und Glasdeckel) verwenden.
- Gläser mit Schraubdeckel oder Bajonettverschluss und Metalldosen sind ungeeignet.

Einsatzebenen



- Zum Einkochen die **1. Einsatzebene von unten** verwenden.

Hinweise zum Einkochen



- Verwenden Sie zum Einkochen das Universalblech. Darauf haben bis zu 6 Einkochgläser mit 1 Liter Inhalt Platz.
- Stellen Sie eine Tasse Wasser in das Universalblech, damit im Backofen ausreichend Feuchtigkeit entsteht.
- Stellen Sie die Einkochgläser so in das Universalblech, dass sie sich gegenseitig nicht berühren.
- Die Einkochgläser sollten alle gleich hoch gefüllt und zugeklammert sein.

Einkochzeiten

Obst und Gewürzgurken

-  1. Backofen-Funktion Multi-Heißluft  wählen und Temperaturwahlschalter auf 160° C einstellen.
2. Sobald die Flüssigkeit in den ersten Gläsern zu perlen beginnt (bei 1-Liter-Gläsern nach ca. 45 Minuten), den Backofen ausschalten.
3. Die Gläser noch 30 Minuten - bei empfindlichen Obstsorten, z. B. Erdbeeren ca. 15 Minuten - im geschlossenen Backofen stehen lassen.

Gemüse bzw. Fleisch

-  1. Backofen-Funktion Multi-Heißluft  wählen und Temperaturwahlschalter auf 160°C einstellen.
2. Sobald die Flüssigkeit in den ersten Gläsern zu perlen beginnt, die Temperatur auf 100° C zurückstellen.
3. Das Einkochgut bei 100° C ca. 60-90 Minuten weitergaren.
4. Dann den Backofen ausschalten und die Einkochgläser noch 30 Minuten im geschlossenen Backofen stehen lassen.

Reinigung und Pflege

Gerät von außen

-  Die Frontseite des Gerätes mit einem weichen Tuch und warmer Spülmittellauge abwischen.
- Verwenden Sie keine Scheuermittel, scharfe Reinigungsmittel oder scheuernde Gegenstände.
 - Bei Edelstahlfronten können Sie handelsübliche Pflegemittel für Edelstahl verwenden. Diese bilden gleichzeitig einen Schutzfilm gegen Fingerabdrücke.
 - Bei Aluminiumfronten können Sie außer Spülmittellauge auch Glasreiniger oder Reinigungsmilch verwenden.

Backofeninnenraum

Backofenbeleuchtung

Zur leichteren Reinigung können Sie die Backofenlampe einschalten.

Reinigung

-  1. Den Backofen nach jeder Benutzung mit Spülmittellauge, der Sie ein paar Spritzer Essig zugefügt haben, feucht auswischen.
2. Anschließend Backofen mit Tuch trocken reiben.
3. Hartnäckige Verschmutzungen mit speziellen Backofenreinigern entfernen.



Warnung: Die Reinigung des Gerätes mit einem Dampfstrahl- oder Hochdruckreiniger ist aus Sicherheitsgründen **verboten!**

Achtung: Bei Verwendung von Backofenspray bitte unbedingt die Angaben des Herstellers beachten!

Zubehör

-  Alle Einschubteile (Rost, Backblech usw.) nach jedem Gebrauch spülen und gut abtrocknen. Zur leichteren Reinigung kurz einweichen.

Einschubgitter

Zur Reinigung der Seitenwände lassen sich die Einschubgitter auf der linken und rechten Seite im Backofen abnehmen.

Einschubgitter abnehmen



Gitter zuerst vorne von der Backofenwand wegziehen(1) und dann hinten aushängen(2).

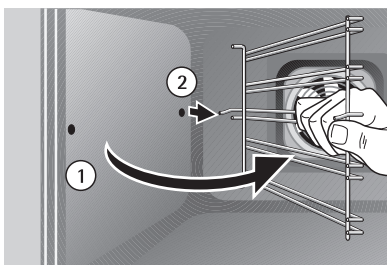
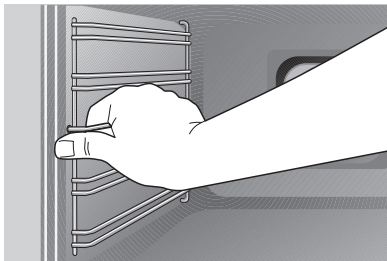

Einschubgitter einsetzen



Achten Sie beim Einbau der Gitter darauf, dass die abgerundeten Enden der Führungsstäbe nach vorne weisen!

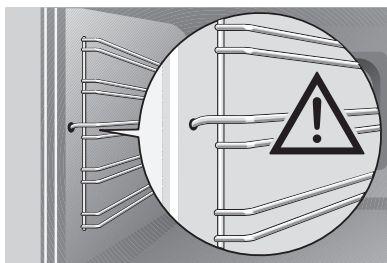

Zum Einbau Gitter zuerst hinten wieder einhängen(1) und dann vorne einstecken und andrücken(2).

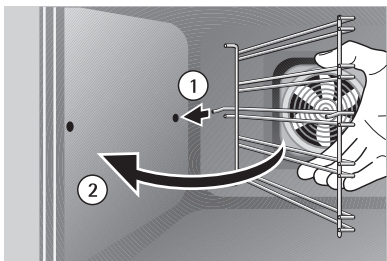

Backofenlampen



Warnung: Stromschlaggefahr! Vor dem Austausch der Backofenlampe:

- Backofen ausschalten!
- Sicherungen am Sicherungskasten herausdrehen bzw. ausschalten.

Hintere Backofenlampe austauschen/Glas reinigen

1. Rechtes Einschubgitter abnehmen.
2. Tuch auf den Backofenboden legen
3. Glasabdeckung durch drehen nach links abnehmen und reinigen.
4. **Backofen-Beleuchtung**
40 Watt, 230 V, 300 °C
hitzebeständig, austauschen.
5. Abdeckglas wieder anbringen.
6. Tuch aus dem Backofen entfernen.

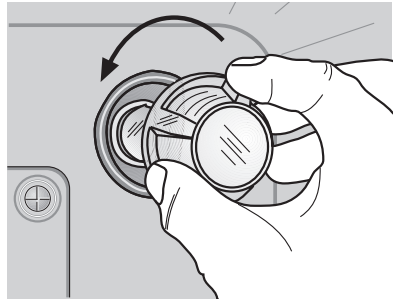

Seitliche Backofenlampe austauschen/Glas reinigen

1. Linkes Einschubgitter abnehmen.
2. Tuch auf den Backofenboden legen.
3. Glasabdeckung abnehmen und reinigen.
4. **Backofen-Beleuchtung**
25 Watt, 230 V, 300 °C
hitzebeständig austauschen.
5. Abdeckglas wieder anbringen.
6. Tuch aus dem Backofen entfernen.

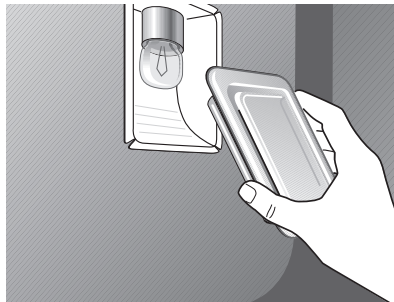

Als Hilfsmittel zur Entfernung des Abdeckglases können Sie einen schmalen, stumpfen Gegenstand (z.B. Teelöffel) benutzen, den Sie an der Hilfskerbe unten mittig am Lampenglas ansetzen.

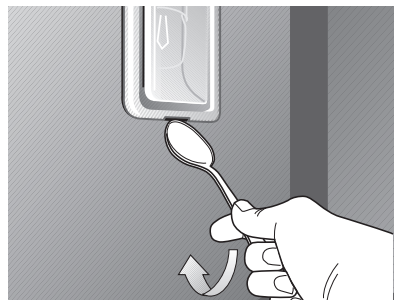



Grillkombination

Zur leichteren Reinigung der Backfendecke kann die Grillkombination abgeklappt werden.

Grillkombination abklappen

 **Warnung:** Grill nur abklappen, wenn der Backofen ausgeschaltet ist und keine Verbrennungsgefahr mehr besteht!

-  **1.** Einschubgitter abnehmen.
- 2.** Den Heizkörper vorne anfassen und über die Prägung an der Backofeninnenwand hinaus nach vorne ziehen.
- 3.** Der Heizkörper klappt nun nach unten.

 **Achtung:** Drücken Sie den Heizkörper nicht mit Gewalt nach unten! Der Heizkörper kann abbrechen.

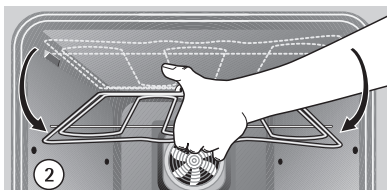
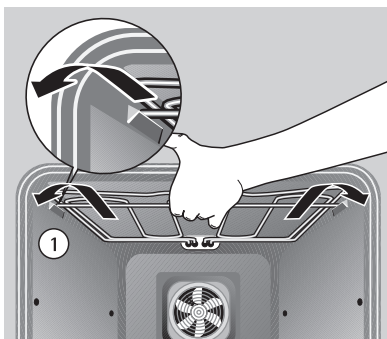

Backfendecke reinigen

Grillkombination befestigen

-  **1.** Heizkörper nach oben zurückführen, bis er wieder unterhalb der Backofendecke liegt.
- 2.** Den Heizkörper gegen die Federkraft nach vorne ziehen und über die Backofenprägung führen.
- 3.** In die Halterung einrasten lassen
- 4.** Einschubgitter einsetzen.

 **Achtung:** Der Heizkörper muss auf beiden Seiten oberhalb der Prägung in der Backofeninnenwand liegen und richtig eingerastet sein.

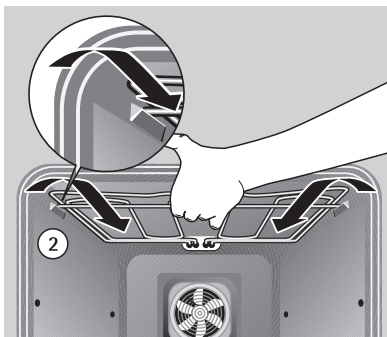
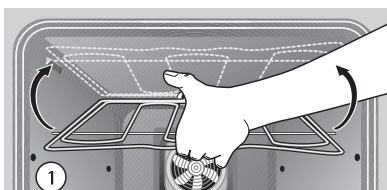

Backofentür

Zum Reinigen lässt sich die Backofentür Ihres Gerätes abnehmen.

Backofentür aushängen

1. Backofentür vollständig öffnen.
2. **Messingfarbenen Klemmhebel an beiden Türscharnieren ganz aufklappen** (1).
3. Backofentür mit beiden Händen an den Seiten anfassen und **über den Widerstand hinaus etwa 3/4 schließen** (2).
4. Tür vom Backofen wegziehen (Vorsicht: schwer!) (3).
5. Tür mit der Außenseite nach unten auf eine weiche, ebene Unterlage ablegen, beispielsweise auf eine Decke, um Kratzer zu vermeiden.

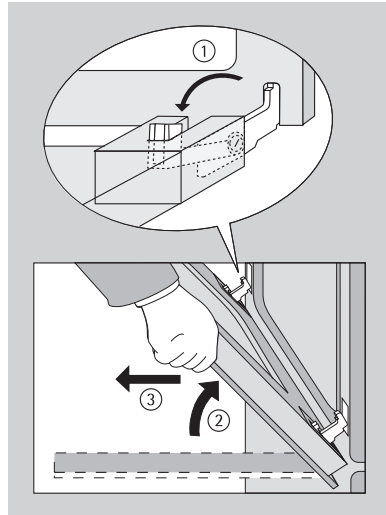

Backofentür einhängen

1. Tür von der Griffseite her mit beiden Händen seitlich anfassen.
2. Tür unter einem Winkel von ca. 60° halten.
3. Türscharniere in die beiden Aussparungen rechts und links unten am Backofen soweit wie möglich einschieben (1).
4. Tür bis zum Widerstand nach oben anheben und ganz öffnen (2).
5. Messingfarbenen Klemmhebel an beiden Türscharnieren in ursprüngliche Position zurückklappen (3).
6. Backofentür schließen.

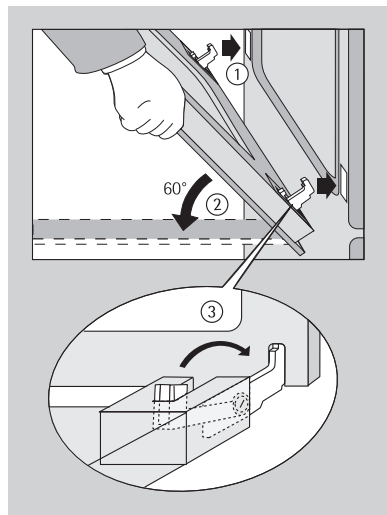

Achtung! Beim Einhängen muss an **beiden** Türscharnieren der Klemmhebel ausgeklappt sein, dann die Türscharniere **gleichzeitig** einschieben!

Backofen-Türglas

Die Backofentür ist mit drei hintereinander angebrachten Glasscheiben ausgestattet. Die inneren Scheiben sind zur Reinigung abnehmbar.



Warnung: Führen Sie die folgenden Schritte grundsätzlich nur an der ausgehängten Backofentür aus! Im eingehängten Zustand könnte die Tür beim Wegnehmen der Verglasung durch die Gewichtserleichterung hochschnellen und Sie gefährden.

Oberes Türglas ausbauen

1. Backofentür aushängen und mit dem Griff nach unten auf weiche, ebene Unterlage legen.
2. Obere Glasscheibe am unteren Rand anfassen und gegen den Federdruck in Richtung Backofentürgriff schieben, bis sie unten freiliegt (1).
3. Scheibe unten **leicht** anheben und herausziehen (2).

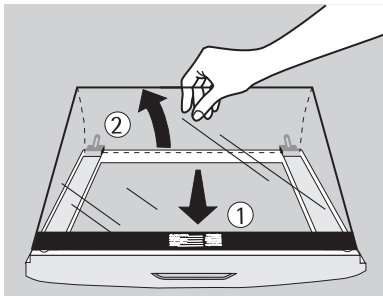

Mittleres Türglas ausbauen

1. Mittlere Glasscheibe am unteren Rand anfassen und in Richtung Backofentürgriff schieben, bis sie unten freiliegt (1).
2. Scheibe unten leicht anheben und herausziehen (2).
3. Türgläser reinigen.

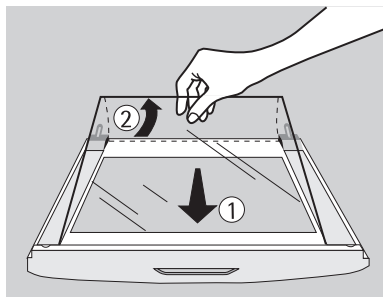

Mittleres Türglas einsetzen

1. Mittlere Glasscheibe schräg von oben in das Türprofil an der Griffseite einführen (1).
2. Mittlere Glasscheibe nach unten absenken (2) und Richtung Türunterkante bis zum Anschlag unter die untere Halterung schieben.

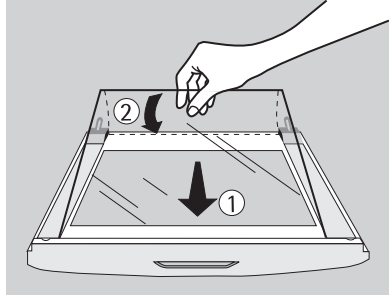

Oberes Türglas einsetzen



Die obere Glasscheibe ist bedruckt. Die Scheibe muss so eingesetzt werden, dass die Bedruckung bei geöffneter Tür vorne von oben lesbar ist.

1. Obere Glasscheibe schräg von oben in das Türprofil an der Griffseite einführen (1).
2. Glasscheibe absenken (2). Scheibe gegen die Federkraft an der Griffseite vor das Halteprofil an der Türunterkante legen und **unter das Halteprofil schieben**. Die Glasscheibe muss festsitzen!
3. Backofentür wieder einhängen.

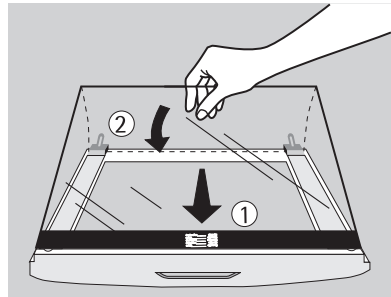

Was tun, wenn ...

.... die Kochzonen nicht funktionieren?



Überprüfen Sie, ob

- die entsprechende Kochzone eingeschaltet ist,
- die Sicherung in der Hausinstallation (Sicherungskasten) ausgelöst hat.

.... der Backofen nicht aufheizt?



Überprüfen Sie, ob

- das Gerät eingeschaltet ist,
- die Tageszeit eingestellt ist,
- alle erforderlichen Einstellungen erfolgt sind,
- die Sicherung in der Hausinstallation (Sicherungskasten) ausgelöst hat.

Sollten die Sicherungen mehrfach auslösen, rufen Sie bitte einen zugelassenen Elektroinstallateur.

.... die Backofenbeleuchtung ausfällt?



Backofenlampe austauschen (siehe Reinigung und Pflege).

Hinweis für Geräte mit Metallfront:



Bedingt durch die kühle Front Ihres Gerätes, kann es nach dem Öffnen der Tür während oder kurz nach dem Backen oder Braten, kurzzeitig zum Beschlagen des inneren Türglases kommen.

Wenn Sie für einen der aufgeführten Hinweise oder aufgrund von Fehlbedienungen den Kundendienst in Anspruch nehmen, kann der Besuch des Kundendienst-Technikers auch während der Garantiezeit nicht kostenlos erfolgen.

Wenn Ihnen diese Informationen nicht weiterhelfen, wenden Sie sich bitte an Ihren Fachhändler oder an den Kundendienst.



Warnung: Reparaturen am Gerät dürfen nur von Fachkräften durchgeführt werden! Durch unsachgemäße Reparaturen können erhebliche Gefahren für den Benutzer entstehen. Wenden Sie sich im Reparaturfall an Ihren Fachhändler oder an den Kundendienst.

Technische Daten

Backofen Innenmaße

Höhe x Breite x Tiefe	31,0 cm x 40,5 cm x 41,0 cm
Volumen (Nutzinhalt)	51 l

Bestimmungen, Normen, Richtlinien

Dieses Gerät entspricht folgenden Normen:

- EN 60 335-1 und EN 60 335-2-6
bezüglich der Sicherheit elektrischer Geräte für den Hausgebrauch und ähnliche Zwecke und
- DIN 60 350 und
- DIN 44546 / 44547 / 44548
bezüglich der Gebrauchseigenschaften von Elektroherden für den Haushalt.
- EN 55014-2
- EN 55014
- EN 61000-3-2
- EN 61000-3-3
bezüglich der grundlegenden Schutzanforderungen zur elektro-magnetischen Verträglichkeit (EMV).

CE Dieses Gerät entspricht den folgenden EG-Richtlinien:

- 73/23/EWG vom 19.02.1973 (Niederspannungsrichtlinie)
- 89/336/EWG vom 03.05.1989 (EMV-Richtlinie einschließlich Änderungsrichtlinie 92/31/EWG).

Stichwortverzeichnis

A

Aufläufe 32

B

Backblech 11

Backen 26

Backofen

 Ausstattung 10

 Bedienen 19, 20

 Dampfaustritt 11

 Funktionen 8, 12

 Lampe 41

 Zubehör 11

Bedienblende 8

Braten 33

E

Einkochen 38

Einsatzebenen 10

Einschubgitter 40

Entsorgung 7

F

Fertiggerichte 32

G

Garantie 5

Gebläsenachlauf 11

Grill 13

Grillen 37

I

Infrabraten 13

K

Kippsicherung 10

Kochen 18, 25

Kochstelle

 Bedienen 17

 Schalter 8

Kombi-Rost 11

Kontrollampe 8

Kundendienst 51

O

Ober-/Unterhitze 12

R

Reinigung

 Backofen 39

 Backofentür 43

 Einschubgitter 40

 Vorreinigen 14

 Zubehör 39

Reparaturen 5

Rost 19

S

Sicherheit 5

T

Tabellen und Tips 25

Tageszeit

 ändern 16

 einstellen 15

Temperatur Wahlschalter 8

U

Überbackenes 32

Uhrfunktionen 9

 Dauer 21

 Ende 22

 Kurzzeit 24

Universalblech 11, 19

Service

Im Kapitel „Was tun, wenn ...“ sind einige Störungen zusammengestellt, die Sie selbst beheben können. Sehen Sie im Störfall zunächst dort nach.

Handelt es sich um eine technische Störung?

Dann wenden Sie sich an Ihre Kundendienststelle. (Adressen und Telefonnummern finden Sie in den „Kundendienststellen“.)

Bereiten Sie das Gespräch in jedem Fall gut vor. Sie erleichtern so die Diagnose und die Entscheidung, ob ein Kundendienstbesuch nötig ist.

Halten Sie möglichst genau fest:

- Wie äußert sich die Störung?
- Unter welchen Umständen tritt die Störung auf?

Notieren Sie für das Gespräch unbedingt folgende Kennziffern Ihres Gerätes auf dem Typschild:

- PNC-Ziffer (9 Ziffern),
- S-No-Ziffer (8 Ziffern).

Wir empfehlen, die Kennziffer hier einzutragen, damit Sie sie stets zur Hand haben:

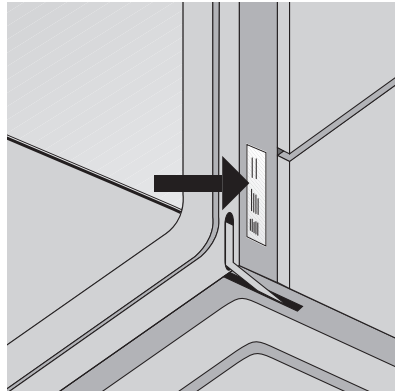

PNC

S-No

Wann entstehen Ihnen auch während der Garantiezeit Kosten?

- wenn Sie die Störung mit Hilfe der Störungstabelle (siehe Abschnitt „Was tun, wenn ...“) selbst hätten beseitigen können,
- wenn mehrere Anfahrten des Kundendienst-Technikers erforderlich sind, weil er vor seinem Besuch nicht alle wichtigen Informationen erhalten hat und daher z.B. Ersatzteile holen muss. Diese Mehrfahrten können Sie vermeiden, wenn Sie Ihren Telefonanruf in der oben beschriebenen Weise gut vorbereiten.

AEG Hausgeräte GmbH
Postfach 1036
D-90327 Nürnberg

<http://www.aeg.hausgeraete.de>

© Copyright by AEG

822 947 393 -E- 0501-05