



# KETTLER

## Montageanleitung „Royal“

Art.-Nr. 7968-000



- D
- GB
- F
- NL
- S
- E
- I

Der Umwelt zuliebe: wir drucken auf 100% Altpapier!



FREIZEIT MARKE KETTLER



### Heimtrainer „Royal“

**Bitte lesen Sie diese Anweisung vor der Montage und der ersten Benutzung aufmerksam durch. Sie erhalten wichtige Hinweise für Ihre Sicherheit sowie den Gebrauch und die Wartung des Heimtrainers „Royal“.**  
**Bewahren Sie diese Anleitung zur Information bzw. für Wartungsarbeiten oder Ersatzteilbestellungen sorgfältig auf.**

#### Zu Ihrer Sicherheit

- Der Heimtrainer darf nur für seinen bestimmungsgemäßen Zweck verwendet werden, d.h. für das Körpertraining erwachsener Personen.
- Jegliche andere Verwendung ist unzulässig und möglicherweise gefährlich. Der Hersteller kann nicht für Schäden verantwortlich gemacht werden, die durch nicht bestimmungsgemäßen Gebrauch verursacht werden.
- Sie trainieren mit einem Gerät, das sicherheitstechnisch nach neuesten Erkenntnissen konstruiert wurde. Mögliche Gefahrenstellen, die Verletzungen verursachen können, sind bestmöglich vermieden und abgesichert.
- Durch unsachgemäße Reparaturen und bauliche Veränderungen (Demontage von Originalteilen, Anbau von nicht zulässigen Teilen, usw.) können Gefahren für den Benutzer entstehen.
- Beschädigte Bauteile können Ihre Sicherheit und die Lebensdauer des Gerätes beeinträchtigen. Tauschen Sie deshalb beschädigte oder verschlissene Bauteile sofort aus und entziehen Sie das Gerät bis zur Instandsetzung der Benutzung. Verwenden Sie im Bedarfsfall nur Original Kettler-Ersatzteile.
- Im Zweifelsfall und bei Fragen wenden Sie sich bitte an Ihren Fachhändler.
- Führen Sie bei regelmäßigem und intensivem Trainingsbetrieb ca. alle 1 bis 2 Monate Kontrollen aller Geräteteile, insbesondere der Schrauben und Muttern durch. Dies gilt insbesondere für die Sattel und Griffbügelbefestigung.
- Weisen Sie anwesende Personen (insbesondere Kinder) auf mögliche Gefährdungen während der Übungen hin.
- Lassen Sie vor Aufnahme des Trainings durch Ihren Hausarzt klären, ob Sie gesundheitlich für das Training mit diesem Gerät geeignet sind. Der ärztliche Befund sollte Grundlage für den Aufbau Ihres Trainingsprogrammes sein. Falsches oder übermäßiges Training kann zu Gesundheitsschäden führen.
- Eventuell auftretende Geräusche beim Rückwärtstreten der Pedalarms sind technisch bedingt und absolut unbedenklich.
- Unsere Produkte unterliegen einer ständigen, innovativen Qualitätssicherung. Daraus resultierende, technische Änderungen behalten wir uns vor.

#### Zur Handhabung

- Stellen Sie sicher, daß der Trainingsbetrieb nicht vor der ordnungsgemäßen Ausführung und Überprüfung der Montage aufgenommen wird.
- Eine Verwendung des Gerätes in Feuchträumen ist auf Dauer gesehen wegen der damit verbundenen Rostbildung nicht zu empfehlen.
- Der Heimtrainer ist als Trainingsgerät für Erwachsene konzipiert und keinesfalls als Kinderspielgerät geeignet. Bedenken Sie, daß durch das natürliche Spielbedürfnis und Temperament von Kindern oft unvorhergesehene Situationen entstehen können, die eine Verantwortung seitens des Herstellers ausschließen. Wenn Sie Kinder dennoch an das Gerät lassen, sind diese auf die richtige Benutzung hinzuweisen und zu beaufsichtigen.
- Der Heimtrainer entspricht der Klasse B der DIN-EN 957 - 1/5. Er ist dementsprechend nicht für den therapeutischen Einsatz geeignet.
- Grundsätzlich bedarf das Gerät keiner besonderen Wartung. Alle Lager sind mit einer Lebensdauerschmierung versehen bzw. wartungsfrei.
- Verwenden Sie zur Säuberung und Pflege umweltfreundliche, keinesfalls aggressive oder ätzende Mittel.
- Für die einwandfreie Funktion der Pulserfassung ist eine Spannung von mindestens 2,7 Volt am Batteriefach erforderlich.
- Der Heimtrainer verfügt über ein magnetisches Bremssystem, das wartungsarm ist und keiner Nachstarbeit bedarf.
- Ein eventuell auftretendes leises, bauartbedingtes Geräusch beim Auslauf der Schwungmasse hat keine Auswirkung auf die Funktion des Heimtrainers. Diesbezüglich kann von Reklamationen abgesehen werden.

#### Montagehinweise

- Bitte prüfen Sie, ob alle zum Lieferumfang gehörende Teile vorhanden sind (s. Checkliste) und ob Transportschäden vorliegen. Sollte es Anlaß für Beanstandungen geben, wenden Sie sich bitte an Ihren Fachhändler.
- Sehen Sie sich die Zeichnungen in Ruhe an, und montieren Sie das Gerät entsprechend der Bilderfolge. Innerhalb der einzelnen Abbildungen ist der Montageablauf durch Großbuchstaben vorgegeben.
- Die Montage des Gerätes muß sorgfältig und von einer erwachsenen Person vorgenommen werden.
- Das für einen Montageschritt notwendige Verschraubungsmaterial ist in der dazugehörigen Bildleiste dargestellt. Setzen Sie das Verschraubungsmaterial exakt entsprechend der Abbildungen ein. Alles erforderliche Werkzeug finden Sie im Kleinteilebeutel.
- Bitte verschrauben Sie zunächst alle Teile lose und ziehen Sie die Schraubverbindungen erst nach Abschluß des Montageschrittes fest an.
- Aus fertigungstechnischen Gründen behalten wir uns die Vormontage von Bauteilen (z.B. Rohrstopfen) vor.
- Zum Abziehen der Pedalarms (Seite 12) drehen Sie eine Schraube M 12 (gehört nicht zum Lieferumfang) in die Gewindeöffnung, nachdem Sie Schutzkappe und Schraube entfernt haben.

#### Ersatzteilliste Seite 15

Geben Sie bei Ersatzteilbestellungen bitte die vollständige Artikelnummer, die Ersatzteilnummer, die benötigte Stückzahl sowie die unten aufgestempelte Kontrollnummer an.

**Bestellbeispiel:** Art.-Nr. 7968 - 000 /Ersatzteil-Nr. 94312961 /2 Stück /Kontroll-Nr: .....

**Wichtig:** Zu verschraubende Ersatzteile werden grundsätzlich ohne Verschraubungsmaterial berechnet und geliefert. Falls Bedarf an entsprechendem Verschraubungsmaterial besteht, ist dieses durch den Zusatz **"mit Verschraubungsmaterial"** bei der Ersatzteilbestellung anzugeben.









Heinz Kettler GmbH & Co. - Postfach 1020 - D- 59463 Ense-Parsit

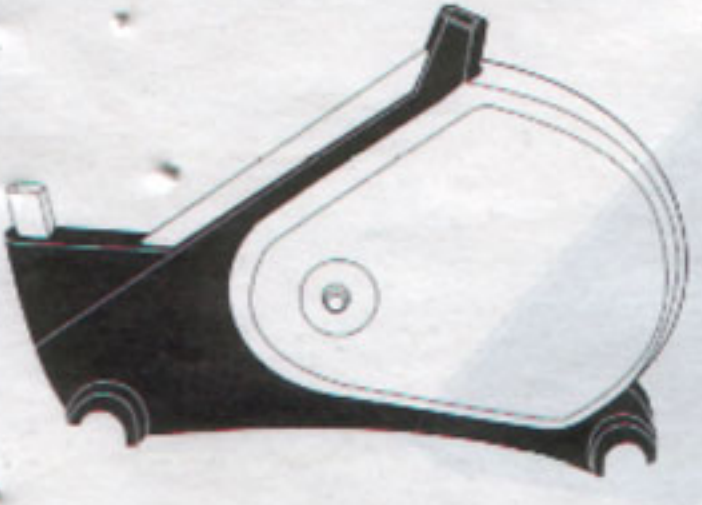





Kettler GmbH - Habach 221 - A - 5321 Koppl / Sbg.











Trisport AG - Im Bösch - CH-6331 Hünenberg

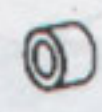

# Checkliste

	1	<input checked="" type="checkbox"/>
	1	<input type="checkbox"/>
	1	<input type="checkbox"/>
	1	<input type="checkbox"/>
	1	<input type="checkbox"/>
	1	<input type="checkbox"/>
	1	<input type="checkbox"/>
	1	<input type="checkbox"/>

	1	<input type="checkbox"/>
	1	<input type="checkbox"/>
	1	<input type="checkbox"/>
	1	<input type="checkbox"/>
	1	<input type="checkbox"/>
	1	<input type="checkbox"/>
	1	<input type="checkbox"/>

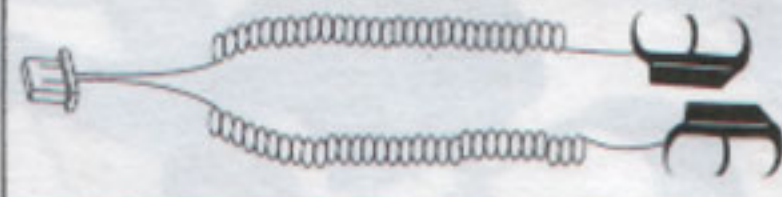
		1	<input type="checkbox"/>
	M 16	1	<input type="checkbox"/>
	M 12	1	<input type="checkbox"/>
		1	<input type="checkbox"/>
		1	<input type="checkbox"/>
	3,9 x 13	4	<input type="checkbox"/>
	M 8 x 70	4	<input type="checkbox"/>
	M 8 x 16	2	<input type="checkbox"/>
		4	<input type="checkbox"/>
		1	<input type="checkbox"/>
		5	<input type="checkbox"/>
		1	<input type="checkbox"/>



1

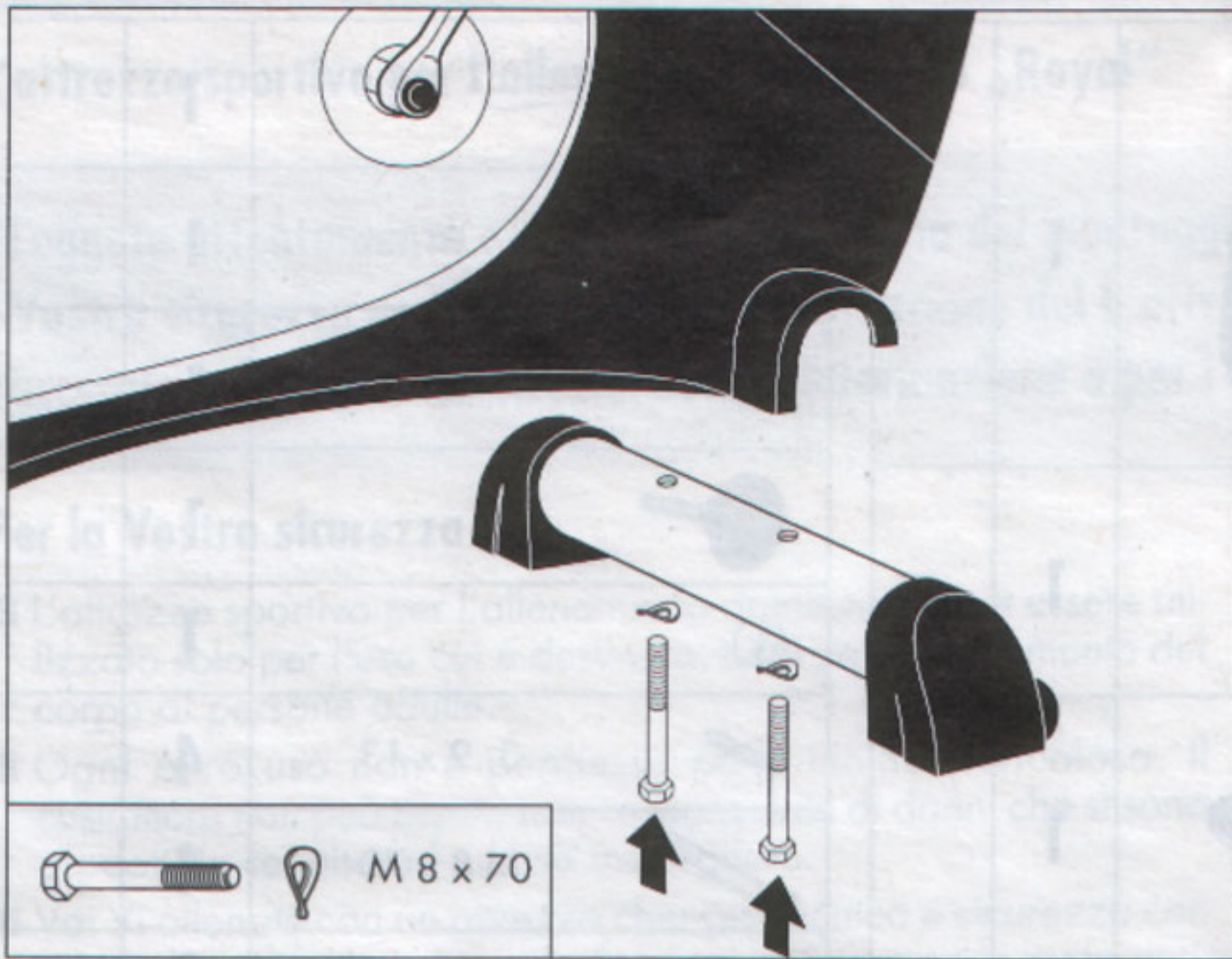

2.1

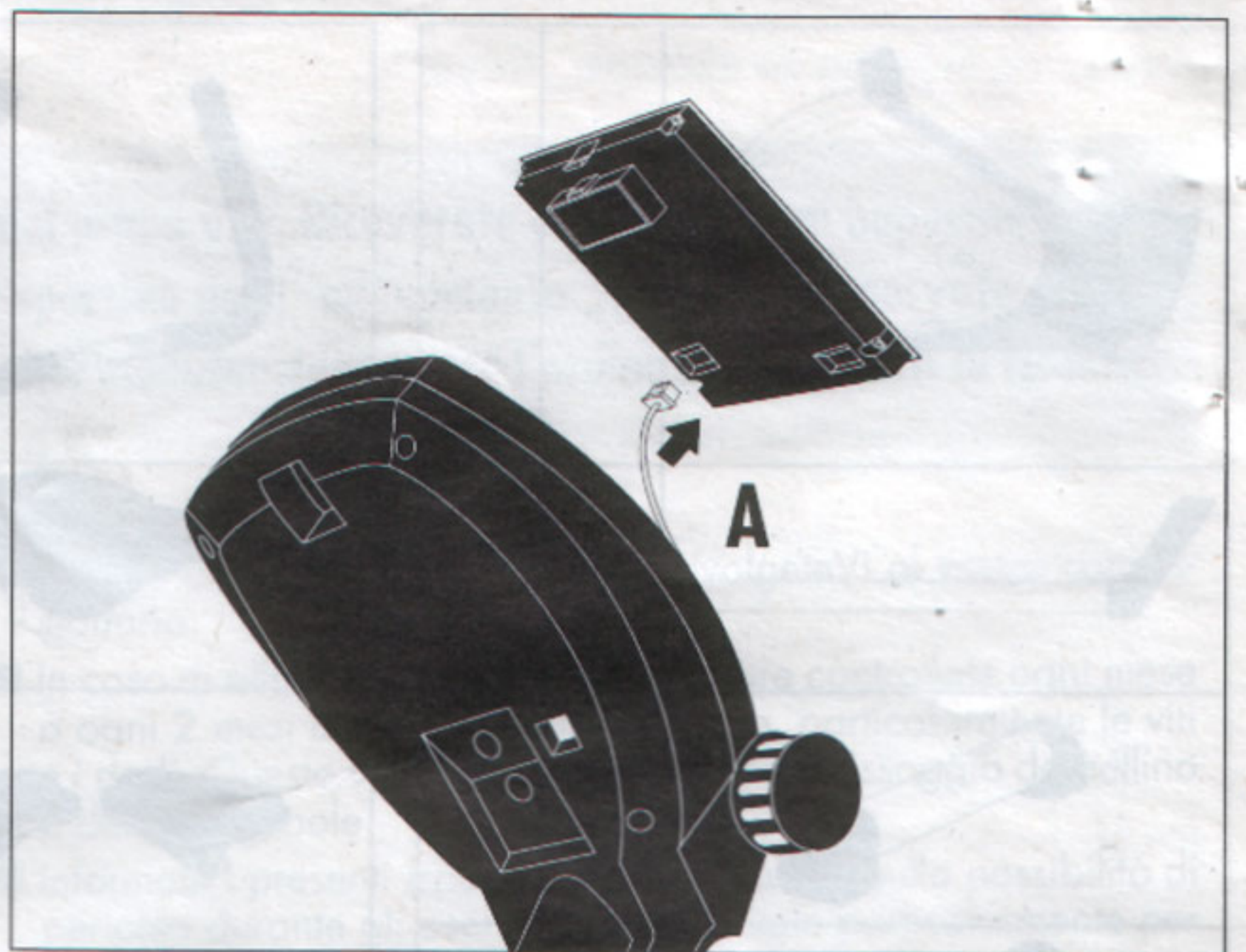

1.1

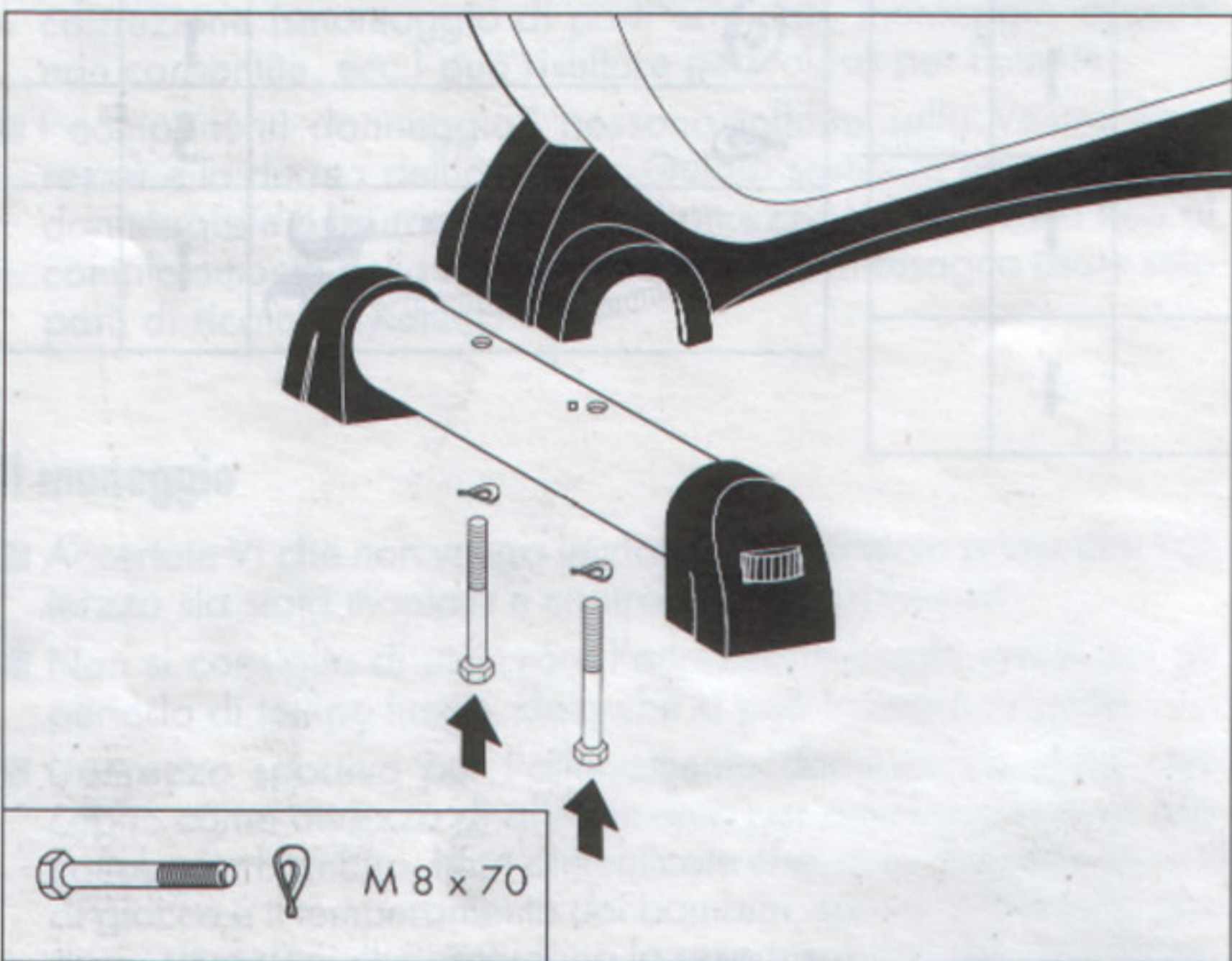

2.2

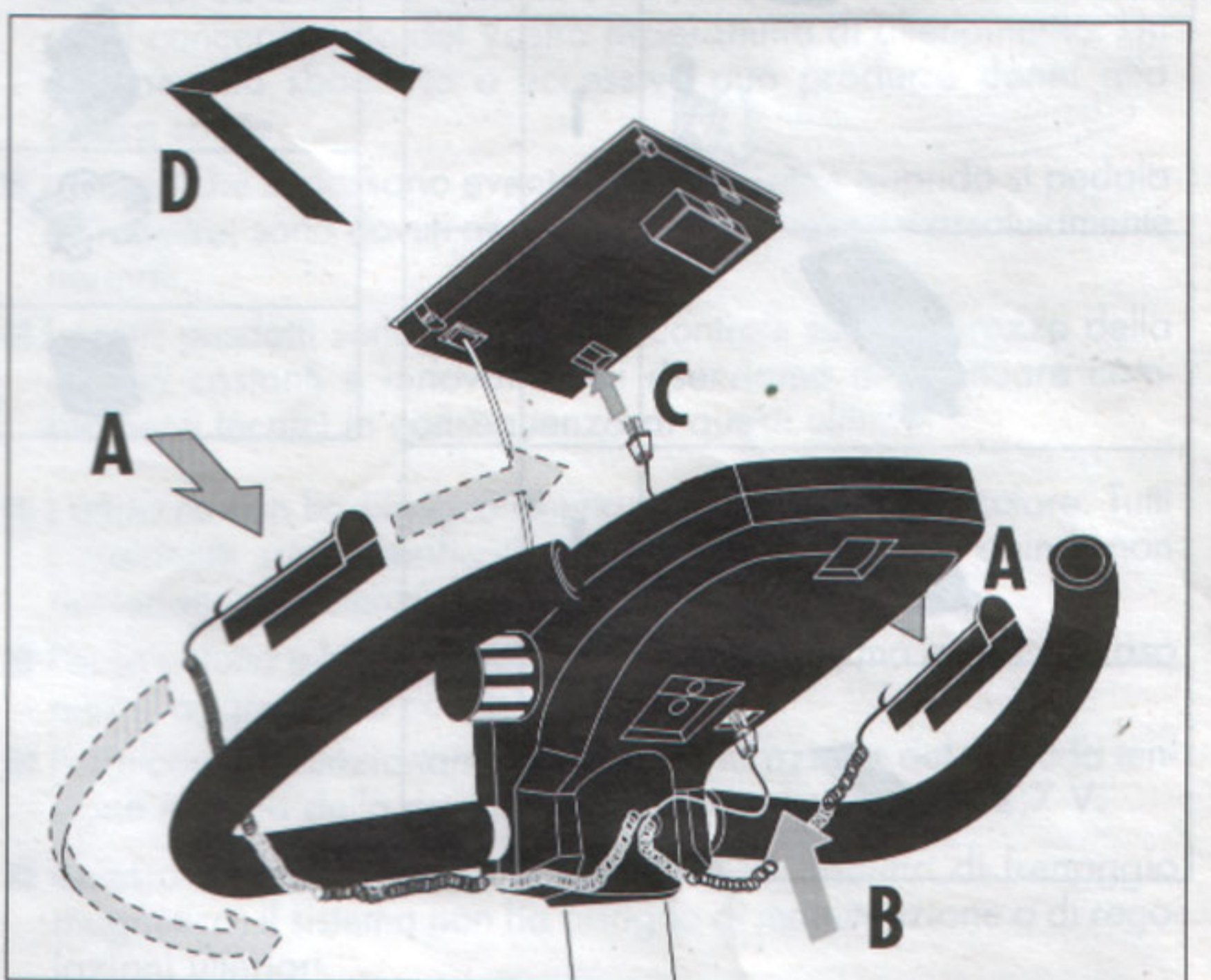

2

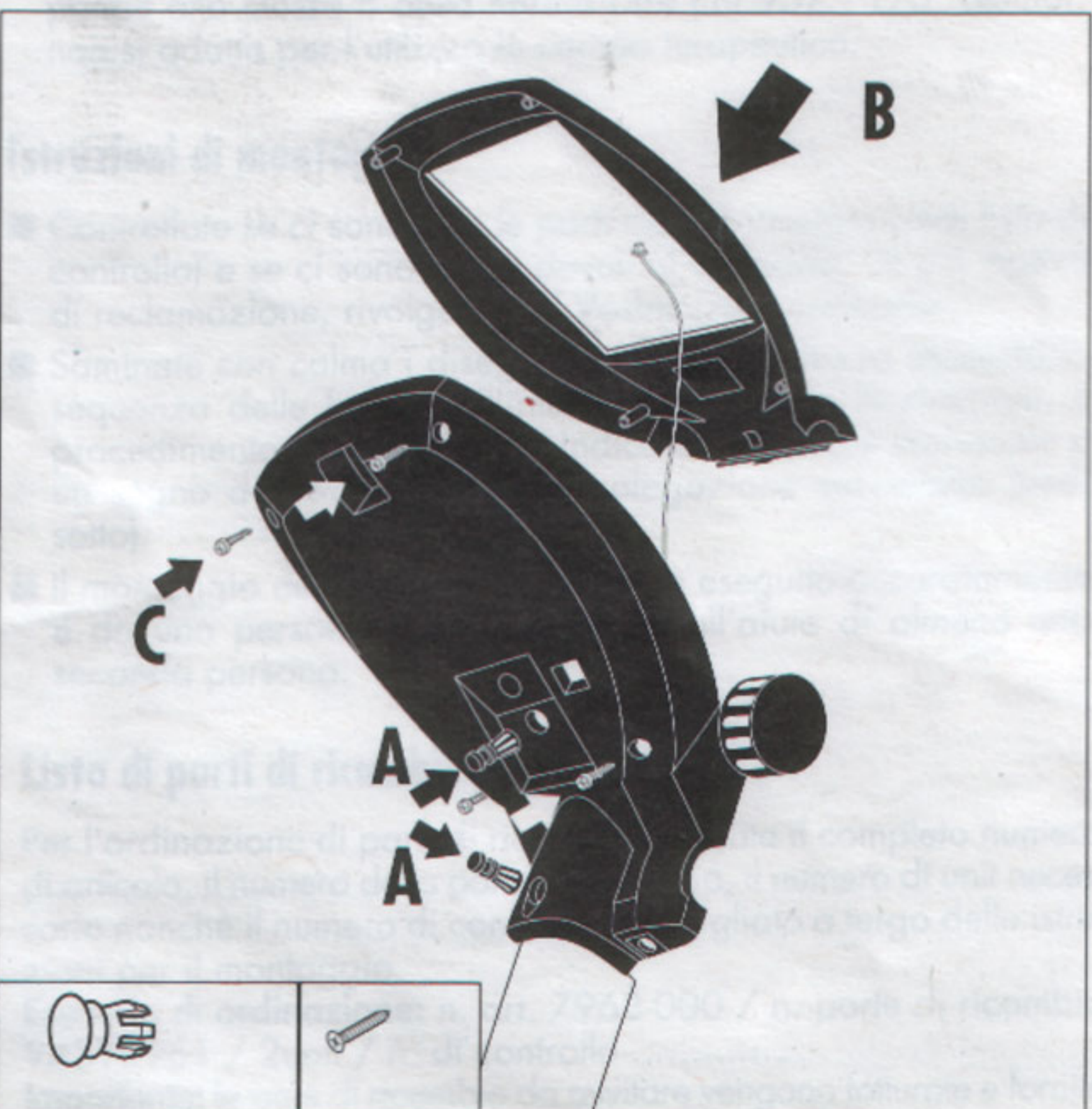

3

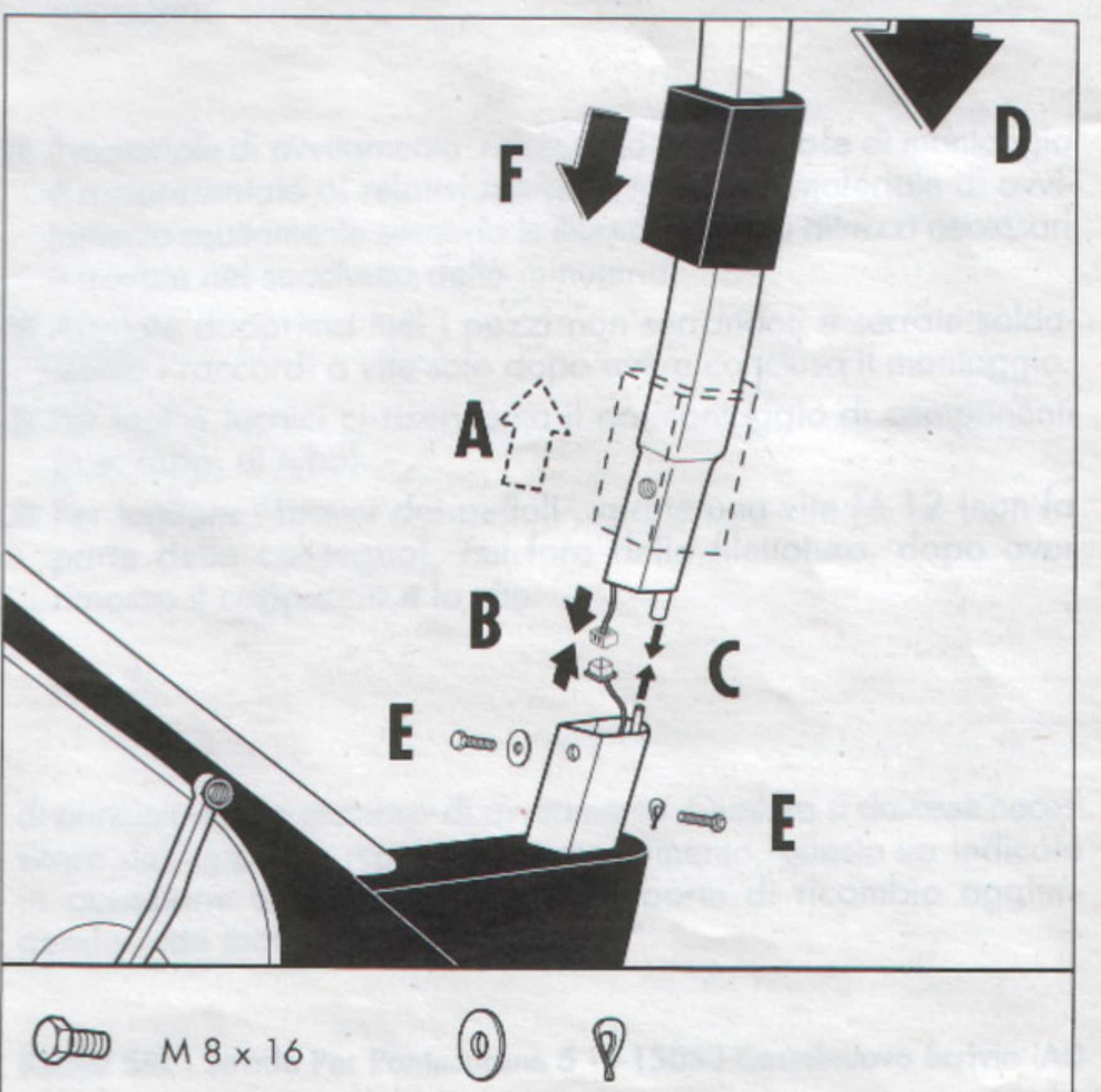



4

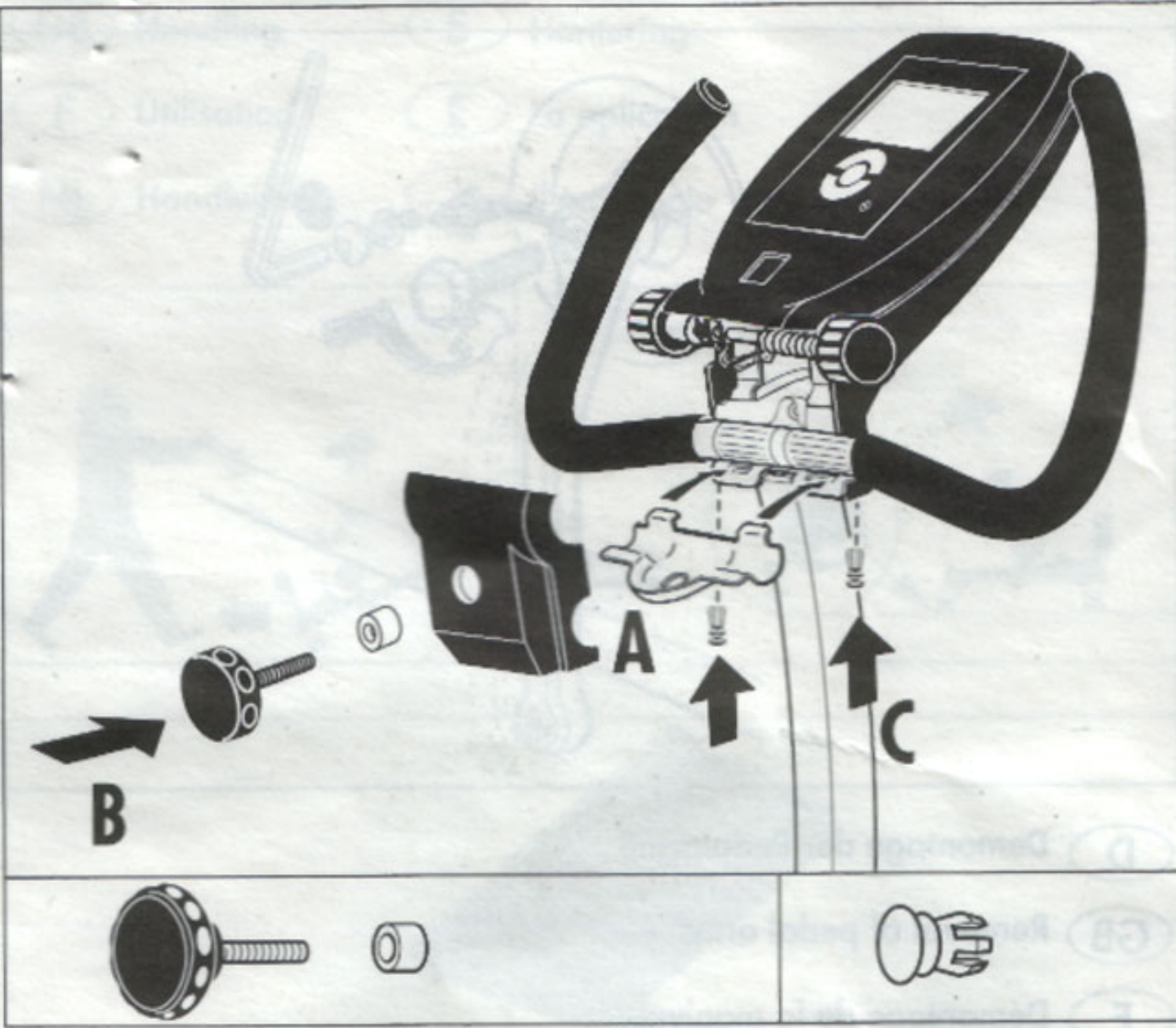

5

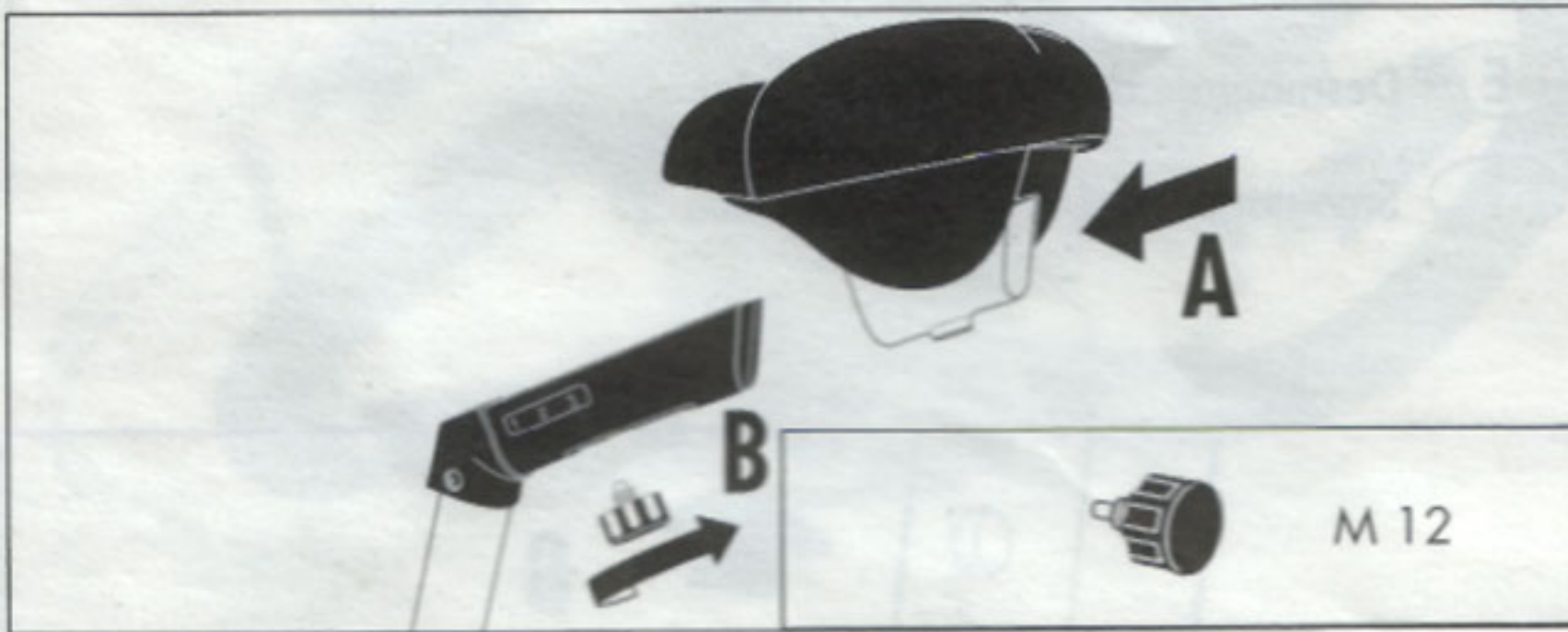

6

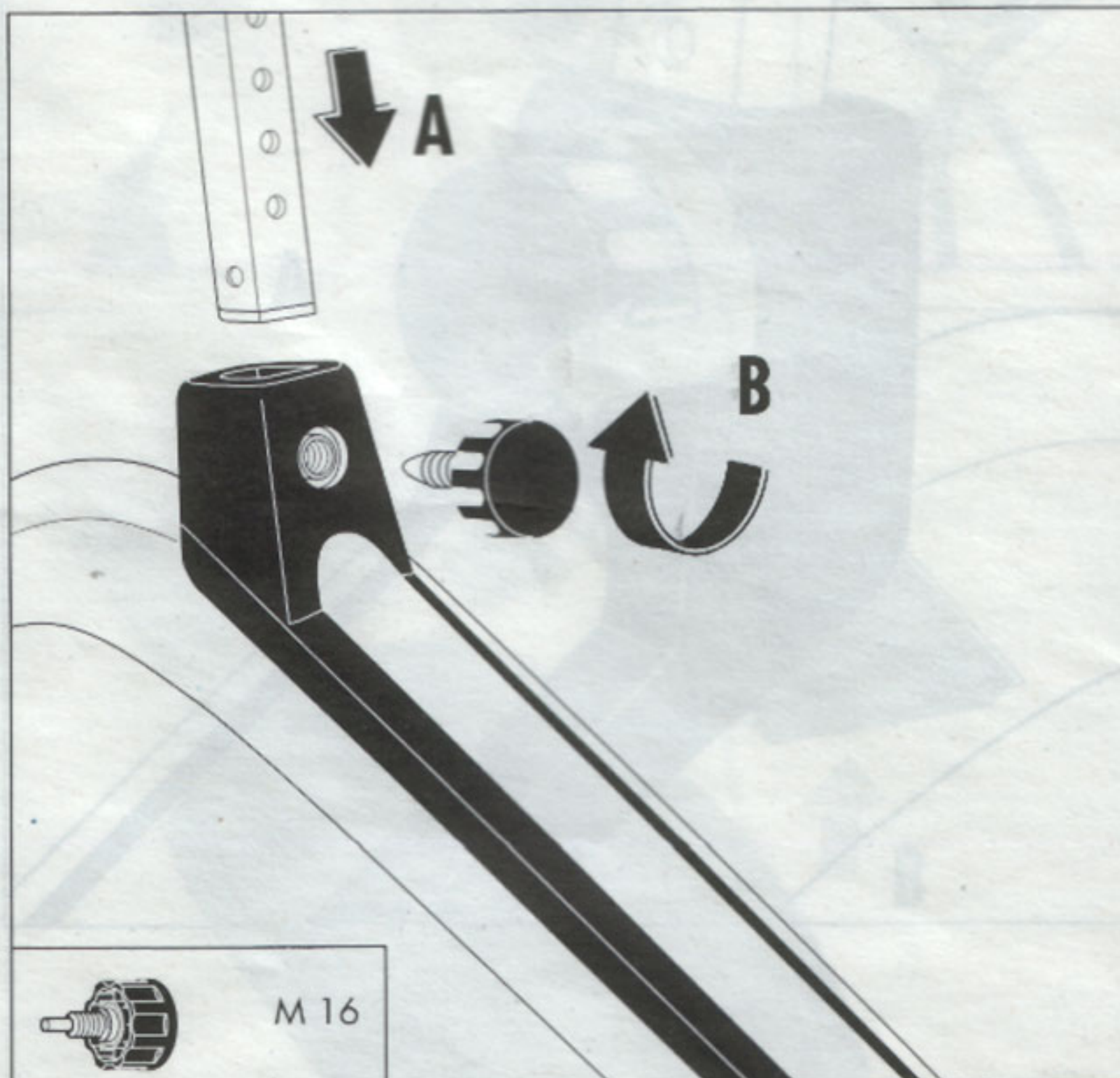

7

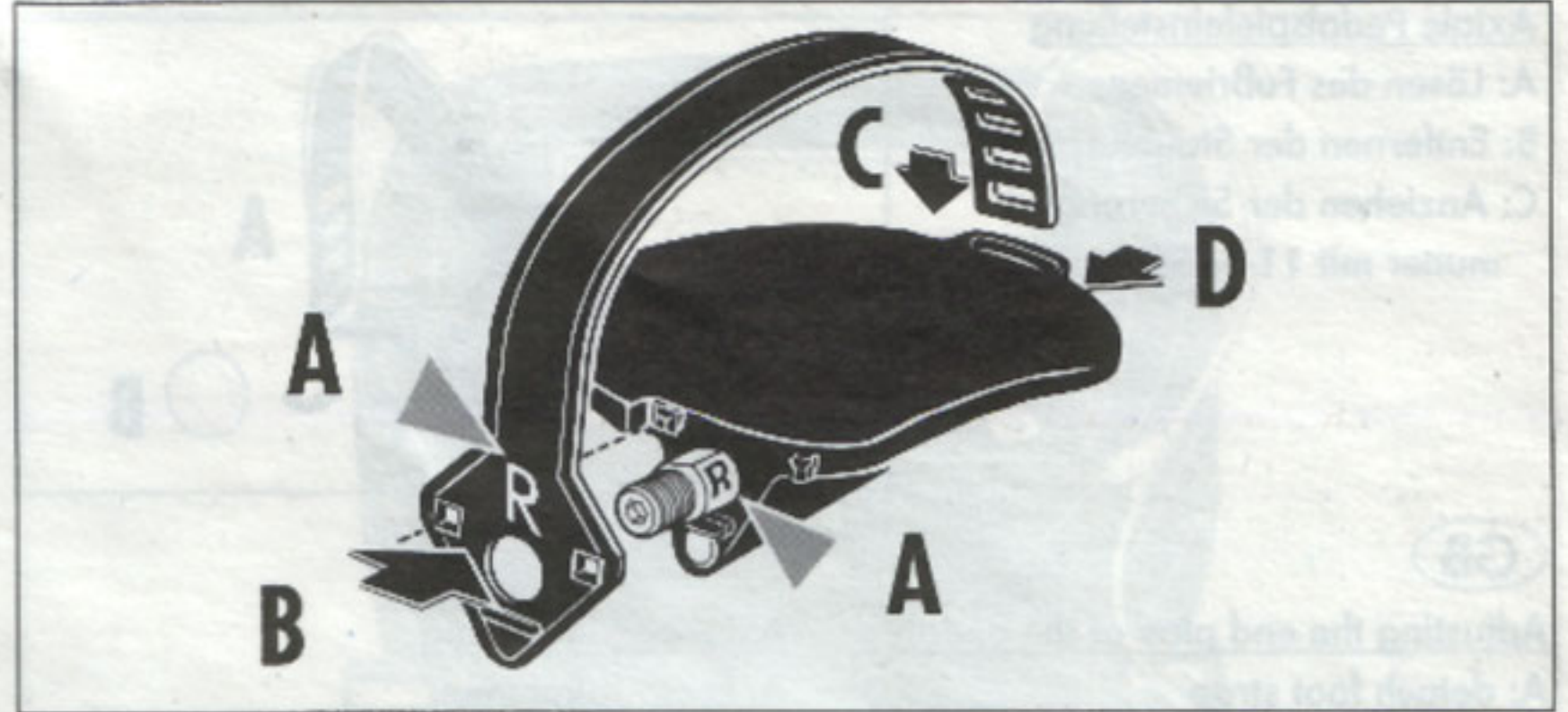

7.1

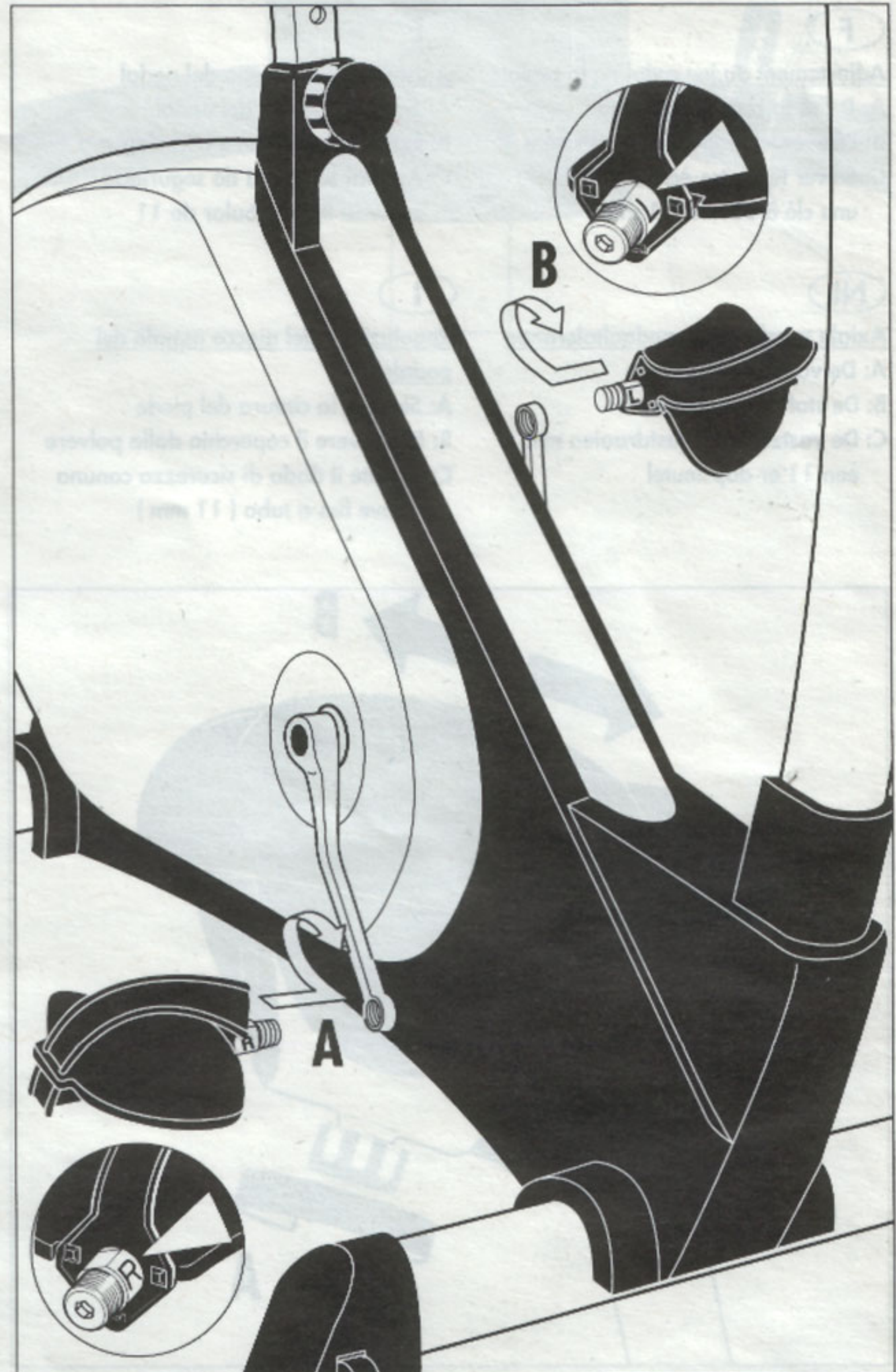



# Handhabung

## Axiale Pedalspieleinstellung

- A: Lösen des Fußriemens
- B: Entfernen der Staubkappe
- C: Anziehen der Sicherungsmutter mit 11-er Steckschlüssel



**GB**

### Adjusting the end play of the pedals

- A: detach foot strap
- B: take off dust cap
- C: tighten pinch nut with socket spanner size 11

**S**

### Axial pedaljustering

- A: Lossa fotremmen
- B: Ta bort skyddskåpan
- C: Dra åt stoppmuttern med en hylsnyckel nr 11

**F**

### Ajustement du jeu axial de la pédale

- A: D'lier la ceinture du pied
- B: Enlever le chapeau de poussière
- C: Serrer le centre-écrou en utilisant une clé à douille (11 mm)

**E**

### Ajuste axial del juego del pedal

- A: Soltar la correa del pedal
- B: Extraer la caperuza guardapolvo
- C: Apretar la tuerca de seguridad con una llave tubular de 11

**NL**

### Axiale regeling van pedaal tolerantie

- A: De voetriem losmaken
- B: De stofkap verwijderen
- C: De vastzetmoer vastdraaien met een 11 er dopsleutel

**I**

### Regolazione del gioco assiale del pedale

- A: Slegare la cintura del piede
- B: Rimuovere il coperchio dalla polvere
- C: Serrate il dado di sicurezza con una chiave fiss a tubo (11 mm)

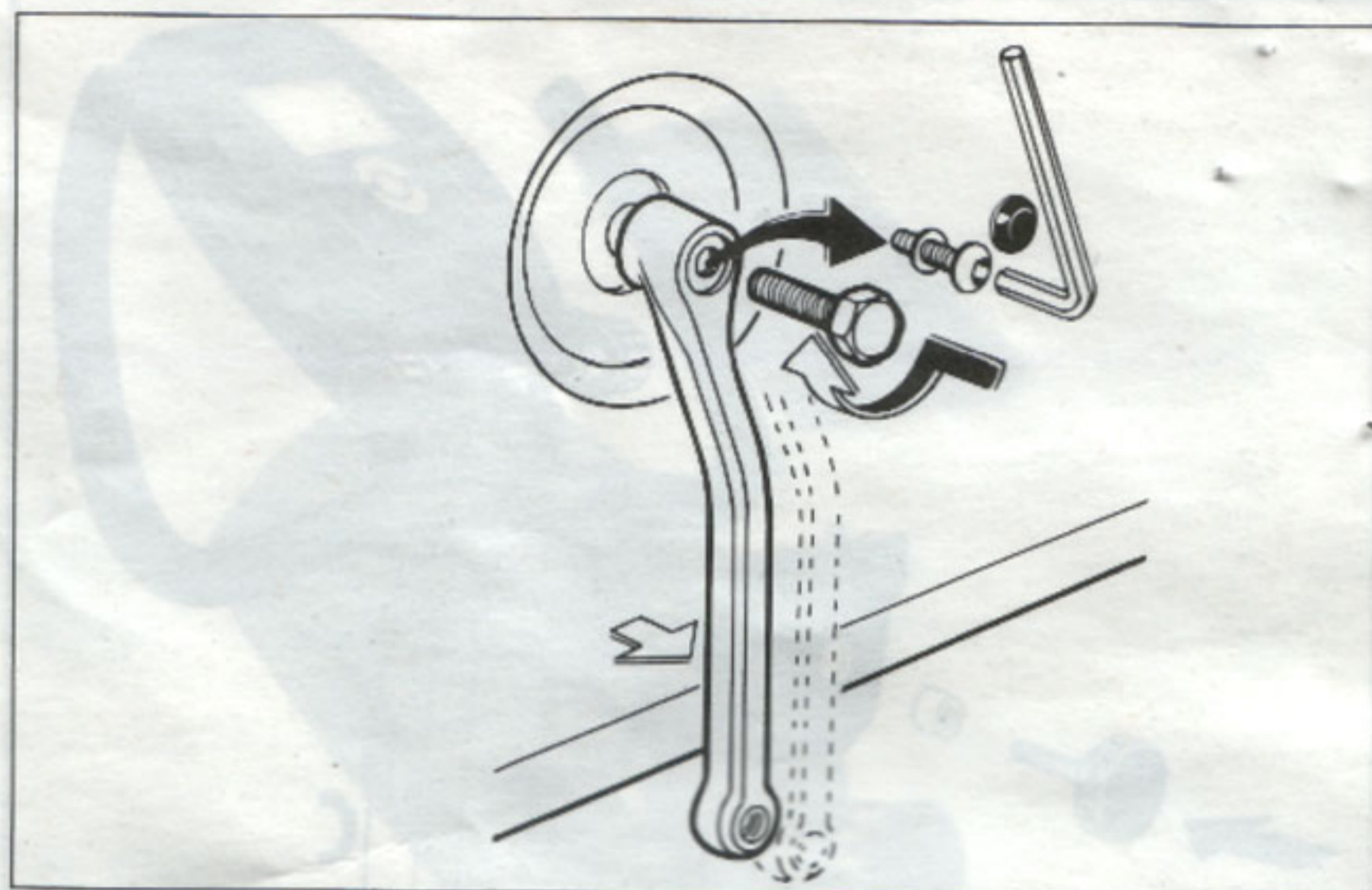

**D** Demontage der Pedalarms

**GB** Removal of pedal arms

**F** Démontage de la manivelle

**NL** Demontage van de krenk

**S** Demontering av pedalvev

**E** Desmontaje de la biela del pedal

**I** Smontaggio del braccio del pedale

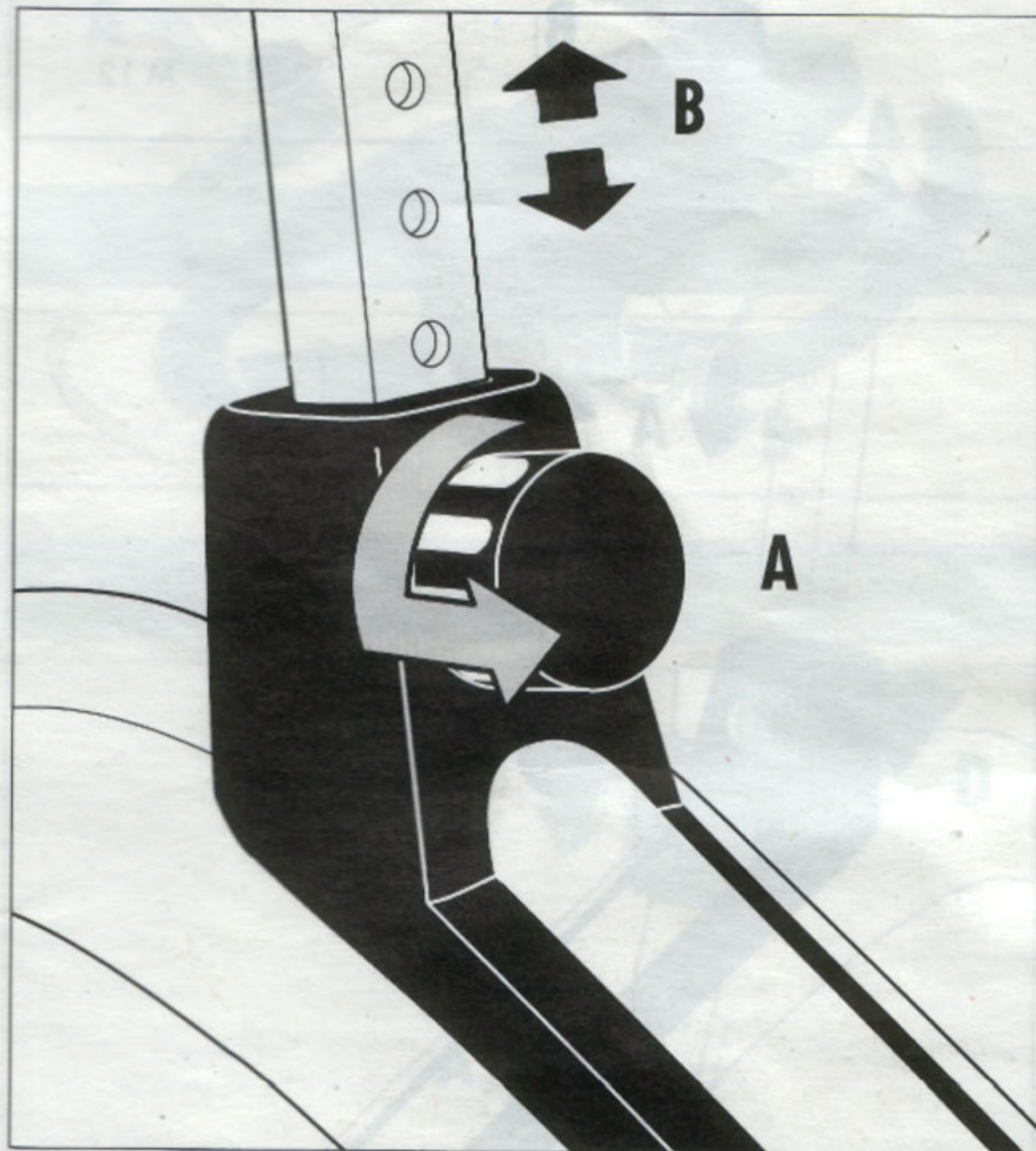
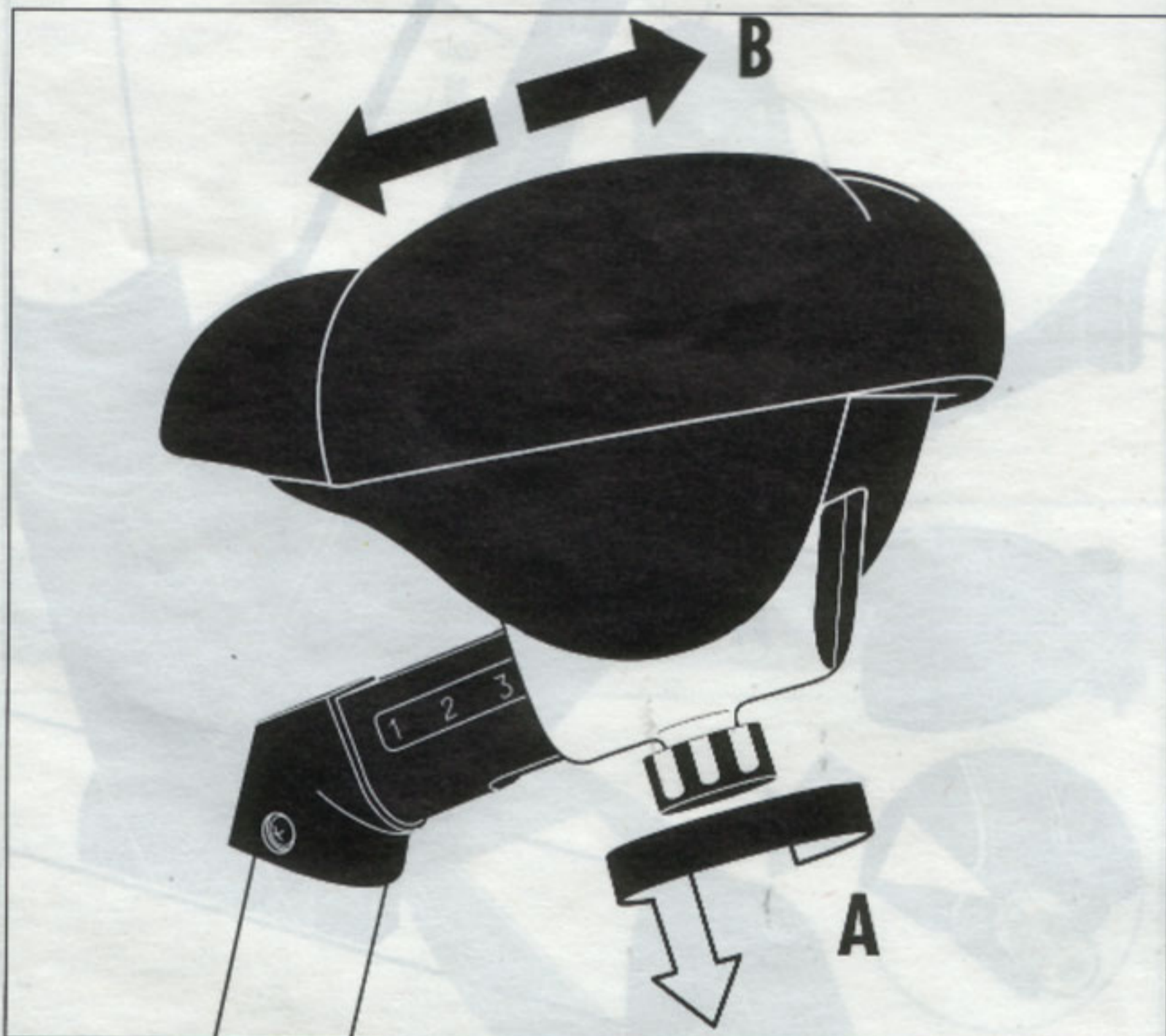



# Handhabung

**GB** Handling

**S** Hantering

**F** Utilisation

**E** La aplicación

**NL** Handleiding

**I** Il maneggio

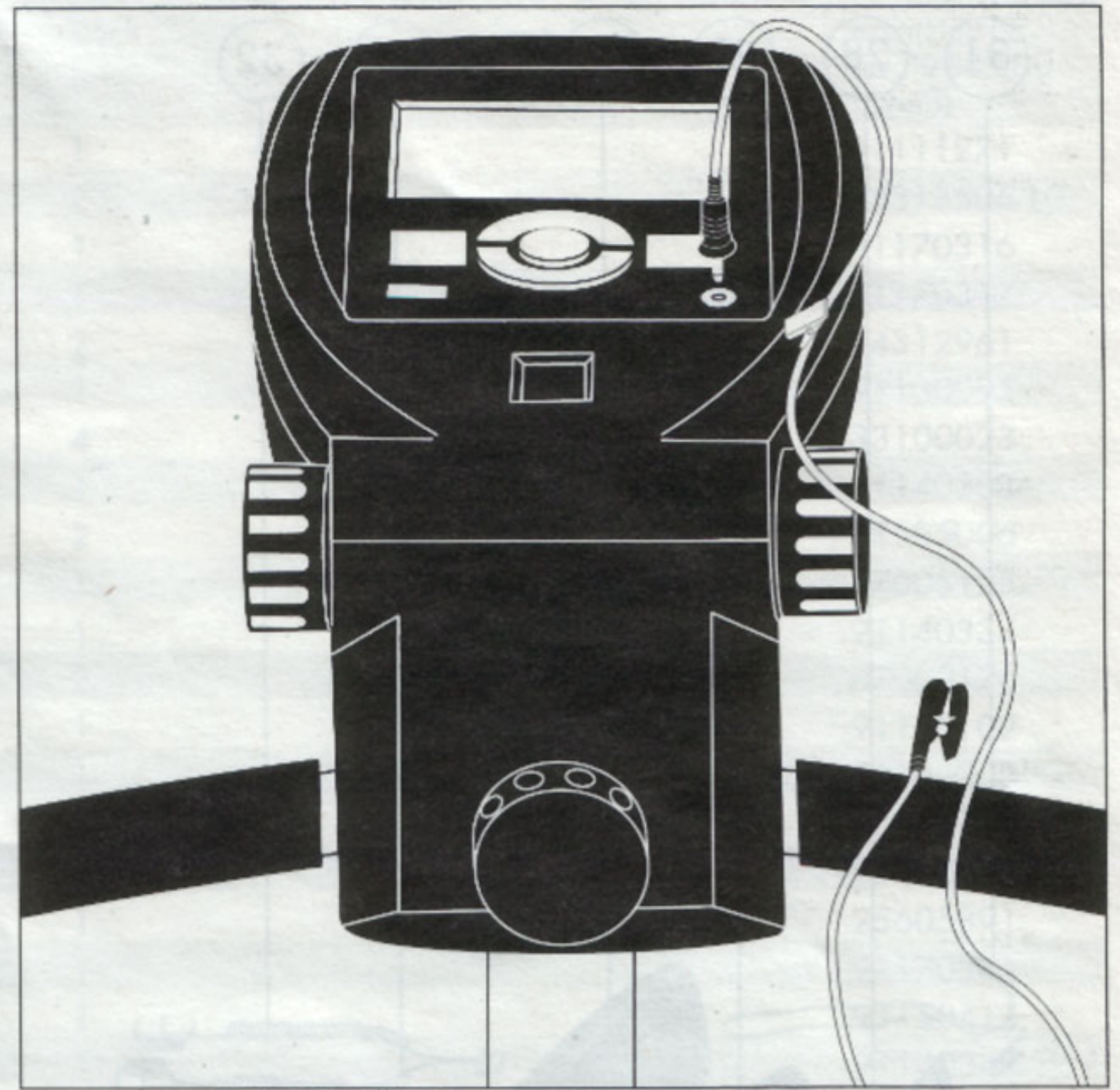
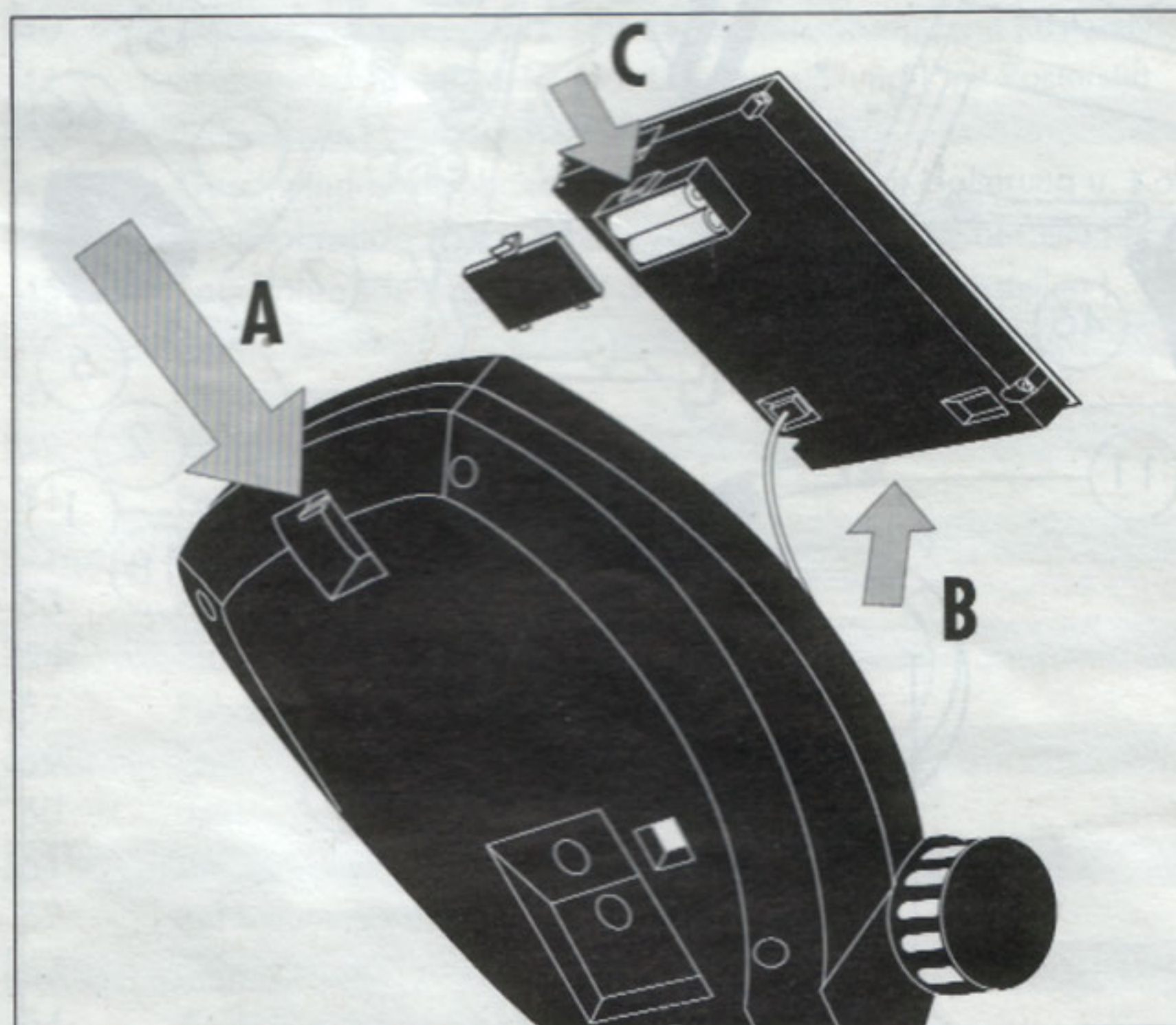
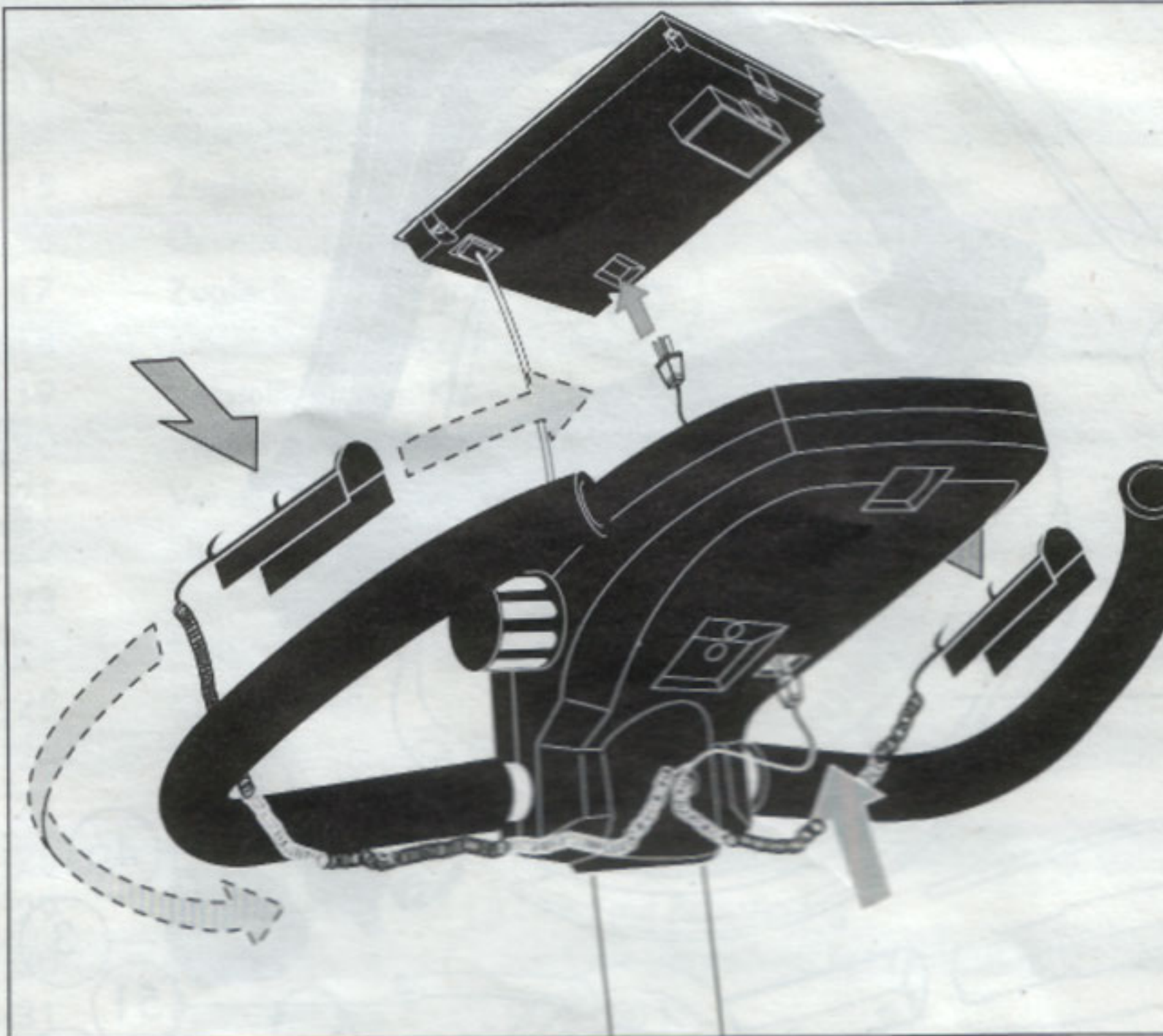
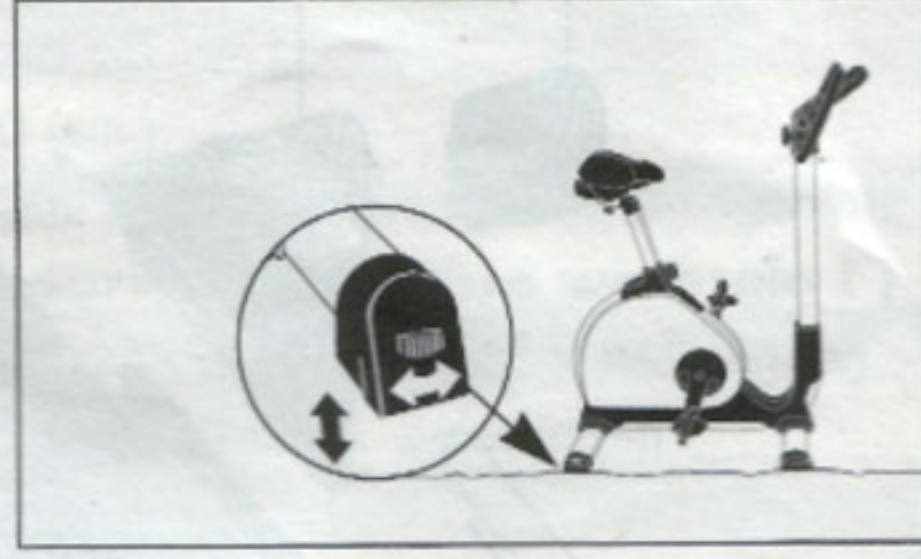







## Ersatzteilliste Heimtrainer „Royal“

Teil-Nr.	Bezeichnung	Stück	Ersatzteil-Nr. für 7968-000 (weiß)
1	Rahmen	1	91111271
2	Bodenrohr ( 60 x 2 x 450 mm )	2	94313506-10
3	Rollenschoner rechts ( f. Ø 60 mm )	1	91170316
4	Rollenschoner links ( f. Ø 60 mm )	1	91170317
5	Verstellschoner ( f. Ø 60 mm )	2	94312961
6	Antriebsrad ( Ø = 240 mm ) mit Tretlagerachse und Lagersatz	1	91130095
7	Kugellager 6203 ZZ ( <b>paarweise je Achse wechseln !</b> )	4	33100023
8	Schwungrad( mit Kupferring ) mit Kugellagern u. Befestigung	1	91140308
9	Lageraufnahme ( 2579 ) mit Buchsen u. Befestigung	2	98585006
10	Rippenband 8 PJ 1110	1	67005125
11	Magnetträgerbügel mit 2 Magneten	1	91140334
12	Magnetpaar mit Halterung und Blechschraube	2	67000170
13	Spannrolle mit Lagern u. Aufnahmeblech	1	91130102
14	Antriebshülse Ø = 34, 5mm m. Freilauf HFL 1626	1	91140269
15	Zugfeder Ø 2, 5 mm, l ca. 130 mm für Spannrolle	1	25626113
16	Umlenkung mit Bremsstange unten u. Befestigung	1	91140335
17	Zugfeder für Magnetträgerbügel	1	25605891
18	Ringschraube M 6 x 40 mm mit Kontermutter	1	91170341
19	Verstellkurve m. Klemmschraube	1	91150411
20	VKT - Führungshülse ( 3206 ) kpl.	1	91140344
21	Verstellstange verzinkt	1	97201785
22	Verstellschraube (2-fach) mit Umlenkhebel komplett	1	94601617
23	Cockpit - Oberteil ( 3148 ) mit Befestigung	1	70128472
24	Distanzhülse 12 mm lang ( zu Pos. 26 )	1	97200562
25	Klemmschelle	1	97200363
26	Sterngriffschraube M 8 x 53 mm	1	10103028
27	Cockpit - Unterteil ( 3150 ) mit Befestigung	1	70128474
28	Computer St 2201 - 8 mit Cockpitgehäuse u. Befestigung	1	67000650
29	Cockpit-Vorderteil ( 3149 ) mit Befestigung	1	70128473
30	Lenksäule ( 55 x 61 mm ) mit Verstellung kpl.( inkl. Pos. 21, 22, 23, 49 )	1	94600853
31	Pulsabnehmer P - 03 ( Ohrclip )	1	67000653
32	Handpulsaufnehmer WP 1007 - 7C	1	67000654
33	Zahlenschieber ( 3151 ) m. Befestigung ( ohne Darstellung )	1	10121130
34	Griffbügel mit Griffschläuchen und Stopfen	1	91150419
35	Griffschlauch 480 mm lang	2	10118025
36	Stopfen für Ø 25 mm	2	10100030
37	Sattelrohr verchromt	1	97100346
38	Gleitrohr 110 mm verchromt	1	97100347
39	Sattel komplett	1	72002610
40	Drehgriffschraube M 16 ( für Höhenverstellung ) mit Rasterstift	1	91170291
41	Drehgriffschraube M 12 ( für Längsverstellung ) mit Rasterstift	1	91170308
42	Sattelabdeckhaube ( 3097 ) mit Befestigung	1	70128512
43	Geschwindigkeitsabnehmer S- 20 / 1400 mit Halterung u. Kabel	1	91170401
44	Sattelrohrabdeckung rechts ( 3095 ) ( mit Teil 45 bestellen )	1	70128500
45	Sattelrohrabdeckung links ( 3096 ) ( mit Teil 44 bestellen )	1	70128501
46	Schwerpunkttriemenpedale rechts u. links mit Fußriemen	1	33300010
47	Fußriemen rechts + links	1	94601568
49	Verlängerungskabel S - 19 / 1000 mm mm	1	67000652
51	Pedalarm rechts (VKT)	1	94601928
52	Pedalarm links (VKT)	1	94601927
53	Federscheibe für Ø = 17 mm	1	10601003
54	Sicherungsring für Ø = 17 mm	1	10709021
57	Führungsbuchse für Sattelrohr	1	70128425
59	Seitenverkleidung rechts ( 3145 )	1	70128465
60	Seitenverkleidung links ( 3146 )	1	70128466
61	Rahmenverkleidung rechts ( 3143 )	1	70128450
62	Rahmenverkleidung links ( 3144 )	1	70128455
63	Schutzblech	1	91111414
64	Abdeckung ( 3140 ) f. Lenkertrennung	1	70128471
65	Lenkerrohrabdeckung ( 3147 )	1	70128470
66	Seil Ø = 1, 2 x 820 mm	1	43004049
67	Spirale Ø = 2, 5 x 520 mm	1	43004050
68	Schraubenbeutel ( ohne Darstellung )	1	91180273





## FREIZEIT MARKE KETTLER

Heinz Kettler GmbH & Co. · Postfach 1020 · D- 59463 Ense-Parsit

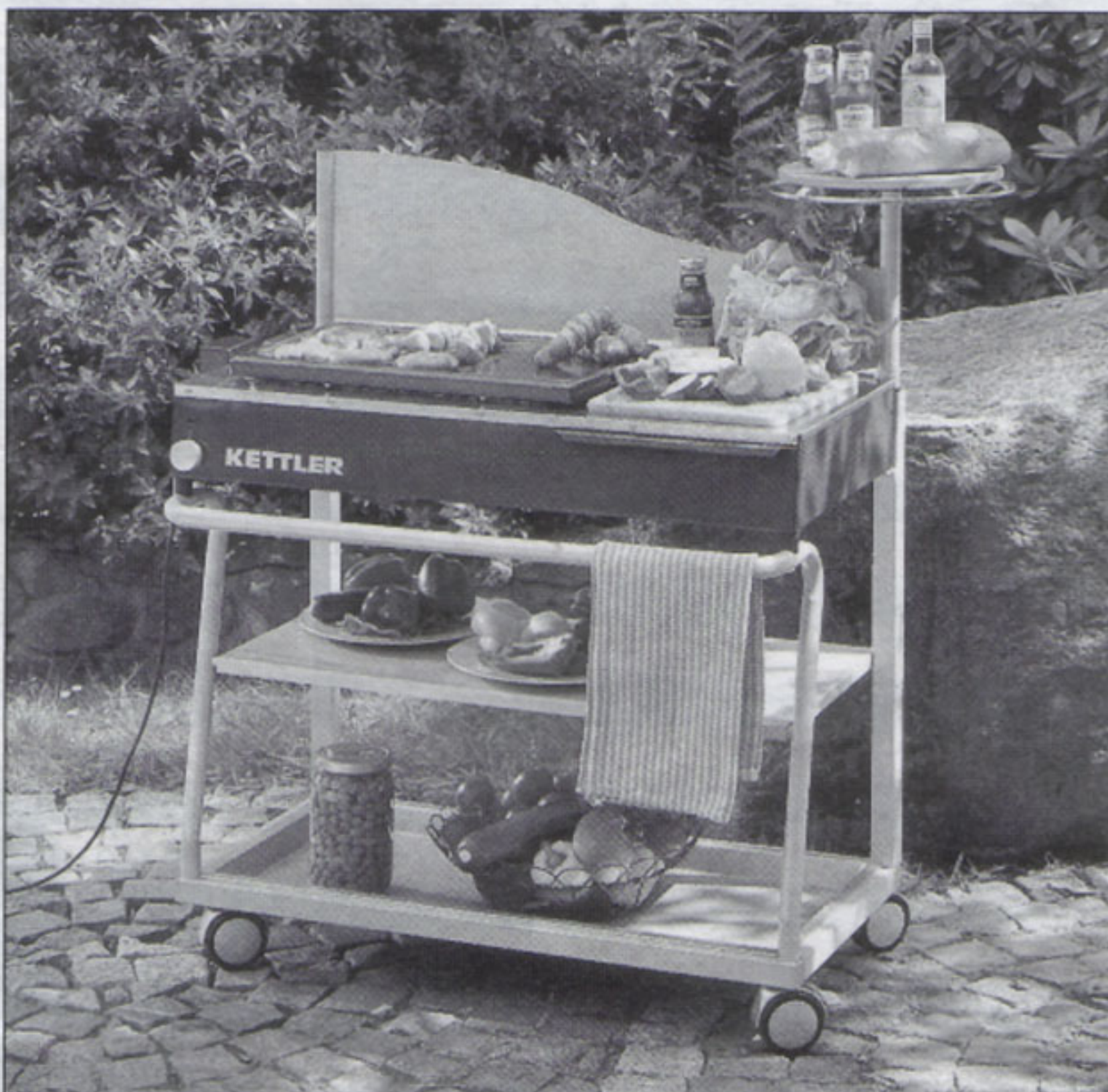

- Ⓛ Bei Reklamationen bitte diese Kontrollnummer angeben.
- ⓖⓑ In case of complaint, please state this control number.
- ⓕ En cas de réclamation, prière de mentionner ce numéro de contrôle.
- ⓃⓁ Bij reclamaties dit controlenumber vermelden.
- ⓔ En caso de reclamación le rogamos indicar este número de control.

- Ⓢ Vid eventuell reklamation anges alltid detta kontrollnummer.
- Ⓡ In caso di reclamazione, si prega di indicare questo numero di controllo.