

BeoTalk 1200

BANG & OLUFSEN **B&O**

Sehr geehrte Kundin,
sehr geehrter Kunde,

wir hoffen, dass sich Ihr neuer BeoTalk 1200 von Bang & Olufsen als nützlicher Helfer in Ihrem Alltag erweisen wird. Wir empfehlen, dass Sie diese Bedienungsanleitung sorgfältig durchlesen, bevor Sie Ihren Anrufbeantworter in Betrieb nehmen.

Wir würden uns sehr freuen, von Ihren Erfahrungen mit dem neuen BeoTalk 1200 zu hören. Bitte teilen Sie uns in ein paar Zeilen mit, was Ihnen wichtig erscheint oder – positiv wie negativ – auffällt, damit wir unsere Produkte ständig weiter verbessern können.

Sollten Sie Fragen zu der Benutzung des Anrufbeantworters haben, so zögern Sie bitte nicht, sich mit Ihrem örtlichen Fachhändler in Verbindung zu setzen, der Sie gerne berät.

Wir danken im voraus für Ihre Mühe.

Bitte schreiben Sie an:

Bang & Olufsen Telecom a/s
Customer Support
Kjeldsmarkvej 1
DK-7600 Struer
Dänemark

oder richten Sie ein Fax an:

Bang & Olufsen Telecom a/s
Customer Support
+45 96 84 44 01

oder senden Sie Ihre E-mail an:

telecom@bang-olufsen.dk

www.bang-olufsen.com

Rufkennung anmelden (CLIP)

Der BeoTalk 1200 hat eine eingebaute Rufkennungsfunktion, die Ihnen ermöglicht, schon beim Klingeln des Telefons zu erkennen, wer anruft.

Mittels der Telefonbuchfunktion mit Rufnummernansage können Sie auch hören, wer anruft!

Um die zahlreichen Funktionen des BeoTalk 1200 wirklich voll nutzen zu können, sollten Sie bei Ihrer Telefongesellschaft den Rufkennungsdienst CLIP beantragen.

Die Teilnahme am Rufkennungsdienst ist eine Voraussetzung für die Nutzung der Funktionen Telefonbuch mit Rufnummernansage, Rufkennung, Gruppenansage sowie Abweisung von Anrufen.

Bei Anschluss an Telefonanlagen (auch Faxweichen, ISDN-Adapter, etc.) ist darauf zu achten, dass diese die CLIP-Funktion unterstützen.

Ohne die CLIP-Funktion können Sie den BeoTalk 1200 als herkömmlichen Anrufbeantworter mit den Funktionen Nur Ansage (→) oder Ansage und Nachricht (↔) verwenden.

Einleitung BeoTalk 1200

Der BeoTalk 1200 schützt Ihre Privatsphäre und vermittelt Unabhängigkeit...

...Sie selbst entscheiden, mit wem Sie sprechen wollen und wann! Lesen Sie vom Display ab oder hören Sie, wer gerade anruft!

...Lesen Sie ab, wer wann angerufen hat! Die Nachrichtenliste zeigt Ihnen alle eingehenden Anrufe an. Auch diejenigen Anrufer, die keine Nachricht hinterlassen haben.

...Hören Sie die eingegangenen Nachrichten und die internen Nachrichten dann ab, wenn Ihnen der Sinn danach steht und so oft, wie Sie wollen.

...Nehmen Sie bis zu drei verschiedene Ansagetexte auf, von denen sich einer mehreren bestimmten Telefonnummern zuordnen lässt.

...Es liegt allein an Ihnen zu entscheiden, ob Sie einen Anruf entgegennehmen wollen! Aktivieren Sie die Funktion Abweisung von Anrufen, um lästige Anrufe zu vermeiden.

Das Bedienfeld am Gerät erlaubt die Bedienung des BeoTalk 1200 auf zwei Ebenen...

Die Primärbedienung erfolgt über die drei Tasten an der Vorderseite des Anrufbeantworters.

Die Sekundärbedienung erfolgt über die Tasten unter der Abdeckung. Hinter diesen Tasten verbergen sich die zahlreichen Funktionen, welche die Wahl der einzelnen Kombinationen ermöglichen.

Die Fernabfrage ermöglicht die Bedienung des BeoTalk 1200 während Ihrer Abwesenheit.

8 Anleitung für den BeoTalk 1200

- Primäres Bedienfeld, 8
- Sekundäres Bedienfeld, 9
- Beschreibung der Tastatur des BeoTalk 1200, 10
- Beschreibung der auf dem Display verwendeten Symbole, 12

14 Installation des BeoTalk 1200

- Installation, 14
- Wandbefestigung, 14
- Anschluss, 14
- Displaykontrast einstellen, 15
- Uhrzeit und Datum einstellen, 15
- 24-Stunden-Uhr oder 12-Stunden-Uhr auswählen, 16

17 Bedienung des BeoTalk 1200

- Primärbedienung, 17
- Aufbau der Bedienungsanleitung, 17
- Betriebsgrundsätze, 17
- Ansagetexte aufnehmen und wiedergeben, 18
- Anrufbeantwortungsfunktion ein- und ausschalten, 19
- Nachrichten (eine Nachricht, Rufnummernansage oder eine Nummer mit Rufkennung) wiedergeben, 20
- Nachrichtenanzeige ein- und ausschalten, 20
- Nachrichten in der Nachrichtenliste speichern, 21
- Nachrichten löschen, 21
- Interne Nachricht, 22
- Mithören, 22
- Rufnummern eingeben und Namen für das Telefonbuch mit Rufnummernansage aufnehmen, 23
- Telefonbuchfunktion ein- und ausschalten, 24
- Telefonbuchinhalt wiedergeben und bearbeiten, 24
- Rufnummern von der Nachrichtenliste in das Telefonbuch übertragen, 25

- Aufnahme von Meldungen bei fehlender Rufkennung und bei Rufnummern, die nicht im Telefonbuch stehen, 25
- Abweisung von eingehenden Anrufen, 26
- Rufnummern von der Nachrichtenliste oder dem Telefonbuch in die Abweisungsliste übertragen, 26
- Abweisungsfunktion ein- und ausschalten, 27
- Rufnummern für die Gruppenansage eingeben, 28
- Gruppenansagefunktion ein- und ausschalten, 28
- Rufnummern von der Nachrichtenliste oder dem Telefonbuch in die Gruppenansageliste übertragen, 29
- Rufnummern in der Gruppenansageliste oder Abweisungsliste bearbeiten, 29
- Lautstärke, 30
- Rufzeit, 30

31 Fernabfrage des BeoTalk 1200

- PIN-Code für die Fernabfrage, 31
- Nachrichten von einem externen Telefon abrufen, 32
- Anrufbeantwortungsfunktion von einem externen Telefon einschalten, 33
- Neuen Ansagetext von einem externen Telefon aufnehmen, 33
- Interne Nachricht fernabfragen, 34
- Gebührensparschaltung, 35

36 Nützliche Hinweise zur Problemlösung

38 Technische Informationen über den BeoTalk 1200

- Kapazität, 38
- Speicher, 38
- Automatisches Löschen von Nachrichten, 38
- Tonsignale, 39

40 Technische Daten

- Zulassungen, 40
- Reinigung, 40
- Daten, 40

Primäres Bedienfeld

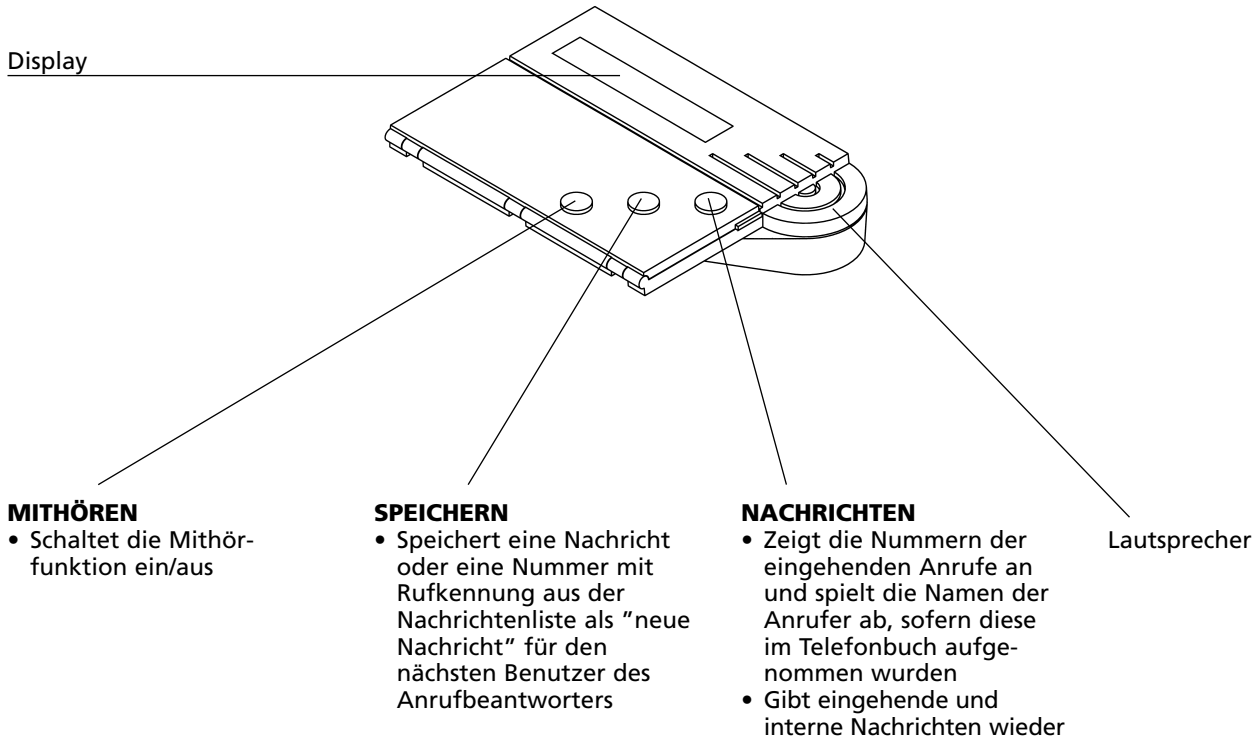

Sekundäres Bedienfeld

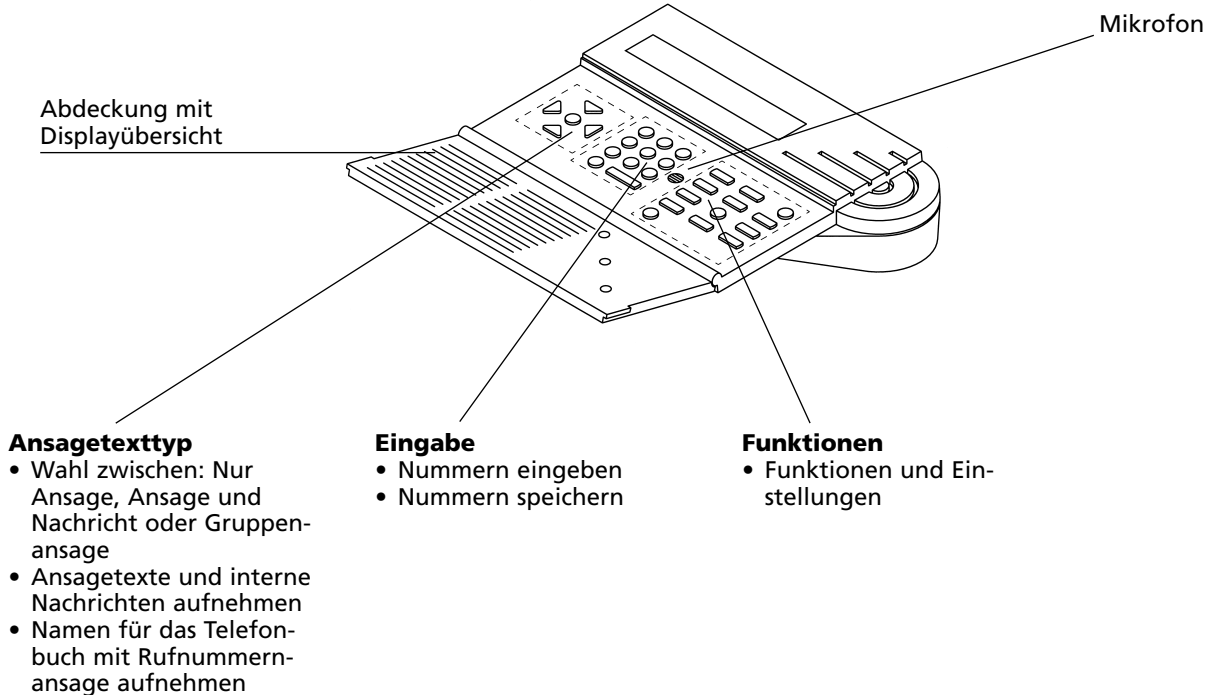

NACHRICHTEN oder !!!	<i>Nachrichten</i>	<ul style="list-style-type: none"> • Rufnummern in der Nachrichtenliste anzeigen (Rufkennungsfunktion), 20 • Eingehende und interne Nachrichten wiedergeben, 20 • Namen der Anrufer abspielen (sofern diese im Telefonbuch gespeichert wurden), 23
SPEICHERN oder +	<i>Speichern</i>	<ul style="list-style-type: none"> • Nachricht oder Nummer mit Rufkennung als "neue Nachrichten" in der Nachrichtenliste speichern, 21
MITHÖREN oder 	<i>Mithören</i>	<ul style="list-style-type: none"> • Mithörfunktion ein- und ausschalten, 22
→	<i>Nur Ansage</i>	<ul style="list-style-type: none"> • Ansagetext aufnehmen und wiedergeben, 18 • Nur Ansage ein- und ausschalten, 19
↔	<i>Ansage und Nachricht</i>	<ul style="list-style-type: none"> • Ansagetext aufnehmen und wiedergeben, 18 • Ansage und Nachricht ein- und ausschalten, 19
#	<i>Gruppenansage</i>	<ul style="list-style-type: none"> • Ansagetext aufnehmen und wiedergeben, 18 • Rufnummern in die Gruppenansageliste eingeben, 28 • Gruppenansage ein- und ausschalten, 28
Ⓟ	<i>Aufnahme</i>	<ul style="list-style-type: none"> • Ansagetexte, interne Nachrichten und Namen für das Telefonbuch aufnehmen, 18, 22, 23
□	<i>Telefonbuch mit Rufnummernansage</i>	<ul style="list-style-type: none"> • Namen für das Telefonbuch mit Rufnummernansage aufnehmen, 23 • Telefonbuchfunktion mit Rufnummernansage ein- und ausschalten, 24 • Telefonbuchinhalt wiedergeben und bearbeiten, 24
0...9	<i>Zifferntasten</i>	<ul style="list-style-type: none"> • Uhrzeit einstellen, 15 • Rufnummern in das Telefonbuch eingeben, 23 • Rufnummern in die Abweisungsliste eingeben, 26 • Rufnummern in die Gruppenansageliste eingeben, 28 • Rufzeit eingeben, 30 • PIN-Code für die Fernabfrage eingeben, 31

OK	<i>Speichern/Status</i>	<ul style="list-style-type: none"> • Eingegebene Ziffern speichern, 17 • Belegten Speicherplatz anzeigen, 38
<	<i>Leiser/Cursor</i>	<ul style="list-style-type: none"> • Lautstärke senken, 30 • Zur vorherigen Ziffer zurück, 17 • Zur vorherigen Rufnummer zurück, 17
>	<i>Lauter/Cursor</i>	<ul style="list-style-type: none"> • Lautstärke erhöhen, 30 • Zur nächsten Ziffer weiter, 17 • Zur nächsten Rufnummer weiter, 17
↩	<i>Vorgang abbrechen</i>	<ul style="list-style-type: none"> • Vorgang abbrechen, 17
🕒	<i>Uhr</i>	<ul style="list-style-type: none"> • Uhrzeit einstellen, 15
✕	<i>Abweisung von Anrufen</i>	<ul style="list-style-type: none"> • Rufnummern in die Abweisungsliste eingeben, 26 • Abweisungsfunktion ein- und ausschalten, 27
\$	<i>Gebühren sparen</i>	<ul style="list-style-type: none"> • Gebührensparfunktion ein- und ausschalten, 35
🔔	<i>Rufzeit</i>	<ul style="list-style-type: none"> • Rufzeit eingeben, 30
C	<i>Eintrag löschen</i>	<ul style="list-style-type: none"> • Ziffer während der Eingabe löschen, 17 • Nachrichten löschen, 21 • Rufnummer im Telefonbuch löschen, 24 • Rufnummer in der Gruppenansage- und Abweisungsliste löschen, 29
🔑	<i>PIN-Code</i>	<ul style="list-style-type: none"> • PIN-Code für Fernabfrage eingeben, 31
🔒	<i>Ein/aus</i>	<ul style="list-style-type: none"> • Anrufbeantwortungsfunktion ein- und ausschalten, 19

Beschreibung der auf dem Display verwendeten Symbole

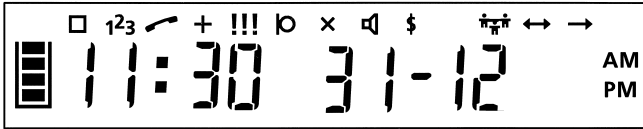

Das Display ist hell beleuchtet, wenn die Leitung belegt ist, während eine Funktion ausgeführt wird, wenn neue Nachrichten vorliegen und neue Rufnummern in der Nachrichtenliste gespeichert sind. Ansonsten ist das Display nur schwach beleuchtet.

Die folgenden Symbole leuchten ständig, wenn die betreffende Funktion verwendet wird...

	Zeigt an, wieviel Speicherplatz belegt ist
0...9	Zeigt Datum und Uhrzeit an
0...9	Zeigt Rufnummern an
:	Trennt Stunden und Minuten
-	Trennt Tag und Monat
AM PM	Wahl zwischen 24-Stunden-Uhr oder 12-Stunden-Uhr
	Telefon auf derselben Leitung aktiv
123	Neue Rufnummern und eventuell Rufnummernansagen in der Nachrichtenliste
123 !!!	Neue Rufnummern und Nachrichten in der Nachrichtenliste
+ !!!	Nachrichten sind gespeichert
	Aufnahme von Ansagetexten, internen Nachrichten sowie Namen für das Telefonbuch
x	Abweisungsfunktion eingeschaltet
	Telefonbuchfunktion mit Rufnummernansagen eingeschaltet
	Mithörfunktion eingeschaltet
\$	Gebührensparfunktion eingeschaltet

	Ansagetext für Gruppenansage wurde aufgenommen und Funktion ist aktiv
	Ansagetext für Ansage und Nachricht wurde aufgenommen und Funktion ist aktiv
	Ansagetext für Nur Ansage wurde aufgenommen und Funktion ist aktiv
	In den Rufnummernlisten oder in der Abweisungsliste sind keine Rufnummern gespeichert
	Erscheint während der Wiedergabe einer internen Nachricht

Die folgenden Symbole blinken...

	Gruppenansagefunktion wurde ausgeschaltet
	Für den gewählten Ansagetexttyp wurde kein Ansagetext aufgenommen
	Abweisungsfunktion wurde ausgeschaltet
	Telefonbuchfunktion wurde ausgeschaltet
	Speicher ist voll

Die folgenden Symbole blinken viermal kurz und erlöschen dann...

	Mithörfunktion wurde ausgeschaltet
	Gebührensparfunktion wurde ausgeschaltet
	Die Aktivierung der Funktion ist nicht möglich, da kein Ansagetext aufgenommen wurde bzw. keine Rufnummern in der Liste gespeichert sind

Installation

Der BeoTalk 1200 kann entweder auf einem Tisch aufgestellt oder mittels der mitgelieferten Wandhalterung und der beigefügten Schrauben an der Wand befestigt werden.

Der BeoTalk 1200 sollte nicht in staubiger oder schmutziger Umgebung aufgestellt werden. Vermeiden Sie auch übermäßige Feuchtigkeit.

Wandbefestigung

- Bringen Sie die Wandhalterung mittels der beiliegenden Schrauben an.
- Führen Sie das Kabel durch den Schlitz an der Rückseite des BeoTalk 1200 nach unten.
- Führen Sie das Kabel hinter dem Stift der Wandhalterung, so dass es gegen die Wand gedrückt wird.
- Hängen Sie den BeoTalk 1200 in die Wandhalterung ein.

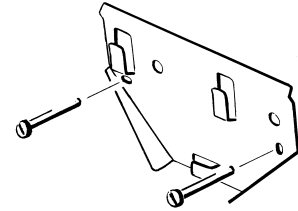

Anschluss

- Verbinden Sie die Anschlusskabel wie auf der Zeichnung dargestellt.
- Stecken Sie den Stecker in die Telefonbuchse.
- Stecken Sie das Netzteil in die Steckdose.

Bitte beachten Sie, dass nur das Kabel von LINE zum Telefonnetz verlängert werden kann. Ein Austausch der übrigen Kabel würde sich auf die Funktionsweise des BeoTalk 1200 auswirken.

Für die Nutzung der Rufnummernerkennung muss der BeoTalk 1200 an einem Anschlusspunkt installiert werden, an dem dieser Dienst anliegt (sehen Sie Seite 4).

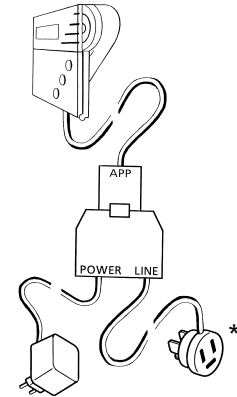

* Die Telefonbuchsen können in den einzelnen Ländern unterschiedlich sein

Einstellungen

Vor Inbetriebnahme Ihres BeoTalk 1200 sollten Sie den Displaykontrast passend zu der gewählten Aufstellung einstellen. Gleichzeitig ist es sinnvoll, die Uhr einzustellen.

Displaykontrast einstellen

Der Displaykontrast kann zwischen zwei möglichen Einstellungen umgeschaltet werden. Wählen Sie die für Sie angenehmste Einstellung aus. Diese hängt davon ab, ob Sie den BeoTalk 1200 an der Wand aufhängen oder auf einem Tisch aufstellen.

Uhrzeit einstellen

STUNDEN:MINUTEN TAG-MONAT

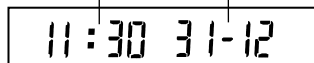

Displaykontrast einstellen

Drücken Sie **+ 0 +**

Der Displaykontrast wird auf die andere mögliche Einstellung geschaltet

Uhrzeit und Datum einstellen

Drücken Sie **☉**

Geben Sie Datum und Uhrzeit über die Tasten 0–9 ein

Der Cursor blinkt unter der ersten Eingabestelle

Drücken Sie **OK**, um die Einstellung zu speichern

Die aktuelle Uhrzeit wird auf dem Display angezeigt

Während der Einstellung der Uhrzeit...

Drücken Sie **>**, um den Cursor nach rechts zu bewegen

Der Cursor bewegt sich nach rechts

Drücken Sie **<**, um den Cursor nach links zu bewegen

Der Cursor bewegt sich nach links

Drücken Sie **↵**, um die Einstellung abbrechen

Die Einstellung wird abgebrochen

24-Stunden-Uhr oder 12-Stunden-Uhr auswählen

Stellen Sie das Uhrzeitformat auf dem Display des BeoTalk 1200 nach Wunsch ein:

1. Zur Anzeige der Uhrzeit als 12-Stunden-Uhr mit Angabe von AM (vormittags) bzw. PM (nachmittags).
2. Zur Anzeige der Uhrzeit als 24-Stunden-Uhr.

24-Stunden-Uhr oder 12-Stunden-Uhr auswählen

Drücken Sie , bis die gewünschte Einstellung angezeigt wird

Bei Betätigung von  wechselt das Display jeweils zwischen der 12-Stunden-Uhr und der 24-Stunden-Uhr

AM bzw. PM bei 12-Stunden-Uhr auswählen

Drücken Sie , bis AM bzw. PM auf dem Display erscheint

Der Cursor blinkt unter der ersten Eingabestelle

Drücken Sie , um den Cursor zu AM/PM zu bewegen

Der Cursor blinkt unter AM/PM

Drücken Sie , bis die gewünschte Einstellung erscheint

Bei Betätigung von  wechselt die Zeit jeweils zwischen AM und PM

Drücken Sie **OK**, um die Einstellung zu speichern

Die Einstellung wird gespeichert

Bedienung des BeoTalk 1200

Primärbedienung

Die drei Tasten auf dem primären Bedienfeld sind durch die Tasten auf dem sekundären Bedienfeld ergänzt:

NACHRICHTEN und !!!

Wiedergabe einer Nachricht. Nachrichten sind:

- Anrufe mit Anzeige der Rufnummer
- Rufnummernansagen, sofern der Name im Telefonbuch aufgenommen wurde
- Auf dem Anrufbeantworter aufgenommene Nachrichten.

SPEICHERN und +

Speichern einer Nachricht oder einer Rufnummer aus der Nachrichtenliste als "neue Nachricht", z.B. für den nächsten Benutzer des Anrufbeantworters.

MITHÖREN und

Ein- und Ausschaltung der Mithörfunktion.

Bitte beachten Sie!

Wir empfehlen, den Anrufbeantworter stets eingeschaltet zu lassen, da auf diese Weise die tägliche Bedienung auf ein Minimum beschränkt ist.

Aufbau der Bedienungsanleitung

In dieser Spalte ist die Bedienung beschrieben, Schritt für Schritt oder in Form einer Erklärung:

In dieser Spalte ist das Display bzw. die Folge eines Vorgangs erklärt:

Allgemeine Betriebsgrundsätze...

Drücken Sie **>**, um den Cursor nach rechts zu bewegen

Der Cursor auf dem Display bewegt sich zu der nächsten Ziffer oder der nächsten Rufnummer

Drücken Sie **<**, um den Cursor nach links zu bewegen

Der Cursor auf dem Display bewegt sich zu der vorherigen Ziffer oder der vorherigen Rufnummer

Drücken Sie **↵**, um einen Vorgang abzubrechen

Die gesamte neue Eingabe wird abgebrochen

Drücken Sie **C**, um eine Ziffer zu löschen¹

Die gewählte Ziffer wird gelöscht

Drücken Sie **OK**, um die Eingabe von Ziffern zu beenden

Die Eingabe wird gespeichert

Drücken Sie **+** oder **SPEICHERN**, um die Werte zu speichern

Die eingehende Nachricht, die interne Nachricht oder der Anruf mit Rufkennung wird als "neue Nachricht" gespeichert

¹⁾ nicht bei der Einstellung der Uhr

Ansagetexte aufnehmen

Der BeoTalk 1200 bietet Ihnen die Möglichkeit, drei verschiedene Ansagetexttypen aufzunehmen:

- *Nur Ansage...* Ein Ansagetext ohne die Möglichkeit für den Anrufer, eine Nachricht zu hinterlassen. Hierbei könnte es sich z.B. um Informationen über Öffnungszeiten handeln.
- *Ansage und Nachricht...* Die traditionelle Zweiwege-Funktion eines Anrufbeantworters. Der Anrufer kann eine Nachricht hinterlassen, nachdem er Ihren Ansagetext gehört hat.
- *Gruppenansage...* Eine spezielle abgehende Ansage für bis zu 30 zuvor gespeicherte spezielle Rufnummern. Der Anrufer kann eine Nachricht hinterlassen. Bei diesem Ansagetext könnte es sich z.B. um Ihre Ferienpläne handeln, die nur Ihre Freunde und Familie erfahren sollen. Weitere Hinweise zu der Eingabe von Rufnummern in die Gruppenansageliste finden Sie auf den Seiten 28-29.

Wenn eine neue Ansage aufgenommen wird, wird die alte Ansage desselben Typs automatisch gelöscht. Nehmen Sie eine Test-Ansage auf, um die optimale Lautstärke und den optimalen Abstand zum Mikrofon zu finden.

Ansagetexte aufnehmen

Drücken Sie → oder ↔ oder ☎☎

→ oder ↔ oder ☎☎ erscheint auf dem Display

Drücken Sie ☎

☎ erscheint auf dem Display. Die Zeit läuft ab 0 : 00

Nehmen Sie einen Ansagetext auf

Drücken Sie ☎

Der Ansagetext wird zur Kontrolle nochmals wiedergegeben und die Dauer der Ansage angezeigt

Ansagetexte wiedergeben

Drücken Sie →

Drücken Sie !!!

Nur Ansage wird wiedergegeben

oder

Drücken Sie ↔

Drücken Sie !!!

Ansage und Nachricht wird wiedergegeben

oder

Drücken Sie ☎☎

Drücken Sie !!!

Gruppenansage wird wiedergegeben

Wenn keine Ansagetexte aufgenommen sind, blinkt ☎

Anrufbeantwortungsfunktion einschalten

Nach der Aufnahme eines Ansagetextes muss der gewünschte Ansagetexttyp ausgewählt und die Anrufbeantwortungsfunktion eingeschaltet werden.

Die Funktionen Nur Ansage, Ansage und Nachricht und die Gruppenansage können nur aktiviert werden, wenn ein Ansagetext aufgenommen wurde.

Bitte beachten Sie!

Um die Gruppenansage aktivieren zu können, müssen Sie außerdem mindestens eine Rufnummer in die Gruppenansageliste eingeben, vgl. Seite 28.

Anrufbeantwortungsfunktion einschalten

Drücken Sie → oder ↔ oder $\ddagger\ddagger$ → oder ↔ oder $\ddagger\ddagger$ wird auf dem Display angezeigt

Drücken Sie \diamond

Die Anrufbeantwortungsfunktion ist jetzt eingeschaltet

Anrufbeantwortungsfunktion ausschalten

Drücken Sie \diamond bis → oder ↔ oder $\ddagger\ddagger$ erlischt *Die Anrufbeantwortungsfunktion ist jetzt ausgeschaltet*

Die Nachrichtenfunktion

„Nachrichten“ können eine Nachricht, eine Rufnummernansage, eine Anzeige der Rufnummer oder eine interne Nachricht sein. Neue Nachrichten werden auf dem hell erleuchteten Display angezeigt:

- 123 Eine neue Nummer und eventuell eine Rufnummernansage
- 123 !!! Eine neue Nummer mit einer Nachricht

Gleichzeitig wird durch eine blinkende Ziffer (max. 9) die Anzahl neuer Nachrichten angezeigt. Hat die Rufnummer mehr als 10 Ziffern, so wird die Indexnummer nicht angezeigt. Der BeoTalk 1200 kann bis zu 13 Ziffern handhaben.

Die Rufnummern und die etwaigen Nachrichten der 50 letzten Anrufe sind in der Nachrichtenliste gespeichert. Alle Rufnummern, von denen Sie Anrufe erhalten haben, werden in die Nachrichtenliste übertragen – selbst wenn die Anrufbeantwortungsfunktion ausgeschaltet war.

Sie können die Funktion ausschalten, die nicht gelesene Nachrichten anzeigt, wenn Sie ein Telefon (z.B. ein BeoCom 6000) mit einer Nachrichtenanzeige haben. Wenn die Nachrichtenanzeige ausgeschaltet wird, sind die Symbole 123 und !!! weiterhin auf dem Display

Nachrichten wiedergeben

Drücken Sie **NACHRICHTEN** oder !!!

Die Wiedergabe der Nachrichten beginnt mit der neuesten Nachricht. Die Rufnummer wird jeweils abwechselnd mit der Uhrzeit des Anrufs auf dem Display angezeigt, z.B.: 081053890 wechselt mit 11:35 21-05

Wenn der Name des Anrufers im Telefonbuch gespeichert wurde, wird diese Aufnahme abgespielt, auch wenn keine Nachricht hinterlassen wurde

Während der Wiedergabe...

In der Liste vorblättern...

Drücken Sie **NACHRICHTEN** oder !!! oder >, um den nächsten Anruf abzuhören

Die nächste Rufnummer wird jeweils abwechselnd mit der Uhrzeit des Anrufs auf dem Display angezeigt. 123 und !!! erlöschen, wenn der neueste Anruf angezeigt und der etwaige Name abgespielt oder eine dazugehörige Nachricht wiedergegeben wurde

In der Liste zurückblättern

Halten Sie **NACHRICHTEN** oder !!! gedrückt, bis die vorherige Nummer angezeigt wird

Wenn Sie einen Anruf von einer nicht im Telefonbuch aufgenommenen Rufnummer erhalten haben, wird die Rufnummer angezeigt, und der Anrufbeantworter gibt drei kurze Töne ab, sofern Sie keinen Code-0- „Namen“ aufgenommen haben, vgl. Seite 25

oder
Drücken Sie <

zu sehen, um Nachrichten anzuzeigen, aber das Display ist nicht beleuchtet und es gibt keine blinkende Ziffer, die die Anzahl neuer Nachrichten anzeigt.

Nachrichten speichern

In bestimmten Situationen kann es hilfreich sein, eine abgehörte oder gelesene Nachricht als "neue Nachricht" abzuspeichern, so dass auch der nächste Benutzer des Anrufbeantworters die Nachricht aus erster Hand erhält. Die Nachricht gilt nur solange als neu, bis sie erneut wiedergegeben wurde. Sie kann dann jedoch natürlich nochmals gespeichert werden (mit der **SPEICHERN**- oder **+** -Taste).

Nachrichten löschen

Nachrichten und Rufnummern müssen nach ihrer Wiedergabe nicht aus der Nachrichtenliste gelöscht werden. Der BeoTalk 1200 löscht automatisch die ältesten Nachrichten, um Platz für neue zu schaffen. Trotzdem haben Sie die Möglichkeit eine Nachricht zu löschen.

Nachrichtenanzeige ein- und ausschalten

Drücken Sie **+ 9 +**

Die Nachrichtenanzeige ist ausgeschaltet

Drücken Sie **+ 8 +**

Die Nachrichtenanzeige ist eingeschaltet

Nachrichten speichern

Drücken Sie **SPEICHERN** oder **+** während der Wiedergabe, um die Nachricht als "neue Nachricht" abzuspeichern

+ !!! *erscheint auf dem Display*

Nachrichten löschen

Drücken Sie **C**, um die wiedergegebene Nachricht zu löschen

- - - *erscheint auf dem Display*

Bereits abgehörte Nachrichten erneut wiedergeben

Nach der Wiedergabe neuer Nachrichten...

Drücken Sie **NACHRICHTEN** oder **!!!** für jede wiederzugebende Nachricht

Die Rufnummer wird abwechselnd mit der Uhrzeit des Anrufs auf dem Display angezeigt



Interne Nachricht

Über die Funktion Interne Nachricht können Sie eine Nachricht für andere Benutzer des Anrufbeantworters aufnehmen und hinterlassen. Die Nachricht wird wie jede andere Nachricht wiedergegeben.

Während der Wiedergabe interner Nachrichten erscheint auf dem Display das Symbol L.

Es ist auch möglich, eine interne Nachricht von einem anderen Telefon wiederzugeben und zu ändern, sehen Sie Seite 34 – Interne Nachricht fernabfragen.

Interne Nachricht aufnehmen

Drücken Sie 
Nehmen Sie die Nachricht auf
Drücken Sie 

 erscheint auf dem Display

Die Nachricht wird nochmals zur Kontrolle wiedergegeben, und die Dauer wird auf dem Display angezeigt.

Mithören

Bei aktivierter Mithörfunktion können Sie das "Gespräch" zwischen dem Anrufbeantworter und dem Anrufer mithören.

Wenn Sie die Mithörfunktion während eines Anrufs ein- oder ausschalten, ist die Funktion nur während des laufenden Gesprächs aktiviert.

Mithörfunktion einschalten

Drücken Sie **MITHÖREN** oder 

 erscheint auf dem Display

Mithörfunktion ausschalten

Drücken Sie **MITHÖREN** oder 

 blinkt viermal und erlischt dann

Das Telefonbuch mit Rufnummern-ansage des BeoTalk 1200

Der BeoTalk 1200 ermöglicht die Aufnahme von Namen zusammen mit den Rufnummern für das eingebaute Telefonbuch.

Ein Name, der zusammen mit einer Rufnummer aufgenommen ist, wird abgespielt wenn ein Anruf von einem Anschluss mit dieser Rufnummer eingeht. Gleichzeitig wird die Rufnummer auf dem Display angezeigt.

Die Rufnummer muss mindestens drei Ziffern und darf höchstens 13 Ziffern enthalten, damit ein Name mit ihr verknüpft werden kann.

Nehmen Sie eine Test-Ansage auf, um die optimale Lautstärke und den optimalen Abstand zum Mikrofon zu finden.

Bitte beachten Sie!

Die Eingabe der Rufnummern in das Telefonbuch muss mit Ortsvorwahl erfolgen. Ansonsten wird die Sprachansage nicht funktionieren.

Rufnummern eingeben und Namen für das Telefonbuch aufnehmen

Drücken Sie

Die nächste freie Indexnummer wird angezeigt

Geben Sie die Rufnummer ein (die Vorwahl eingeschlossen)

Drücken Sie **⏏**, um die Aufnahme einzuschalten

*Auf dem Display wird die verfügbare Zeit angezeigt -----
Die Zeile auf dem Display zählt abwärts zur Anzeige der verfügbaren Zeit für die Namensmitteilung*

Nehmen Sie den Namen auf

Drücken Sie **⏏**, um die Aufnahme zu beenden

Setzen Sie die Eingabe nach obigem Muster fort, bis Sie die gewünschten Nummern und Namen (max. 50) eingeben und aufgenommen haben. Es ist technisch möglich, bis zu 75 Namen aufzunehmen, dies reduziert jedoch die Zeit für Ansagen und Nachrichten auf 13 Minuten.

Die Nummern und Namen werden in der Reihenfolge der Eingabe gespeichert.

Mit 50 Namen im Telefonbuch beträgt die verfügbare Zeit 15 Minuten.

Die zuerst eingegebene Nummer wird mit der Indexnummer 1 angezeigt, die nächste mit der Indexnummer 2 usw...

Hat die Rufnummer mehr als 10 Ziffern, so wird die Indexnummer nicht angezeigt

Telefonbuchfunktion ein- und ausschalten

Bei der Eingabe von Rufnummern und der Aufnahme von Namen für das Telefonbuch wird die Telefonbuchfunktion automatisch eingeschaltet. Wenn die Telefonbuchfunktion nicht eingeschaltet ist, wird der Name nicht abgespielt, wenn ein Anruf eingeht. Die Rufnummer wird jedoch auf dem Display angezeigt.

Telefonbuchinhalt wiedergeben und bearbeiten

Die im Telefonbuch aufgenommenen Namen können gleichzeitig mit der Anzeige der betreffenden Rufnummer auf dem Display wiedergegeben werden.

Es ist außerdem auch möglich, Namen und Rufnummern im Telefonbuch zu löschen.

Wenn ein neuer Name für eine bereits eingegebene Rufnummer aufgenommen wird, wird der alte Name automatisch gelöscht.

Telefonbuchfunktion einschalten

Drücken Sie , bis auf dem Display angezeigt wird

Die Telefonbuchfunktion ist eingeschaltet

Telefonbuchfunktion ausschalten

Drücken Sie , bis auf dem Display blinkt

Die Telefonbuchfunktion ist ausgeschaltet

Telefonbuchinhalt wiedergeben und bearbeiten

Drücken Sie

Die nächste freie Indexnummer wird angezeigt

Drücken Sie < oder >, um die Liste wiederzugeben

Die zuletzt in das Telefonbuch eingegebene Nummer wird gleichzeitig mit dem Abspielen des aufgenommenen Namens angezeigt

Drücken Sie C, um die angezeigte Nummer und den Namen zu löschen

----- erscheint auf dem Display

oder

Neue Rufnummer für einen wiedergegebenen Namen eingeben

Geben Sie die neue Rufnummer ein

Drücken Sie **OK**

oder

Neuen Namen für eine angezeigte Nummer aufnehmen

Drücken Sie **Ⓜ**, um einen neuen Namen aufzunehmen

Auf dem Display wird die verfügbare Zeit angezeigt:-----

Nehmen Sie den Namen auf

Drücken Sie **Ⓜ**, um die Aufnahme zu beenden

Rufnummern von der Nachrichtenliste in das Telefonbuch übertragen

Aufnahme von Meldungen bei fehlender Rufkennung und bei Rufnummern, die nicht im Telefonbuch stehen

In einigen Fällen kann die Rufkennungsfunktion nicht aktiviert werden. Ggf. überträgt die Telefongesellschaft verschiedene Informations-Codes, die auf Ihrem Display angezeigt werden:

- 0 bei Anrufen von einer zurückgehaltenen Nummer, z.B. einer nicht aufgelisteten Nummer
- 1 wenn die Nummer wegen technischer Begrenzungen nicht übertragen wird, z.B. internationale Anrufe.

Sie können "Namen" für jeden dieser Codes aufnehmen, die abgespielt werden, wenn einer dieser Codes übertragen wird.

Hinweis! Der "Name", den Sie mit dem Code-0 aufgenommen haben, wird auch abgespielt, wenn Sie einen Anruf von einer Rufnummer erhalten, die noch nicht im Telefonbuch gespeichert und aufgenommen worden ist. Dies kann von Vorteil sein, da Sie die Meldung und nicht drei kurze Töne hören.

Rufnummern von der Nachrichtenliste in das Telefonbuch übertragen

Drücken Sie **!!!**, bis die gewünschte Nummer auf dem Display angezeigt wird *Die Wiedergabe schaltet ein*

oder

Drücken Sie **!!!**
Drücken Sie **<** oder **>**, bis die gewünschte Nummer auf dem Display angezeigt wird

dann...

Drücken Sie
Drücken Sie **⓪**, um die Aufnahme einzuschalten

Das Display zeigt die verfügbare Zeit an: - - - - -

Nehmen Sie den Namen auf
Drücken Sie **⓪**, um die Aufnahme zu beenden

Meldungen bei fehlender Rufkennung aufnehmen

Drücken Sie
Drücken Sie z.B. 1
Drücken Sie **⓪**
Zeichnen Sie z.B. "Nicht möglich" auf
Drücken Sie **⓪**

Abweisung von eingehenden Anrufen

Falls Sie von bestimmten Rufnummern keine Anrufe entgegennehmen möchten, können Sie diese Nummern in die Abweisungsliste eintragen. Der BeoTalk 1200 weist diese Anrufe dann ab. Sie können auch eine Nummer aus der Nachrichtenliste oder dem Telefonbuch in die Abweisungsliste übernehmen.

Der BeoTalk 1200 beantwortet die Anrufe unmittelbar nach dem ersten Ruftton, und zwar unabhängig von der eingestellten Rufzeit.

Der Anruf wird durch ein Besetzzeichen beantwortet. Die Rufnummer des eingehenden Anrufs wird in die Nachrichtenliste übertragen.

Der BeoTalk 1200 gibt der Rufabweisung eine höhere Priorität als der Gruppenansage. Dies bedeutet, dass ein Anruf von der Nummer abgewiesen wird, falls dieselbe Nummer in beiden Listen existiert.

Denken Sie daran die Vorwahl einzugeben, wenn Sie eine Rufnummer in der Abweisungsliste speichern.

Abzuweisende Rufnummern eingeben

Drücken Sie **×**

Falls die Liste leer ist, erscheint – zusammen mit der Indexnummer 1

Geben Sie die erste Rufnummer ein
Drücken Sie **OK**

Die Nummern werden in der Reihenfolge der Eingabe gespeichert. Die zuerst eingegebene Nummer wird mit der Indexnummer 1 angezeigt, die nächste mit der Indexnummer 2...

Geben Sie die zweite Rufnummer ein
Drücken Sie **OK**

Setzen Sie die Eingabe nach obigem Muster fort, bis Sie die gewünschten Rufnummern (max. 10) eingegeben haben

Hat die Rufnummer mehr als 10 Ziffern, so wird die Indexnummer nicht angezeigt

Rufnummern von der Nachrichtenliste oder dem Telefonbuch übertragen

Drücken Sie **!!!**, bis die gewünschte Nummer erscheint

Drücken Sie **×**

× und die gewünschte Rufnummer erscheint auf dem Display

Drücken Sie **OK**, um die Eingabe zu speichern

oder

Drücken Sie **□**

Drücken Sie **<** oder **>**, bis die gewünschte Nummer erscheint

Drücken Sie **×**

× und die gewünschte Rufnummer erscheint auf dem Display

Drücken Sie **OK**, um die Eingabe zu speichern

Die Liste kann in derselben Weise bearbeitet werden wie die Rufnummernliste für Gruppenansagen, vgl. Seite 29.

Abweisungsliste durchsuchen

Drücken Sie **×**

Drücken Sie **<** oder **>**, um die Liste zu durchsuchen

Die zuletzt eingegebene Nummer der Liste wird auf dem Display angezeigt, gefolgt von einer Indexnummer (1-10)

Abweisungsfunktion einschalten

Drücken Sie **×**

× *erscheint auf dem Display*

Die Abweisungsfunktion setzt voraus, dass die Anrufbeantwortungsfunktion eingeschaltet ist

Abweisungsfunktion ausschalten

Drücken Sie **×**, bis das Symbol auf dem Display blinkt

Rufnummern für die Gruppenansage eingeben

Die von einer Gruppenansage zu beantwortenden Rufnummern müssen in die Gruppenansageliste eingegeben werden. Die Gruppenansage kann nur aktiviert werden, wenn ein Ansagetext aufgenommen und mindestens eine Rufnummer eingegeben wurde.

Wenn die Gruppenansageliste voll ist, blinken die Rufnummer und die Indexnummer auf dem Display. Eine existierende Nummer muss gelöscht werden, bevor eine neue Nummer hinzugefügt werden kann.

Um die Funktion Gruppenansage benutzen zu können, müssen darüber hinaus entweder die Funktionen Nur Ansage oder Ansage und Nachricht aktiviert werden, wenn ein Ansagetext aufgenommen wurde. Personen, deren Rufnummern nicht in der Gruppenansageliste gespeichert sind, werden diese andere Ansage hören.

Ansagetext aufnehmen

Drücken Sie **☎**
Drücken Sie **⏏**

Nehmen Sie den Ansagetext auf
Drücken Sie **⏏**

☎ wird auf dem Display angezeigt
⏏ wird auf dem Display angezeigt
Die Zeitfunktion zählt von 0:00
Der Ansagetext wird zur Kontrolle nochmals wiedergegeben, und die Dauer der Ansage wird angezeigt

Rufnummern in die Gruppenansageliste eingeben

Drücken Sie **☎**
Geben Sie die erste Rufnummer ein
Drücken Sie **OK**, um die Eingabe zu speichern
Geben Sie die zweite Rufnummer ein
Drücken Sie **OK**, um die Eingabe zu speichern
Setzen Sie die Eingabe nach obigem Muster fort, bis Sie die gewünschten Nummern (max. 30) eingegeben haben

Falls die Liste leer ist, zeigt das Display – und die Indexnummer 1 an. Die Nummern werden in der Reihenfolge der Eingabe gespeichert. Die zuerst eingegebene Nummer wird mit der Indexnummer 1 angezeigt, die nächste mit der Indexnummer 2... Hat die Rufnummer mehr als 10 Ziffern, so wird die Indexnummer nicht angezeigt

Gruppenansageliste durchsuchen

Drücken Sie **☎**
Drücken Sie **<** oder **>**, um die Liste zu durchsuchen

Die zuletzt eingegebene Nummer der Liste wird angezeigt, gefolgt von einer Indexnummer, 1-30

Gruppenansage einschalten

Drücken Sie **☎**, bis **☎** auf dem Display angezeigt wird

Gruppenansage ausschalten

Drücken Sie **☎**, bis **☎** auf dem Display blinkt

Rufnummern von der Nachrichtenliste oder dem Telefonbuch in die Gruppenansageliste übertragen

Rufnummern in der Gruppenansageliste oder Abweisungsliste bearbeiten

Rufnummern von der Nachrichtenliste oder dem Telefonbuch übertragen

Drücken Sie **!!!**, bis die gewünschte Nummer angezeigt wird

Drücken Sie ***#***

Drücken Sie **OK**, um die Eingabe zu speichern

**#* und die gewählte Nummer wird auf dem Display angezeigt*

oder

Drücken Sie

Drücken Sie **<** oder **>**, bis die gewünschte Nummer angezeigt wird

Drücken Sie ***#***

Drücken Sie **OK**, um die Eingabe zu speichern

**#* und die gewählte Nummer wird auf dem Display angezeigt*

Rufnummern bearbeiten während der Eingabe

Drücken Sie **<** oder **>**, um den Cursor zu bewegen

Drücken Sie **C**, um eine Ziffer zu löschen

...nach der Eingabe

Drücken Sie ***#*** oder **X**

Drücken Sie **<** oder **>**, um die Rufnummernliste zu durchsuchen

Die zuletzt eingegebene Nummer der Liste wird auf dem Display angezeigt, gefolgt von einer Indexnummer, 1-30 (oder 1-10)

Drücken Sie **C**, um die angezeigte Nummer zu löschen

Auf dem Display erscheint - - - -

Geben Sie neue Nummern ein, falls gewünscht

Drücken Sie **OK**, um die Bearbeitung zu beenden

Lautstärke

Die Lautstärke des Lautsprechers kann in 8 Stufen von 1 (= leise) bis 8 (= laut) eingestellt werden.

Die Lautstärke kann während der Anzeige der Uhrzeit auf dem Display oder während der Wiedergabe von eingehenden Nachrichten oder abgehenden Ansagen eingestellt werden.

Die Lautstärke kann während der Wiedergabe von Ansagetexten nicht eingestellt werden, falls die Mithörfunktion eingeschaltet ist.

Lautstärke einstellen

Drücken Sie **>** zur Erhöhung der Lautstärke
 Drücken Sie **<** zur Senkung der Lautstärke

Eine gestrichelte Linie auf dem Display zeigt die gegenwärtige Lautstärke von 1 bis 8 an

Rufzeit

Die BeoTalk 1200 beantwortet eingehende Anrufe nach einer vorprogrammierten Rufzeit von 3 bis 99 Sekunden. Die Rufzeit ist werkseitig auf 15 Sekunden eingestellt, was 2-3 Klingeltönen entspricht, bevor der BeoTalk 1200 den Anruf beantwortet.

Rufzeit einstellen

Drücken Sie **⏏**

Geben Sie die gewünschte Rufzeit zwischen **3** und **99** Sekunden ein

Während der Einstellung der Rufzeit...

Drücken Sie **>**, um den Cursor nach rechts zu bewegen

Drücken Sie **<**, um den Cursor nach links zu bewegen

Drücken Sie **OK**, um die Eingabe zu speichern

*Die gegenwärtige Rufzeit erscheint auf dem Display
 Die neue Rufzeit erscheint auf dem Display*

Fernabfrage des BeoTalk 1200

PIN-Code für die Fernabfrage

Sie können den Anrufbeantworter von einem externen Telefon aus abfragen. Hierzu benötigen Sie einen Code Ihrer eigenen Wahl.

Der Code wird bei der Eingabe auf dem Display angezeigt.

Falls Sie Ihren Code vergessen haben, müssen Sie einen neuen Code eingeben.

PIN-Code eingeben

Drücken Sie  0

Geben Sie einen 4stelligen Code über die Tasten 0–9 ein

Drücken Sie **OK**, um den Code zu speichern

- - - - erscheint auf dem Display

Der eingegebene Code erscheint auf dem Display

Nachrichten von einem externen Telefon abrufen

Über den PIN-Code erhalten Sie Zugriff auf die Fernabfrage Ihres BeoTalk 1200.

Bei der Fernabfrage ist es möglich:

1. Nachrichten wiederzugeben
2. Die Anrufbeantwortungsfunktion einzuschalten
3. Abgehende Ansagetexte aufzunehmen

Nachrichten müssen nur dann gespeichert werden, wenn sie als "neue Nachricht" benötigt werden.

Nachrichten brauchen nach ihrer Wiedergabe nicht gelöscht zu werden. Der BeoTalk 1200 löscht automatisch die jeweils ältesten Nachrichten, falls kein Platz für weitere Nachrichten vorhanden ist.

Bitte beachten Sie!

Falls die Anrufbeantwortungsfunktion nicht eingeschaltet ist, vergehen bis zu eineinhalb Minuten, bevor der BeoTalk 1200 den Anruf beantwortet.

Zugriff auf Fernabfrage

Rufen Sie den BeoTalk 1200 an
Warten Sie, bis der BeoTalk 1200 beginnt, den Ansagetext wiederzugeben (max. 1½ Minuten)
Drücken Sie ✖
Geben Sie den PIN-Code ein

Falls Sie sich bei der Eingabe des Codes geirrt haben oder der BeoTalk 1200 den Code nicht akzeptiert, drücken Sie ✖ und geben Sie den Code nochmals ein

*Die Ansage wird unterbrochen, und es erklingen Ruftöne
Das Zugangssignal für die Fernabfrage ertönt*

Nachrichten wiedergeben

Drücken Sie **5**, um Nachrichten wiederzugeben

Während der Wiedergabe...

Drücken Sie **5**, um die nächste Nachricht wiederzugeben

Drücken Sie **8**, um die laufende Nachricht zu speichern

Drücken Sie **0**, um die laufende Nachricht zu löschen

Drücken Sie **⌘**, um die laufende Nachricht zu unterbrechen

Der BeoTalk 1200 beginnt mit der Wiedergabe der Nachrichtenliste: Empfangene Nachrichten und interne Nachrichten werden wiedergegeben, die Namen der Anrufer werden abgespielt, sofern die Namen im Telefonbuch aufgenommen wurden. Wurde kein Name im Telefonbuch und kein -0- "Name" aufgenommen (vgl. Seite 25), so hören Sie drei kurze Töne.

Anrufbeantwortungsfunktion einschalten

Falls die Anrufbeantwortungsfunktion per Fernabfrage eingeschaltet worden ist, kann die Funktion nur lokal am BeoTalk 1200 ausgeschaltet werden.

Bitte beachten Sie!

Die Fernabfrage kann nicht gleichzeitig mit einer lokalen Bedienung durchgeführt werden.

Anrufbeantwortungsfunktion von einem externen Telefon einschalten

Drücken Sie **1**, um Nur Ansage einzuschalten *Nur Ansage wird wiedergegeben*

oder

Drücken Sie **2**, um Ansage und Nachricht einzuschalten *Ansage und Nachricht wird wiedergegeben*

Neuen Ansagetext von einem externen Telefon aufnehmen

Drücken Sie **1** oder **2**, um Nur Ansage oder Ansage und Nachricht auszuwählen

Drücken Sie **3**, um die Aufnahme einzuschalten

Nehmen Sie den Ansagetext auf

Drücken Sie **3**, um die Aufnahme zu beenden

Aufnahme löschen

Drücken Sie **#** während der Aufnahme

Interne Nachricht fernabfragen

Bei der Fernabfrage haben Sie auch die Möglichkeit nur interne Nachrichten abzuhören.

Die Funktion interne Nachricht kann z.B. für die Kommunikation zwischen Familienmitgliedern genutzt werden.

Interne Nachricht wiedergeben

Drücken Sie **4**

Die Wiedergabe der internen Nachricht schaltet ein

Während der Wiedergabe...

Drücken Sie **4**, um die nächste interne Nachricht wiederzugeben

Drücken Sie **8**, um die wiedergegebene Nachricht zu speichern

Drücken Sie **0**, um die wiedergegebene Nachricht zu löschen

Drücken Sie **⏏**, um die Wiedergabe zu unterbrechen

Neue interne Nachricht aufnehmen

Drücken Sie **6**

Nehmen Sie eine neue Nachricht auf

Drücken Sie **6**, um die Aufnahme zu beenden

Gebührensparhaltung

Die Gebührensparhaltung kann bei der Fernabfrage des BeoTalk 1200 verwendet werden. Sie muss zunächst aktiviert werden.

Falls neue Nachrichten vorliegen, beantwortet der BeoTalk 1200 alle Anrufe unabhängig von der eingegebenen Rufzeit nach nur einen Rufton.

Falls keine neuen Nachrichten vorliegen, entspricht die Rufzeit der vorgegebenen Zeit. Sie haben dann also die Zeit, den Hörer aufzulegen, bevor der BeoTalk 1200 den Anruf beantwortet. Auf diese Weise können Sie Gebühren sparen.

Gebührensparfunktion einschalten

Drücken Sie **\$**

\$ *erscheint auf dem Display*

Gebührensparfunktion ausschalten

Drücken Sie **\$**

\$ *blinkt viermal und erlischt dann*

Problem	Mögliche Ursache	Mögliche Abhilfemaßnahmen
Die Anrufbeantwortungsfunktion kann nicht eingeschaltet werden	Es wurde kein Ansagetext für den gewählten Ansagetexttyp aufgenommen	Nehmen Sie den Ansagetext auf und aktivieren Sie den Ansagetexttyp
Auf dem Display wird eine Nummer angezeigt; das Telefon klingelt aber nur einmal	<ul style="list-style-type: none"> • Die Abweisung eingehender Anrufe ist eingeschaltet • Die Rufzeit ist auf 3 Sekunden eingestellt 	<ul style="list-style-type: none"> • Prüfen Sie Ihre Abweisungsliste • Stellen Sie die gewünschte Rufzeit ein, wie auf Seite 30 beschrieben.
Jemand kann Sie nicht erreichen	Die Nummer steht in der Abweisungsliste und die Funktion ist aktiv	Prüfen Sie Ihre Abweisungsliste
Das Display ist hell erleuchtet, obwohl alle Nachrichten wiedergegeben wurden	Es liegen weitere Nachrichten vor (Rufkennung oder Nachricht)	Blättern Sie die Nachrichtenliste durch
 erscheint auf dem hell erleuchteten Display	<ul style="list-style-type: none"> • Der BeoTalk 1200 ist nicht in die Telefonbuchse eingesteckt • Ein Telefonhörer wurde abgenommen 	<ul style="list-style-type: none"> • Verbinden Sie den BeoTalk 1200 mit der Telefonbuchse • Legen Sie den Hörer auf
Der BeoTalk 1200 beantwortet den Anruf schneller als nach der Rufzeit festgelegt	Es liegen weitere Nachrichten vor; gleichzeitig ist die Gebührensparmöglichkeit eingeschaltet	
Das Telefon klingelt bei der Nutzung der Abweisung von Anrufen mehr als einmal	<ul style="list-style-type: none"> • Technische Beschränkungen • Die Abweisungsfunktion ist nicht eingeschaltet 	Abweisungsfunktion aktivieren
Die Indexnummern werden nicht wie in dieser Bedienungsanleitung beschrieben angezeigt	Die Rufnummern haben mehr als 10 Ziffern	
Rufnummernansage, Gruppenansage und Abweisung eingehender Anrufe funktionieren nicht	In den Listen wurde nicht die gesamte Rufnummer einschliesslich der Vorwahl gespeichert	Speichern Sie die gesamte Nummer (mindestens drei und höchstens 13 Ziffern). Hinweis: An bestimmten Orten müssen Sie die Vorwahl eingeben. Stellen Sie fest, wie eingehende Rufnummern angezeigt werden, und speichern Sie Ihre Nummern auf die gleiche Weise

Problem	Mögliche Ursache	Mögliche Abhilfemaßnahmen
Der BeoTalk 1200 gibt den Ansagetext weiter wieder, obwohl Sie den Anruf entgegen- genommen haben	Der BeoTalk 1200 hat nicht registriert, dass Sie den Anruf entgegengenommen haben	<ul style="list-style-type: none"> • Legen Sie den Hörer kurz auf, <i>oder</i> • Drücken Sie die Taste NACHRICHTEN oder SPEICHERN auf der Tastatur des BeoTalk 1200
Die Fernabfrage funktioniert nicht	<ul style="list-style-type: none"> • Der PIN-Code wurde nicht eingegeben • Das Telefon, von dem Sie anrufen, sendet keine Töne • Der BeoTalk 1200 wird lokal betrieben • Die Verbindung ist schlecht 	<ul style="list-style-type: none"> • Geben Sie den PIN-Code ein • Rufen Sie von einem anderen Telefon aus an • Warten Sie ein paar Minuten, bevor Sie nochmals anrufen • Rufen Sie von einem anderen Telefon aus an
Der BeoTalk 1200 ist "tot"	Der BeoTalk 1200 wurde falsch angeschlossen	Prüfen Sie die Verbindungen
Eine von einem parallelen Telefon aus angerufene Nummer erscheint nicht auf dem Display	Das Telefon, von dem aus Sie anrufen, überträgt keine DTMF-Töne	Verwenden Sie ein Telefon mit Tonwahlverfahren
Die Uhrzeit stimmt nicht	Stromausfall	Stellen Sie die Uhr ein
Während der Wiedergabe von Nachrichten über die Fernabfrage führt der BeoTalk 1200 Befehle aus, die Sie nicht eingegeben haben	Eine Nachricht enthält DTMF-Töne	<ul style="list-style-type: none"> • Drücken Sie # und fahren Sie mit dem Betrieb fort, <i>oder</i> • Legen Sie den Hörer auf und rufen Sie nochmals an
Der BeoTalk 1200 beantwortet ein vorangemeldetes Gespräch	Der BeoTalk 1200 behandelt das Gespräch als normales Gespräch	Schalten Sie die Anrufbeantwortungsfunktion aus, bis der vorangemeldete Anruf beendet ist
Der Anrufbeantworter antwortet nicht beim Klingeln des Telefons	<ul style="list-style-type: none"> • Die Anrufbeantwortungsfunktion ist ausgeschaltet • Die Rufzeit ist zu lang eingestellt 	
Es ist nicht möglich, eine neue Ansage aufzunehmen	Der Speicher ist voll	Drücken Sie C , um die alte Ansage zu löschen (während der Wiedergabe der Ansage)







Kapazität

Gesamtsprechzeit von bis zu 15 Minuten für Ansagetexte, eingehende Nachrichten und interne Nachrichten. Mit insgesamt 15 Minuten Sprechzeit hat das Telefonbuch eine Kapazität von 50 Rufnummern und Namen. Es ist technisch möglich, bis zu 75 Namen aufzunehmen, aber dies reduziert die verfügbare Zeit für Ansagetexte und Nachrichten auf 13 Minuten.

Speicher

Wenn Sie die **OK**-Taste drücken, erscheint auf dem Display das Symbol . Es zeigt an, wieviel Speicherplatz bereits belegt ist. Der Speicherinhalt ist die Summe der Ansagetexte, der neuen Nachrichten und der Namen im Telefonbuch.

Das Symbol für den Speicherstand ist in fünf Stufen unterteilt:

    , wobei  einen fast freien Speicher anzeigt, während bei  fast der gesamte Speicher belegt ist.

Ist der gesamte Speicher belegt, so blinkt  auf dem Display; es müssen

dann nicht abgehörte Nachrichten wiedergegeben werden, damit Raum für weitere Nachrichten zur Verfügung steht.

Der Speicher für Ansagetexte, Nachrichten und die Rufnummernliste bleibt auch bei einem Stromausfall erhalten.

Automatisches Löschen von Nachrichten

Der BeoTalk 1200 löscht automatisch alle abgehörten Nachrichten, falls mehr Speicherplatz benötigt wird.

Falls der Speicher wegen vieler neuer, noch nicht abgehörter Nachrichten voll ist, schaltet der BeoTalk 1200 automatisch auf Nur Ansage um. Falls kein Ansagetext für Nur Ansage aufgenommen wurde, gibt der BeoTalk 1200 Ansage und Nachricht wieder, gefolgt von einer Reihe von Tönen.

Um mehr Speicherplatz zu schaffen, müssen die neuen Nachrichten wiedergegeben werden.

Tonsignale

Der BeoTalk 1200 überträgt bei der Fernabfrage und beim Anruf des Anrufbeantworters die folgenden Tonsignale im Hörer:

0 — 1 — 2 — 3 — 4 Sekunden

Rufkennung ohne Namen

Drei kurze Töne



Zugangston zur Aufnahme einer Nachricht

Dauerton



Speicher fast voll

Ton mit Unterbrechungen in sehr schnellem Takt



Speicher voll

Ton mit Unterbrechungen in langsamem Takt



Zugangston für Fernabfrage

Ton mit Unterbrechungen in sehr schnellem Takt



Fernabfragebefehl angenommen

Ton mit Unterbrechungen in sehr schnellem Takt



Fernabfragebefehl abgelehnt

Ton mit Unterbrechungen in sehr schnellem Takt

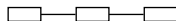

□ = Tonsignal

— = Pause

BeoTalk 1200 Besonderheiten

Der BeoTalk 1200 ist für den Anschluss am öffentlichen analogen Telefonnetz vorgesehen.

Das Telefonsystem unterstützt die CLIP-Funktion, vorausgesetzt sie von Ihrer Telefongesellschaft angeboten wird.

Der BeoTalk 1200 funktioniert nur in dem Land, für das er produziert wurde, da das Sendesystem, die gesetzlichen Vorschriften und die zusätzlichen Dienste von Land zu Land variieren. Es geht aus der Verpackung hervor für welches Land der BeoTalk 1200 produziert worden ist. Die nationalen Landesbuchstaben finden Sie über dem untersten Strichcode auf dem Etikett.

Sollten Sie Fragen zur Verwendung Ihres BeoTalk 1200 haben, wenden Sie sich für weitere Informationen bitte an Ihren Fachhändler.

Bang & Olufsen erklärt hiermit, dass der BeoTalk 1200 mit den grundlegenden Anforderungen und anderen relevanten Bestimmungen laut der Direktive 1995/5/EC übereinstimmt.

Reinigung

Reinigen Sie Ihren BeoTalk 1200 mit einem weichen, feuchten Tuch, bei Bedarf mit Zusatz von etwas mildem Reinigungsmittel.

Daten

Netzanschluss	230 V AC / 9 V DC Steckernetzgerät
Netz	Analog
Umgebungstemperatur	+5°C - + 55°C
Relative Luftfeuchtigkeit	15% - 95%

Bitte beachten Sie!

Der BeoTalk 1200 wird nicht immer Anrufe von Mobiltelefonen aus dem Ausland registrieren können.

