

**S
I
N
G
E
R**

AVANT D'UTILISER VOTRE MACHINE, LISEZ ATTENTIVEMENT LA BROCHURE D'INSTRUCTIONS.

ATTENTION

- Débranchez toujours votre machine à coudre avant de la nettoyer.
 - Débranchez toujours votre machine avant de changer l'ampoule. L'ampoule doit obligatoirement être identique à celle qui se trouve sur la machine 12 volts, 5 watts.
- Remettez en place la plaque de face avant d'utiliser la machine.

CONSEILS D'UTILISATION

Pour éviter tous problèmes:

- Assurez-vous que le voltage du moteur correspond bien à celui de votre installation électrique.
- Cette machine est conçue pour un usage familial et ne doit pas être utilisée pour un usage professionnel. Utilisez exclusivement les accessoires conseillés dans cette brochure.
- Pour débrancher la machine, positionnez l'interrupteur sur O puis retirez la fiche de la prise de courant.
- Débranchez la machine ou positionnez l'interrupteur sur O lorsque vous effectuez des opérations telles que changement d'aiguille, changement de plaque à aiguille, changement de pied presseur.
- Débranchez toujours la machine lorsque vous retirez la plaque de face ou lubrifier le mécanisme.
- Ne réglez jamais vous-même la courroie du moteur. Laissez à votre Service Après-Vente le soin de faire cette opération.

- Pour débrancher, ne tirez pas sur le cordon électrique. Retirez le cordon en tenant la fiche.
- Ne laissez pas tomber le rhéostat.
- Utilisez la plaque à aiguille correspondant au travail à effectuer. Une plaque non conforme est à l'origine de casse d'aiguille.
- N'utilisez pas d'aiguilles dont la pointe est abîmée.
- Lorsque vous cousez, éloignez les doigts de toute pièce en mouvement, et plus particulièrement de l'aiguille.
- Ne tirez pas et ne poussez pas le tissu pendant que vous cousez, cela peut entraîner la casse d'aiguille.
- N'oubliez pas de nettoyer régulièrement le boîtier de canette en retirant toute la bourre de tissu.

CE PRODUIT EST CONÇU POUR UN USAGE FAMILIAL

A l'attention des pays européens:

Ce produit est antiparasité radio et télévision (Commission Electronique Internationale CISPR).

La conformité de votre machine SINGER aux normes européennes relatives à la sécurité électrique et aux interférences radio et électromagnétiques a été contrôlée.
Cette conformité est attestée par le label CE.

*Cette machine à coudre Singer a été testée selon les normes Européennes et est conforme aux exigences concernant la sécurité électrique.
Cette conformité est approuvée par la marque CE.*

SICHERHEITSHINWEISE

- ❗ Vor Inbetriebnahme der Maschine unbedingt folgende Sicherheitshinweise sowie die Bedienungsanleitung lesen.

VORSICHT

- ❗ Wenn die Maschine nicht benutzt wird, oder nicht beaufsichtigt werden kann sowie beim Reinigen der Maschine, den Netzstecker ziehen.
- ❗ Wenn die Glühlampe 12 Volt (5 Watt) ausgewechselt wird, immer den Netzstecker ziehen. Bevor die Maschine benutzt wird, den seitlichen Kopfdeckel festschrauben.

ACHTUNG

- ❗ Die Angaben auf dem Typenschild müssen mit der örtlichen Stromspannung übereinstimmen.
- ❗ Die Maschine nur für die in der Bedienungsanleitung beschriebenen Anwendungsmöglichkeiten nutzen. Nur original SINGER Ersatzteile und Zubehör verwenden.
- ❗ Zum Ausschalten der Maschine, zuerst den Hauptschalter auf "0" stellen und dann den Netzstecker ziehen.
- ❗ Die Maschine ausschalten wenn im Nadelbereich gearbeitet wird, wie beim Einfädeln der Nadel, Nadelwechsel, Wechsel der Stichplatte und beim Wechsel des Nähfußes usw.
- ❗ Die Maschine immer ausschalten und den Netzstecker ziehen, wenn die Kopfdeckel abgeschraubt werden, beim Glühlampenwechsel oder bei anderen Service-Arbeiten.
- ❗ Nicht den Motorantreibsnormen einstellen. Sollte eine Einstellung nötig sein, diese im SINGER Fachgeschäft durchführen lassen.
- ❗ Den Netzstecker nicht am Kabel aus der Steckdose ziehen.
- ❗ Den Fußanlasser nicht beschädigen und keine Gegenstände drauflegen.
- ❗ Um ein Brechen der Nadel zu verhindern, immer die passende Stichplatte verwenden.

- ❗ Keine beschädigten Nadeln verwenden.
- ❗ Um Verletzungen zu vermeiden nicht an bewegliche Teile fassen. Besondere Vorsicht beim Arbeiten im Nadelbereich.
- ❗ Während des Nähens nicht am Stoff ziehen, da die abgelenkte Nadel die Stichplatte beschädigen oder brechen kann.
- ❗ Für diese doppelt isolierte SINGER Nähmaschine nur original Singer Ersatzteile verwenden.
- ❗ Vor dem Entfernen der Spulenkapsel den Netzstecker ziehen.
- ❗ Die Maschine nicht benutzen wenn der Fußanlasser, das Kabel oder der Stecker beschädigt ist, sowie wenn die Maschine selbst beschädigt oder naß geworden ist. Inspektionen und Reparaturen aller Art immer im SINGER Fachgeschäft durchführen lassen.
- ❗ Alle Öffnungen der Maschine und des Fußanlassers für die Luftzufuhr freigehalten, damit ein ungehinderter Luftaustausch gewährleistet ist.
- ❗ Keine Teile (Nadeln etc.) in Öffnungen der Maschine fallen lassen.
- ❗ Die Maschine nicht im Freien benutzen.
- ❗ Die Maschine nicht benutzen, wenn entflammbare Gase in der Luft sind.
- ❗ Eine Maschine ist kein Spielzeug. Besondere Vorsicht ist geboten, wenn die Maschine von oder in der Nähe von Kindern benutzt wird.
- ❗ Die Maschine ist funkschutzgeprüft und trägt die entsprechende Kennzeichnung des VDE.
- ❗ Im Störfalle wenden Sie sich bitte an ein Singer Fachgeschäft. Verwenden Sie nur Original SINGER Ersatzteile.

Diese Singer Nähmaschine wurde gemäß den Europäischen Normen geprüft und entspricht den Anforderungen an elektrische Sicherheit, Funkschutz und Störfestigkeit.
Die Konformität wird mit der CE Kennzeichnung dokumentiert.

IMPORTANTI NORME DI SICUREZZA

Quando si utilizza questa macchina, occorre attenersi alle normali norme di sicurezza oltre a quelle di seguito riportate.

Leggere tutte le istruzioni prima di mettere in funzione la macchina.

PERICOLO

Per ridurre il rischio di folgorazione elettrica:

- Non lasciare mai incustodita la macchina quando la spina è inserita nella presa di corrente. Al termine del lavoro, e prima di pulire la macchina, togliere subito la presa dalla spina.
- Togliere sempre la spina prima di sostituire la lampadina del riflettore. La lampada di ricambio deve essere dello stesso tipo di quella originale (12 volt, 5 watt). Assicurarsi di rimettere a posto il coperchio frontale che copre la lampadina, prima di mettere in funzione la macchina.

AVVERTENZA.

Per ridurre il rischio di ustioni, incendi, folgorazione elettrica o infortuni alle persone:

- Assicurarsi che la tensione della presa di corrente (punto luce) sia uguale a quella prevista per il motore della macchina.
- Utilizzare questa macchina unicamente per gli scopi cui è destinata (vedere la Guida dell'operatore). Utilizzare esclusivamente gli accessori raccomandati dalla Casa, citati nella suddetta Guida dell'operatore.
- Prima di scollegare la macchina, portare tutti i comandi in posizione "0" e quindi staccare la spina dalla presa.
- Togliere la spina dalla presa di corrente, o spegnere la macchina mediante l'interruttore generale, prima di eseguire operazioni nella zona dell'ago (infilatura dell'ago, sostituzione dell'ago, sostituzione della placca d'ago o del piedino di pressione, ecc.).
- Togliere sempre la spina dalla presa di corrente prima di rimuovere coperchi, lubrificare o eseguire altre operazioni di manutenzione descritte nella Guida dell'operatore.
- Non provare ad eseguire la regolazione della cinghia del motore. Nel caso in cui sia necessario intervenire su di essa, rivolgersi al più vicino Centro di Assistenza.
- Non tirare il cavo per staccare la spina dalla presa di corrente. Afferrare la spina ed estrarla.
- Maneggiare con delicatezza il reostato, evitando di farlo cadere. Non appoggiare nessun oggetto su di esso.
- Usare sempre la placca d'ago corretta. Una placca di tipo non adatto potrebbe provocare la rottura dell'ago.
- Non usare aghi piegati.
- Quando si cuce, tenere le dita ben lontane dalle parti in movimento. Fare attenzione specialmente alla zona attorno all'ago.

■ Non spingere o tirare il tessuto mentre si esegue una cucitura, perché l'ago si potrebbe piegare e rompere.

■ Prima di togliere la scatola bobina, togliere la spina dalla presa di corrente.

■ Nell'eseguire la manutenzione delle macchine a doppio isolamento, utilizzare solo ricambi Singer identici alle parti originali. Vedere le istruzioni per la manutenzione degli apparecchi a doppio isolamento.

■ Non mettere mai in funzione la macchina se il cavo di alimentazione o la spina di tale cavo sono danneggiati, se la macchina non funziona correttamente, se è stata fatta cadere o è stata danneggiata, o se si è bagnata. Portare la macchina al più vicino Rivenditore Autorizzato o Centro di Assistenza per farla esaminare o riparare, o per far eseguire regolazioni elettriche o meccaniche.

■ Non far funzionare la macchina con le prese d'aria bloccate. Le aperture di ventilazione della macchina e del reostato devono essere tenute libere, pulendole da filaccia, polvere o pezzetti di stoffa accumulati.

■ Non far cadere o inserire oggetti in alcuna apertura.

■ Non usare la macchina all'aperto.

■ Non far funzionare la macchina in ambienti in cui si usano prodotti aerosol (spray), o in cui viene erogato ossigeno.

■ Non permettere che questa macchina venga trattata come un giocattolo. Occorre molta attenzione quando vi sono dei bambini vicino alla macchina.

■ **MANUTENZIONE DELLE MACCHINE A DOPPIO ISOLAMENTO.** In un apparecchio a doppio isolamento sono presenti due sistemi di isolamento invece della messa a terra. In tale prodotto non esiste nessun dispositivo di messa a terra, né tale dispositivo deve essere installato successivamente. La manutenzione di un apparecchio di questo tipo richiede estrema attenzione e una ottima conoscenza del sistema; essa deve essere affidata solo a personale qualificato. I ricambi devono essere identici alle parti originali. Gli apparecchi a doppio isolamento sono contraddistinti dalla scritta "DOPPIO ISOLAMENTO".

CONSERVARE QUESTE ISTRUZIONI

La manutenzione deve essere eseguita da personale autorizzato di un Centro di Assistenza.

Questo prodotto è destinato unicamente all'uso all'interno di abitazioni.

PER L'EUROPA E TERRITORI SIMILI:

Questa macchina è predisposta in modo da evitare interferenze radio e televisione in base alle norme della Commissione Elettrotecnica Internazionale del CISPR.

Questa macchina per cucire Singer è stata testata secondo le normative Europee ed è idonea alle regolamentazioni relative alle sicurezze elettriche, alle interferenze radio ed alla esenzione elettromagnetica.

Questa conformità è documentata dal marchio CE.

TABLE DES MATIÈRES

IMPORTANTES CONSEILS D'UTILISATIONS	1
PRINCIPAUX COMPOSANTS	4
ACCESSOIRES	5
BRANCHEMENT ET UTILISATION DE LA MACHINE	6
SYMBOLS D'UTILISATION	6
ENFILAGE DE LA MACHINE	7
REPLISSAGE DE LA CANETTE	8
MISE EN PLACE DE LA CANETTE	9
MISE EN PLACE DU FIL DE CANETTE	9
SÉLECTION DES POINTS	10
POINT DROIT	10
MARCHE ARRIÈRE	10
RÉGLAGE DE LA POSITION D'AIGUILLE	11
COUDRE DROIT	11
BRAS LIBRE	11
TOURNER LE TRAVAIL À ANGLE DROIT	12
UTILISATION DU GUIDE DROIT	12
ACCESSOIRES RECOMMANDÉS ET LEUR UTILISATION	13
RÉGLAGE DE LA TENSION DU FIL	18
RÉGLAGE DE LA LARGEUR DU POINT	18
RÉGLAGE DE LA LONGUEUR DU POINT	18
RÉGLAGE DE L'ÉQUILIBRAGE	19
CHANGEMENT DU PIED PRESSEUR	19
MISE EN PLACE DE LA PLAQUE COUVRE-GRIFFE	20
POINT CACHÉ	20

SURJET ET SURFILAGE	21
BOUTONNIÈRE AUTOMATIQUE 1 TEMPS	22
RÉGLAGE DE L'ÉQUILIBRE DE LA BOUTONNIÈRE	23
COUDRE UN BOUTON	23
REPRISER	24
BRODERIE À MAIN LEVER	24
CHANGEMENT DE L'AIGUILLE	25
TABLEAU ET CORRESPONDANCE FIL, AIGUILLE, TISSU	25
POSE D'UNE FERMETURE À GLISSIÈRE	27
ACCESSOIRES OPTIONNELS	27
RETIRER ET REMETTRE EN PLACE LA BOÎTE À CANETTE	28
RETIRER ET REMPLACER L'AMPOULE	29
NETTOYER LA MACHINE	29
QUE FAIRE SI...	30

Cher client,

Nous vous recommandons de relever le numéro de votre machine à coudre et de l'inscrire à l'emplacement réservé. Reportez-vous à l'illustration pour trouver le numéro de série.



Afin de toujours bénéficier des derniers perfectionnements le fabricant se réserve le droit de modifier l'aspect, la conception, ou les accessoires de cette machine s'il le juge nécessaire. Une marque déposée de THE SINGER Company les accessoires de cette machine s'il le juge nécessaire.

INHALTSVERZEICHNIS

SICHERHEITSHINWEISE	1	EINSTUFEN-KNOPFLOCH	22
WICHTIGE TEILE	4	FEINEINSTELLUNG DES KNOPFLOCHES	23
MIT DER MASCHINE GELIEFERTES ZUBEHÖR	5	ANNÄHEN EINES KNOPFES	23
ANSCHLIESSEN UND INBETRIEBSETZEN DER MASCHINE	6	STOPFEN	24
SYMBOLE DER BEDIENUNGSANLEITUNG	6	FREIHANDSTICKEN	24
EINFÄDELN DER MASCHINE	7	AUSWECHSELN DER NADEL	25
AUFWICKELN DER SPULE	8	STOFF-, NADEL- UND GARNITABELLE	26
EINSETZEN DER SPULE	9	EINNÄHEN VON REISSVERSCHLÜSSEN	27
HERAUFHOLEN DES SPULENFADENS	9	SONDERZUBEHÖR (NICHT IM LIEFERUMFANG DER MASCHINE) -	
WAHL EINES STICHMUSTERS	10	27
GERADSTICH	10	HERAUSNEHMEN UND EINSETZEN DER SPULENKAPSEL	28
RÜCKWÄRTSNÄHEN	10	REINIGEN DER NÄHMASCHINE	29
EINSTELLEN DER NADELPOSITION	11	WAS TUN, WENN	31
GERADE NÄHTE	11		
FREIARMNÄHEN	11		
RECHTWINKELIGE ECKEN NÄHEN	12		
ANWENDUNG DES KANTENFÜHRERS	12		
EINSTELLUNGEN UND ANWENDUNGSBEREICHE	13		
EINSTELLEN DER FADENSANNUNG	18		
EINSTELLEN DER STICHBREITE	18		
EINSTELLEN DER STICHLANGE	18		
FEINEINSTELLUNG EINES STICHMUSTERS	19		
AUSWECHSELN DER NÄHFÜSSE	19		
BLINDSTICH NÄHEN	20		
VERSÄUBERN UND SÄUMEN	21		

Sehr geehrter Kunde:

Wir empfehlen Ihnen, die Seriennummer Ihrer Maschine in das freie Feld unter der Abbildung einzutragen.

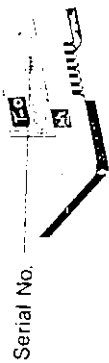

Die Seriennummer finden Sie an der mit dem Pfeil gekennzeichneten Stelle.

Modellnummer Seriennummer

Um sicherzustellen, daß Sie immer vom neuesten Stand der SINGER Technik profitieren, behält sich der Hersteller das Recht vor, Ausstattung, Design und Zubehör jederzeit zu ändern.

INDICE

IMPORTANTI NORME DI SICUREZZA	iii
PARTI PRINCIPALI	4
ACCESSORI	5
COLLEGAMENTO E FUNZIONAMENTO DELLA MACCHINA	6
SIMBOLI D'USO	6
INFILATURA DELLA MACCHINA	7
AWOLGIMENTO DELLA BOBINA	8
INSERIMENTO DI UNA BOBINA GIÀ AVVOLTA	9
SOLLEVAMENTO DEL FILO DELLA BOBINA	9
SELEZIONE DI UN MOTIVO	10
CUCITURA DIRITTA	10
CUCITURA A MARCIA INDIETRO	10
SELETTORE POSIZIONE AGO	11
LINEE GUIDA DI CUCITURA	11
CUCITURA A BRACCIO LIBERO	11
CAMBIO DIREZIONE DI CUCITURA	12
COME UTILIZZARE IL GUIDA CUCITURE	12
TIPI DI PUNTI E LORO APPLICAZIONI	13
REGOLAZIONE TENSIONE FILO	18
REGOLAZIONE AMPIEZZA PUNTO	18
REGOLAZIONE LUNGHEZZA PUNTO	18
BILANCIAMENTO DEI PUNTI	19
SOSTITUZIONE DEI PIEDINI DI PRESSIONE	19
INSERIMENTO DEL COPRI-GRIFFA	20
PUNTO INVISIBILE	20
SOPRAGGIANTI E SORFILATURE	21

OCCHIELLI IN UN TEMPO	22
REGOLAZIONE BILANCIAMENTO OCCHIELLO	23
COME ATTACCARE UN BOTTONE	23
RAMMENDO	24
RICAMO A MOVIMENTO LIBERO	24
SOSTITUZIONE DELL'AGO	25
TABELLA TESSUTI, FILATI ED AGHI	26
APPLICAZIONE DI UNA CERNIERA LAMPO	27
ACCESSORI EXTRA CORREDO	27
RIMOZIONE E INSERIMENTO SCATOLA BOBINA	28
RIMOZIONE E SOSTITUZIONE DELLA LAMPADINA	29
PULIZIA DELLA MACCHINA	29
COME RIMEDIARE A PICCOLI INCONVENIENTI	31

Gentile cliente,

Le suggeriamo di registrare il numero di serie della Sua macchina per cucire nell'apposito riquadro.

Per individuare il numero di serie della macchina, osservi la figura qui a destra.

Modello _____ Numero di serie _____

Per permettervi di usufruire sempre dei più aggiornati sistemi di cucitura, il Costruttore si riserva il diritto di apportare modifiche estetiche e funzionali alla macchina e agli accessori.

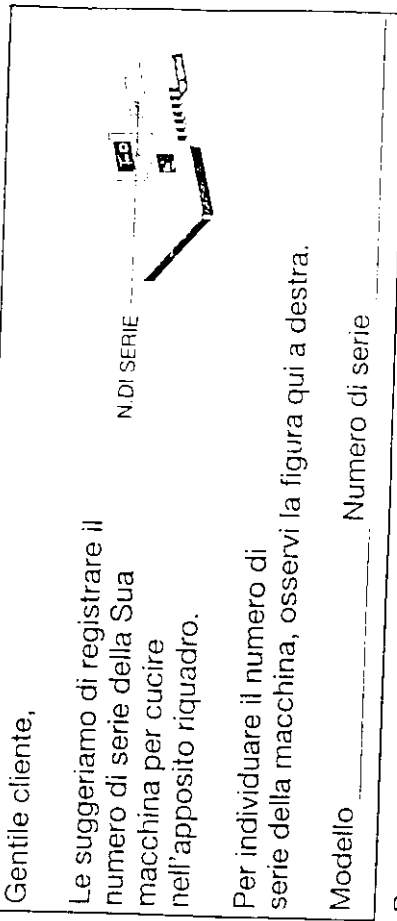

PRINCIPAUX COMPOSANTS WICHTIGE TEILE PARTI PRINCIPALI

Pied presseur
Nähtfuß
Piedino di pressione

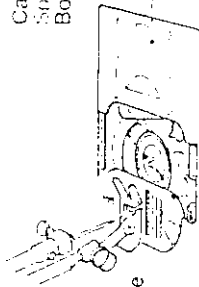

Plaque à aiguille
Nähfußplatte
Placca d'ago

Canette
Spule
Bobina

Plaque glissière
Schieberplatte
Placca scorrevole

Boîte à canette
Spulenkasten
Scatola bobina

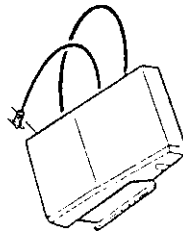

Rheostat
Einsparwiderstand
Reostato

Lever du pied presseur
Nähfußheber
Leva alza-piedino

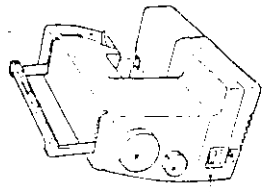

Volant
Handrad
Volantino

Selecteur de point
Stichmusterwahl-
Selektore motivi

Interrupteur
Hauptschalter
Interruttore motore
e riflettore

17 motifs
17 Stichmuster
17 punti



24 motifs
24 Stichmuster
24 punti

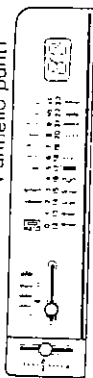

Porte-bobine et etrier de blocage
Garnrollenstritt mit Garn-
Perno portarocchetto e fermarocchetto

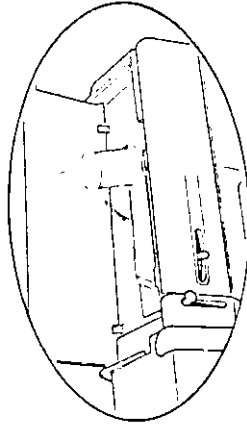

Guide-fil
Fadenführung
Guidafilo

Bouton de tension
Fadenspannungswähler
Leva tensione

Plaque de face
Seitlicher Kupplungs-
Coperchio frontale

Coupe-fil
Fadenabschneuser
Tagliafilo

Boîte d'accessoires
Zubehörfach
Scatola accessori

Selecteur de position d'aiguille
Nähfußpositionswähler
Selettore posizione ago

Rangement de la canette
Ablage für Spulen
Contenitore bobine

Bouton d'équilibrage
Stichtiefenregler
Leva bilanciamento

Selecteur de largeur de point
Stichtiefenwähler
Leva regolazione ampiezza punto

Selecteur de longueur de point
Stichtiefenwähler
Leva regolazione lunghezza punto

Marche arrière
Rückwärtsschalt-
Leva marcia indietro

Aiguille
Nähfuß
Ago

ACCESSOIRES LIVRES AVEC LA MACHINE MIT DER MASCHINE GELIEFERTES ZUBEHÖR ACCESSORI



(A)

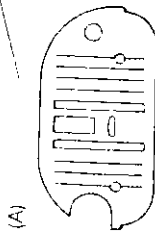

Plaque à aiguille universelle
(se trouve d'origine sur la machine)
Universal-Nähfußplatte
(an der Maschine)

Placca d'ago universale
(sulla macchina)

#312777

(D)



Pied pour point droit
Fuß für Rechtspunkt-Stiche

Piedino per cucitura dritta

#353628

(G)

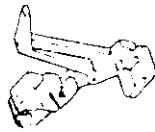

Pied à reprise
(ou pour Steppstich)

Piedino per rammenndo e ricamo

#384037

(K)

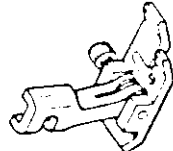

Pied point Caché
Bodenschiffuß

Piedino per punto invisibile

#381491

(P)

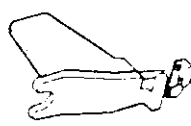

Enfile aiguille
Faden aufstecken

Infilà-ago
#503277

Pinceau

Pinzetta

Permettino
#546358

(B)



Pied presseur universel
(se trouve d'origine sur la machine)
Universal-Nähfußsohle
(an der Maschine)

Piedino di pressione universale
(sulla macchina)

(E)

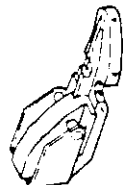

Pied ganseur

Fußverschuß-Nähfußsohle

Piedino per cerniere

#171480

(H)

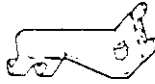

Pose de boutons

Knopflannfuß

Piedino per attaccare bottoni

#381066

(L)

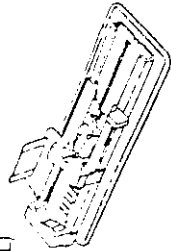

Pied à boutonnière
automatique 1 temps

Einstuft-Knopflochfuß

Piedino per occhielli a un tempo

#313093

(Q)



Etrier de bobine petit diamètre
Nähfaden-Garnabstreifer

Ferma rocchetto piccolo

#507664



Cannelles
(1 dans son support)

Spulen

(1 in support)

Bobine (1 sulla
macchina)

#312956

(C)

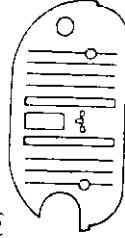

Plaque à aiguille point droit
Gerätschiffplatte

Placca d'ago per cucitura dritta
#313066

(F)

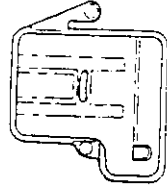

Plaque couvre-griffes

Transporteur-Fußdeckplatte
Copri-griffa

#313117

(J)

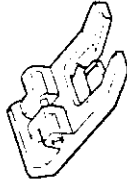

Pied bourdon

Spezial-Nähfußsohle

Piedino per usi speciali

#171463

(N)

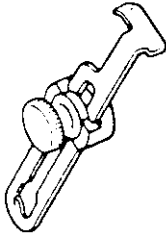

Guide droit

Scandinauer

Guida cuciture

#101172

Etriers de blocage (Se trouve
d'origine sur la machine)

Garnabstreifer
(an der Maschine)

Ferma rocchetto
(sulla macchina)

#179967

Assortiment d'aiguilles
Nähfußsohlen

Confezione aghi

BRANCHEMENT ET MISE EN MARCHÉ DE LA MACHINE ANSCHLIESSEN UND INBETRIEBSETZEN DER MASCHINE COLLEGAMENTO FUNZIONAMENTO DELLA MACCHINA

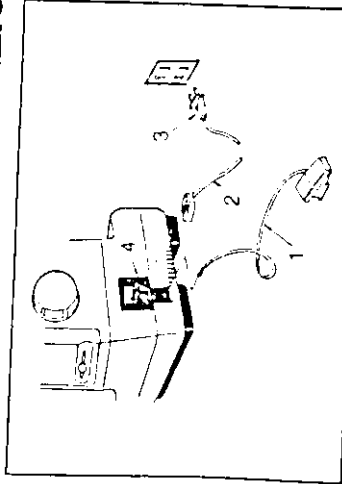

Brancher le cordon du réostat (1) et le cordon électrique (2) dans leurs prises.
Brancher la prise murale.
Das Kabel des Fußanlassers (1) anschließen.
Den Anschluß für das Stromkabel (2) in die Buchse (4) stecken.
Den Netzstecker (3) in die Wandsteckdose stecken.
Inserire il cavo del reostato (1) ed il cavo di alimentazione (2) nelle loro prese.
Inserire la spina del cavo di alimentazione (3) nella presa di corrente.

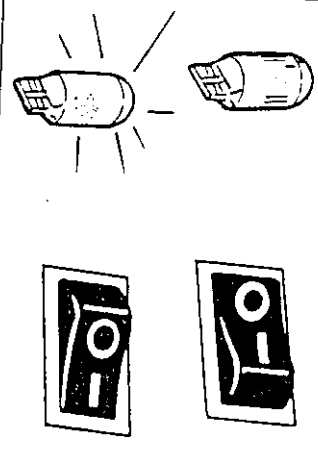

Marche - appuyer sur "I" de l'interrupteur.
Arrêt - Appuyer sur "O".
Einschalten - Hauptschalter "I" drücken.
Ausschalten - Hauptschalter "O" drücken.
Per accendere: Portare nella posizione "I" l'interruttore.
Per spegnere: Portare nella posizione "O" l'interruttore.

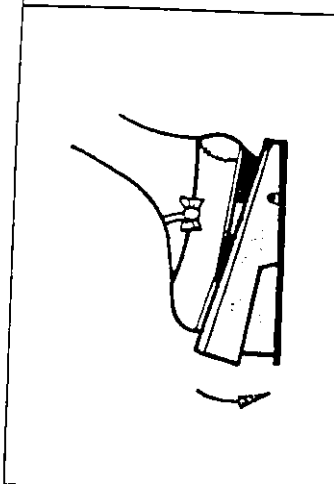

Pour mettre en marche la machine appuyer sur le réostat.
Zum Nähen den Fußanlasser betätigen.
Premere sul reostato per mettere in funzione la macchina.

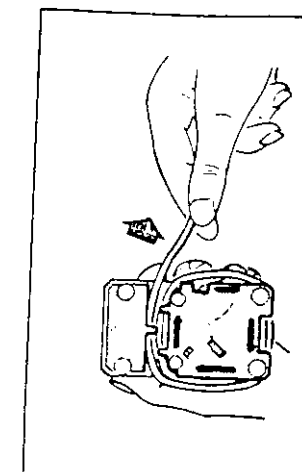

En période de non utilisation, enrôler le cordon du réostat autour de la base comme illustré.
Note: ne pas faire fonctionner la machine sans tissu sous le pied presseur.
Wenn die Maschine nicht benutzt wird, den Luftschlauch wieder um den Fußanlasser wickeln.
Anmerkung: Die Maschine nicht benutzen, wenn kein Material unter dem Nähfuß liegt.
Quando non si usa la macchina, riavvolgere il tubicino flessibile dell'aria attorno al reostato (vedi figura).
N.B.: Non far funzionare la macchina se non c'è un tessuto sotto il piedino di pressione.

SYMBLES D'UTILISATION SYMBOLE IN DER BEDIENUNGSANLEITUNG SIMBOLI D'USO

Pour simplifier la compréhension les symboles ci-dessous sont utilisés tout au long de cette brochure.
Um die Bedienungsanleitung zu verstehen werden Symbole für manche Anleitungen benutzt.
Per facilitare la comprensione, si usano in tutto il manuale dell'operatore i seguenti simboli:



Eteindre la machine
Maschine ausschalten
Spegnere la macchina



Appuyer sur le réostat
Fußanlasser betätigen
Premere sul reostato



Relever le pied presseur
Nähfuß anheben
Sollevare il piedino di pressione



Tourner le volant pour remonter l'aiguille
Nadel mit dem Handrad nach oben holen
Usare il volantino per sollevare l'ago



Baisser le pied presseur
Nähfuß senken
Abbassare il piedino di pressione

ENFILAGE DE LA MACHINE EINFÄDELN DER MASCHINE INFILATURA DELLA MACCHINA



Placez la bobine sur le porte-bobine et bloquez-la avec l'étrier.

Garn und Garnabläter auf Garnrollenstift setzen.

Inserire filo e fermarocchetto nel portarocchetto.

Passez le fil dans le premier guide-fil

Faden in den Schlitz der Fadenführung ziehen.

Fare entrare il filo nel guidafilo.

En suivant les fleches, amenez le fil vers l'aiguille

Den Pfeilen folgen, bis zur Nadel.

Seguendo le indicazioni delle frecce, guidare il filo fino all'ago.

4. UTILISATION DE L'ENFILE-AIGUILLE

VERWENDUNG DES NADEL EINFÄDLERS

COME USARE L'INFILA-AGO

Enclenchez l'enfile-aiguille sur la vis du pince-aiguille.

Nadel-einfädler auf die Nadelkammer aufsetzen.

Aggianciare l'infila-ago alla vite.

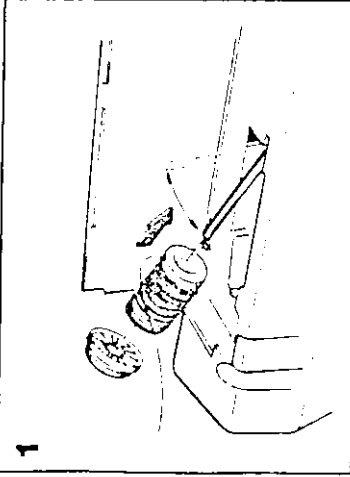

1

Pour obtenir une couture parfaite utilisez le modèle d'une bobine appropriée à votre bobine de fil.

Um ein perfektes Stichbild zu erhalten, muß ein der Garnrolle entsprechender Garnabläter verwendet werden.

Per un migliore risultato di cucitura, usare il ferma-rocchetto della misura corretta.

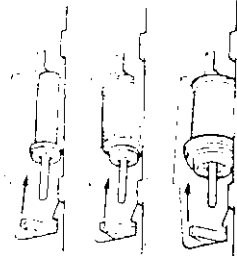

- Glissez le capuchon fermement par-dessus le rebord de la bobine pour éviter des blocages de fil.
- Schieben Sie den Garnabläter fest auf die Garnrolle um das Hängenbleiben des Fadens zu verhindern.
- Mettere un ferma rocchetto per evitare aggrovigliamenti del filo.

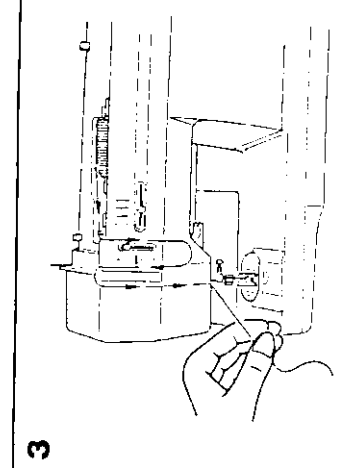

3

Glissez l'enfile-aiguille vers la gauche au maximum. Assurez-vous que le guide (1) se trouve contre la partie gauche de l'aiguille.

Nadel-einfädler nach links drücken

Die Führung (1) ist auf der linken Seite der Nadel

Portare l'infila-ago a sinistra.

Assicurarsi che la guida (1) sia verso il lato sinistro dell'ago.

Engagez le crochet métallique à travers le chas de l'aiguille et placez le fil sur le crochet.

Den Einfädelhaken nach vorne durch das Nadelöhr führen. Faden in den Haken legen.

Portare il gancio di metallo dell'infila-ago avanti, attraverso la cruna dell'ago.

Guidare il filo nel gancio di metallo.

Tirez vers l'arrière le crochet métallique et le fil. Glissez l'enfile-aiguille vers la droite et retirez-le.

Entfädler mit dem Faden nach hinten ziehen.

Einfädler nach Rechts von der Nadelkammer ziehen

Tirare indietro il gancio e il filo.

Far scivolare l'infila-ago verso destra per toglierlo

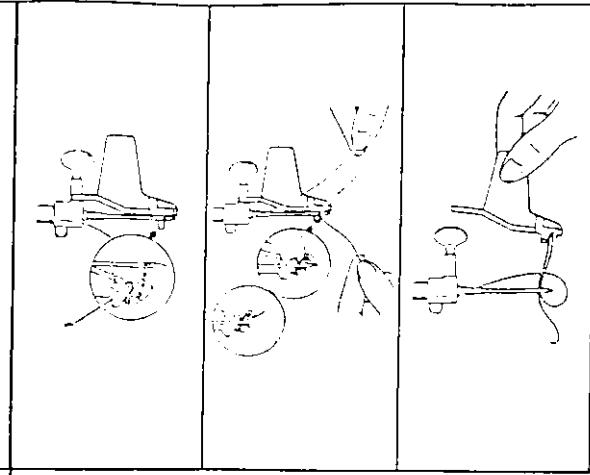
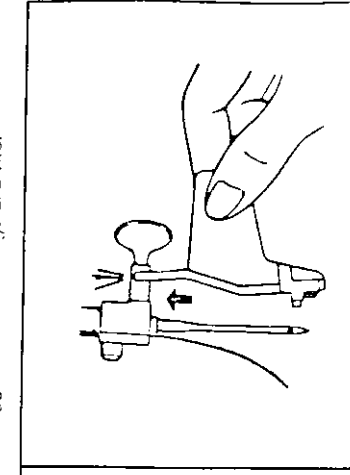

REPLISSAGE DE LA CANETTE AUFWICKELN DER SPULE AVVOLGIMENTO DELLA BOBINA

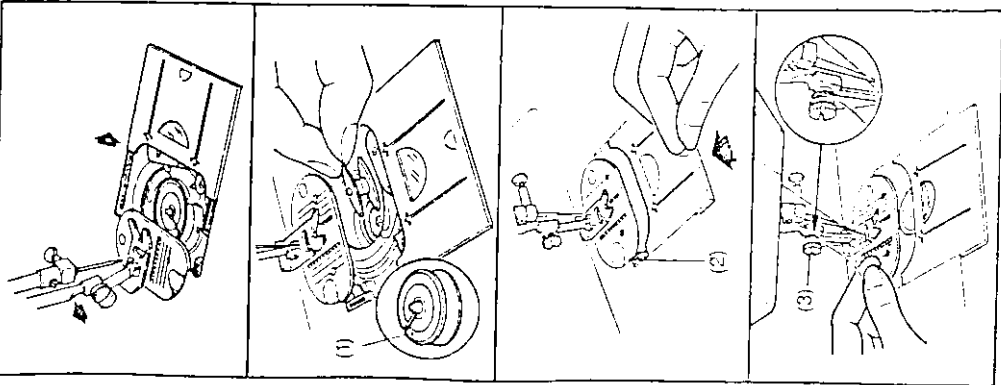

Positionnez le sélecteur de largeur sur point droit. (1)

Ouvrez la plaque glissière.

Stichbreitenwähler auf Geradstich stellen. (1)

Schieberplatte öffnen.

Portare la leva ampiezza punto nella posizione di cucitura dritta. (1)

Aprire la placca scorrevole.

Placez une canette vide les cercles du dessus. (1) dans le support de canette.

Leere Spule mit den Markierungsringen (1) nach oben einsetzen.

Inserire una bobina vuota, con i cerchi (1) verso l'alto, nella scatola bobina.

Fermez la plaque glissière jusqu'à la butée (2).

Schieberplatte schließen, bis sie den Knopf (2) berührt.

Chiudere la placca scorrevole fino a che si ferma contro il pulsante (2).

Passez le fil sous le pied presseur puis autour de la vis du pied presseur (3) (1 tour)

Den Faden faden unter den Nähfuß führen und einmal um die Nähfußschraube (3) wickeln.

Portare il filo dell'ago sotto il piedino di pressione e attorno alla vite del piedino (3).

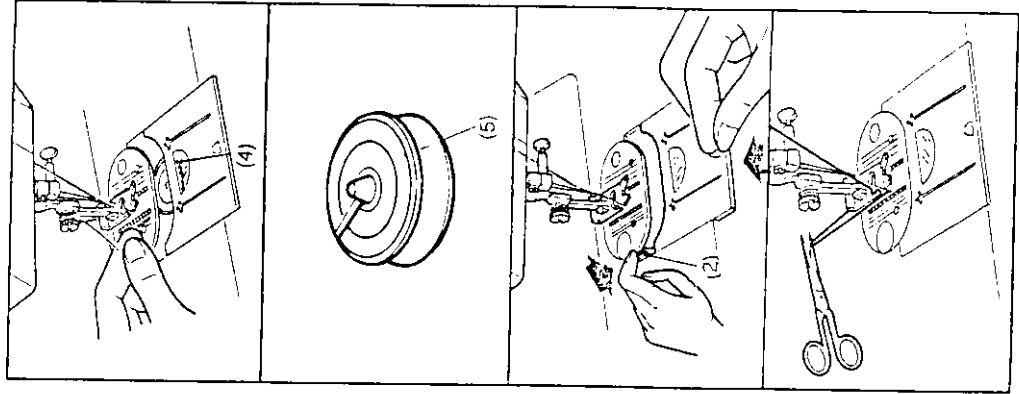

Tenez l'extrémité du fil et actionnez la machine. Vous pouvez surveiller le remplissage à travers la fenêtre de la plaque glissière.

Den Faden halten und die Maschine in maßigem Tempo laufen lassen.

Das Aufwickeln der Spule durch das Klarsichtfenster (4) der Schieberplatte kontrollieren.

Tenere il filo e far funzionare la macchina a velocità moderata.

Controllare l'avvolgimento della bobina attraverso la finestrella della placca (4).

NOTE: ne remplissez pas la canette au-delà du cercle mentionné (5).

ANMERKUNG: Die Spule nur bis zum äußeren Markierungsring (5) aufwickeln.

NOTA: non avvolgere filo oltre l'ultimo anello (5).

Retirez le morceau de fil de la vis du pied presseur. Appuyez sur la butée (2) pour fermer la plaque glissière.

Fäden von der Nähfußschraube entfernen.

Den Knopf (2) drücken um die Schieberplatte zu schließen.

Togliere il filo dalla vite del piedino.

Premere il pulsante (2) per chiudere la placca scorrevole.

Couper le fil.

Fäden nach hinten führen und durchschneiden.

Tagliare il filo.

MISE EN PLACE D'UNE CANETTE PLEINE EINSETZEN DER SPULE INSERIMENTO DI UNA BOBINA GIÀ AVVOLTA

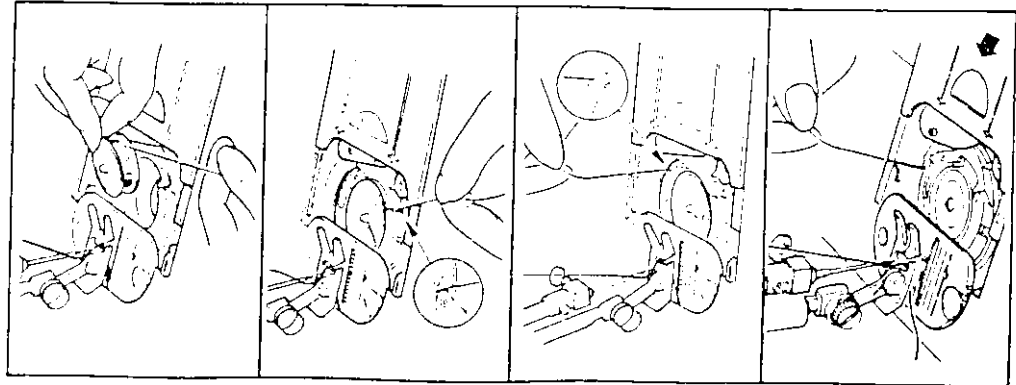

Ouvrez la plaque glissière.
Placez la canette dans son logement.
Schieberplatte öffnen.
Spule in Spulenkapsel einsetzen.
Aprire la placca scorrevole.
Inserire la bobina nella scatola bobina.

Placez le fil dans l'encoche (1).
Fäden in Kerbe (1) einlegen.
Passare il filo nel taglio (1).

Puis dirigez le fil vers le point (2).
Fäden um die Spule und hinter Punkt (2) legen.
Portare il filo fino al punto (2).

Tenez le fil et fermez la plaque glissière.
Fäden fest halten und Schieberplatte schließen.
Tenere il filo con le dita e chiudere la placca scorrevole.

MISE EN PLACE DU FIL DE CANETTE HERAUFHOLEN DES SPULENFADENS SOLLEVAMENTO DEL FILO DELLA BOBINA

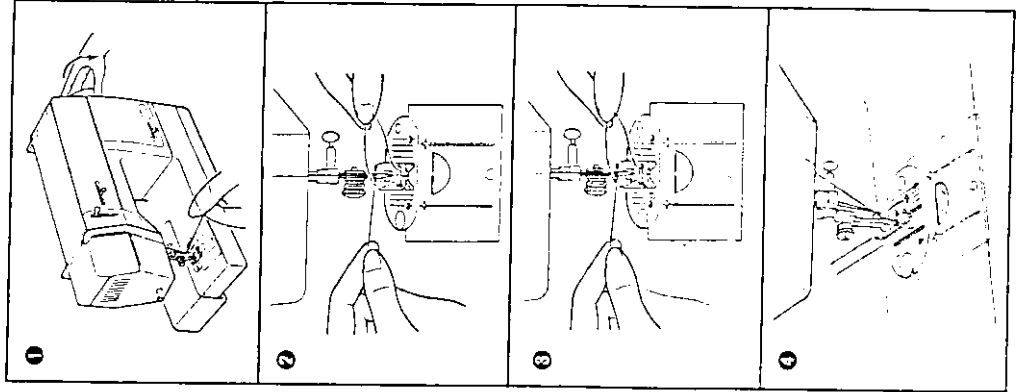

En tenant le fil de l'aiguille,
tournez le volant à main vers vous pour faire descendre puis remonter l'aiguille.
Oberfaden festhalten.
Mit dem Handrad die Nadel senken und wieder hochholen.
Tenere con le dita il filo dell'ago.
Girare il volantino verso di voi per abbassare e alzare l'ago.

Tirez doucement sur le fil d'aiguille pour faire remonter le fil de canette.
Leicht am Oberfaden ziehen, bis die Spulenfäden erscheinen.
Tirare delicatamente il filo dell'ago per sollevare il filo della bobina.

Défaites la boucle.
Schlinge lösen
Aprire il cappio.

Placez les deux fils vers l'arrière.
Beide Fäden hinter den Nadelfuß legen.
Tirare all'indietro i due fili.

SELECTIONS DES POINTS WAHL EINES STICKMUSTERS CUCITURA A MARCIA INDIETRO

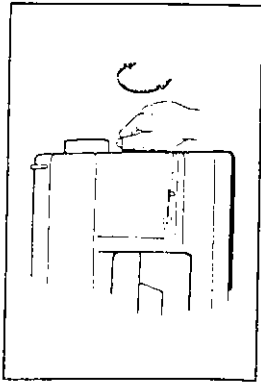

Servez-vous du disque de sélection des points en le tournant.

Durch Drehen des Stichmusterwählers, den gewünschten Stich einstellen.

Ruotare la manopola del selettore motivi per scegliere il motivo desiderato.

Note: L'éclairage doit être allumé pour voir le point sélectionné.

Anmerkung: Um das gewünschte Stichmuster zu sehen, muß die Maschine eingeschaltet sein.

Nota: La macchina dovrà essere accesa per vedere il punto scelto.

POINT DROIT GERADSTICH CUCITURA DIRITTA

Reportez-vous aux conseils d'utilisation page 13.

Vorverfürgen: Siehe "Einstellungen und Anwendungsbereiche" auf Seite 13.

Preparazione: Vedere a pagina 13 ("Impostazioni consigliate per le varie applicazioni")

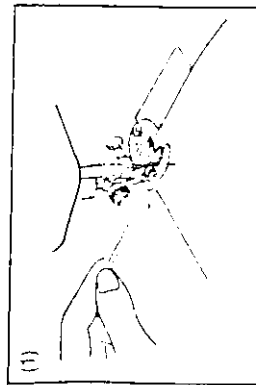

Placez le tissu sous le pied presseur et baissez le pied.

Stoff unter den Nähfuß legen und Nähfuß absenken.

Mettere il tessuto sotto il piedino di pressione ed abbassare il piedino.

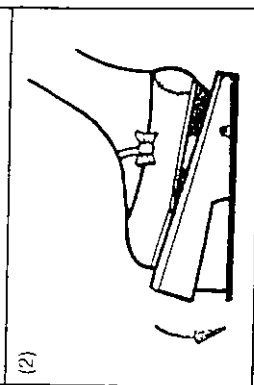

Commencez à coudre.

Mit dem Nähen beginnen.

Cominciare a cucire.

MARCHE ARRIERE RÜCKWÄRTSNÄHEN CUCITURA A MARCIA INDIETRO

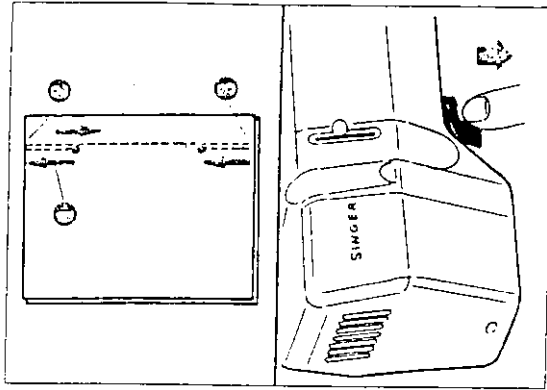

Ce point arrête les coutures en début et fin d'ouvrage comme illustré.

Anfang und Ende einiger Näht wie abgebildet sichern.

Bloccare l'inizio e la fine della cucitura, come indicato in figura.

Appuyez sur le bouton de marche arrière pour réaliser les étapes 1 et 3.

Für die Schritte 1 und 3 die Rückwärtsnähaste drücken.

Premere la leva marcia indietro per le operazioni 1 e 3.

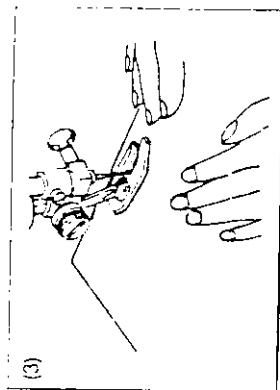

Guider le tissu.

Den Stoff führen.

Guidare il tessuto.

En fin de couture

Am Ende einer Näht

Al termine della cucitura



Coupez le fil.

Retirez le tissu.

Fäden abschneiden

Stoff entfernen

Tagliare il filo.

Togliere il tessuto.

REGLAGE DE LA POSITION D'AIGUILLE EINSTELLEN DER NADELPOSITION SELETTORE POSIZIONE AGO

Attention: le réglage est exclusivement utilisé pour travailler au point droit (1).
Anmerkung: Die Einstellung der Nadelposition kann nur mit dem Geradschick erfolgen (1).
Nota: la regolazione della posizione dell'ago si utilizza per la cucitura dritta (1).

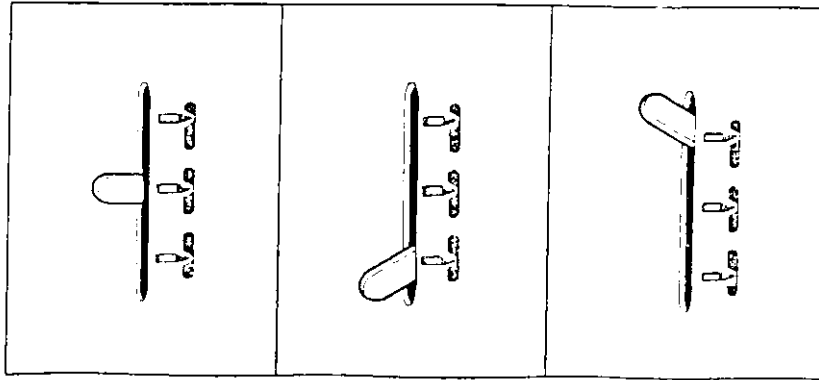

Position centrale.
Mittlere Nadelposition
Posizione ago centrale.

Position gauche - Utilisez le sélecteur de position d'aiguille et déplacez-le du centre vers gauche.
Linke Nadelposition - Mit dem Stichbreitenwähler die Nadel auf die äußerste linke Position bringen.
Posizione ago a sinistra - Usare questa leva per portare l'ago dal centro a sinistra.

Position droite - Utilisez le sélecteur de position d'aiguille et déplacez-le du centre vers la droite.
Rechte Nadelposition - Mit dem Stichbreitenwähler die Nadel auf die äußerste rechte Position bringen.
Posizione ago a destra - Usare questa leva per portare l'ago dal centro a destra.

Attention: Lors de l'utilisation du pied et de la plaque point droit, le sélecteur doit être en position centrale.

Anmerkung: Bei Verwendung der Geradschick-Nadelposition und der Geradschickplatte darf nur die mittlere Nadelposition eingestellt werden.

N.B. Quando si usano il piedino e la placca d'ago per cucitura dritta, cucire sempre con l'ago in posizione centrale.

BRAS LIBRE FREIARMNÄHEN CUCITURA A BRACCIO LIBERO

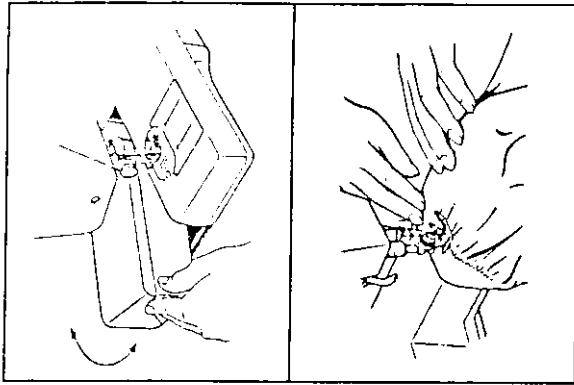

Poussez la boîte d'accessoires vers l'arrière et retirez-la en la levant.

Zubehörfach nach hinten schieben und abziehen.

Ruotare la scatola accessori verso il dietro e toglierla sollevandola.

Toutes coutures tubulaires, emmanchures, poignets, taille, seront cousus aisément grâce au bras libre.

Für das Nähen von schwer zugänglichen Stellen. Absteppen von Ärmeln und Säumen von ...

Con il braccio libero è possibile eseguire cuciture di maniche, giro vita e orli di pantaloni.

COUDRE DROIT GERADE NÄHTE LINEE GUIDA DI CUCITURA

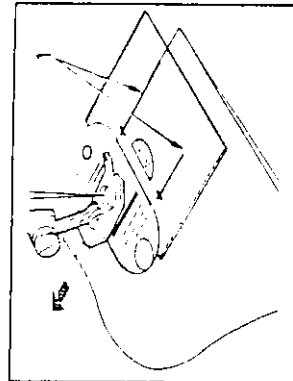

Placez le bord du tissu le long des lignes guides (1).
Stoff an der Führungslinie (1) entlangführen.

Allineare il tessuto con la linea di riferimento (1).

**TOURNER A ANGLE DROIT
RECHTWINKLIGE ECKEN NÄHEN
CAMBIO DIREZIONE DI CUCITURA**

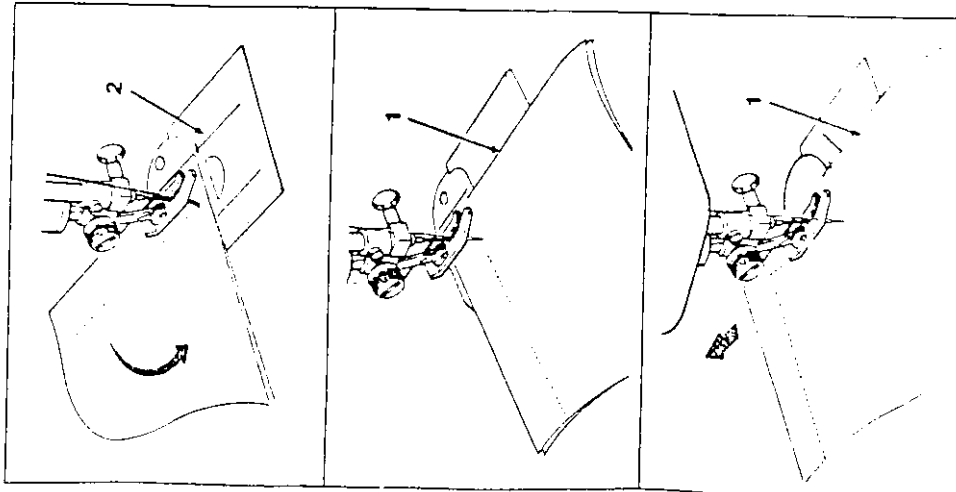

Lorsque le bord inférieur de l'ouvrage se trouve sur la ligne (2), arrêtez la couture.
Anhalten, wenn das Stoffende die Markierung erreicht hat.
Nadel in den Stoff absenken.

Quando la parte inferiore del tessuto raggiunge le linee trasversali (2), smettere di cucire.
Far scendere l'ago nel tessuto.



Tournez le tissu de façon à amener le tissu le long de la ligne guide (1).

Stoff so drehen, daß das Stoffende mit der Führungslinie (1) übereinstimmt.

Far ruotare il tessuto, allineando il bordo inferiore con la linea di riferimento (1).



Continuez à coudre.

Weiternähen.

Continuare ad eseguire la cucitura.

**UTILISATION DU GUIDE DROIT
ANWENDUNG DER KANTENFÜHRUNG
COME UTILIZZARE IL GUIDA CUCITURE**

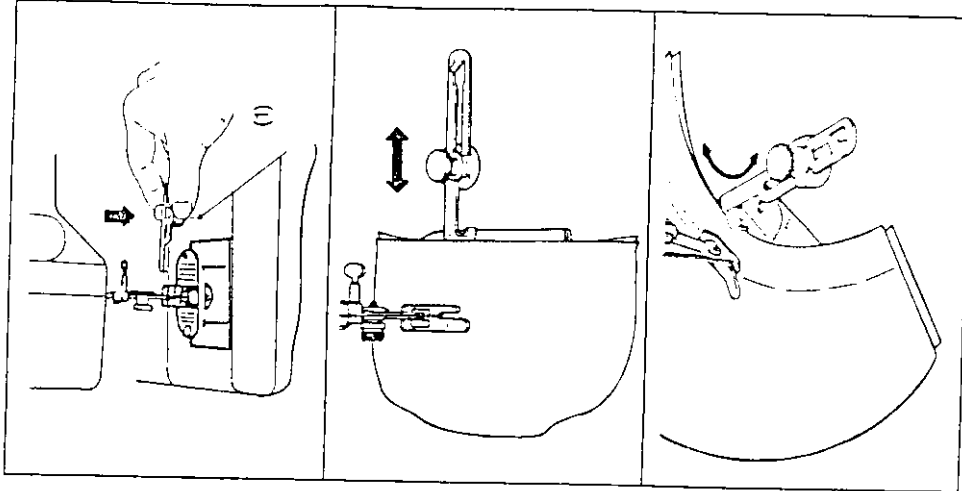

Pour mettre en place le guide droit, placez la vis au dessus du trou (1).

Um den Kantenföhler anzubringen, die Schraube in die Bohrung (1) drehen.

Per applicare il guida cuciture, inserire la vite nel foro (1).

Position du guide en fonction de la largeur de couture désirée.

Vissez à la main.

Gewünschte-Saumbreite einstellen.

Schraube festdrehen.

Posizionare la guida alla distanza desiderata per la cucitura.





Avvitare la vite.

Pour coudre des coutures courbes, placez le guide face à un angle.



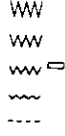

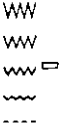
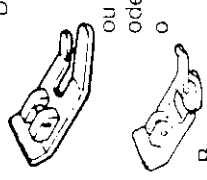
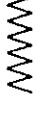
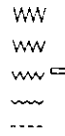
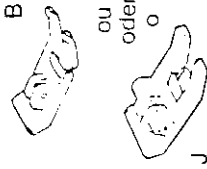
Für Nähen von Rundungen den Saumböhler im Winkel anbringen.

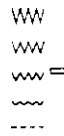
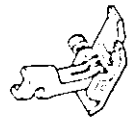
Per realizzare cuciture curve, applicare la vite ad angolo.



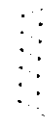



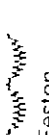
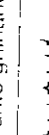
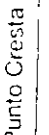

**RECOMMANDATIONS ET UTILISATION DES ACCESSOIRES
EINSTELLUNGEN UND ANWENDUNGSBEREICHE
TIPI DI PUNTO E LORO APPLICAZIONI**

Points Stichmuster Motivo	17 Motifs Stichmuster Punti	24 Motifs Stichmuster Punti	Application Anwendungsbereiche Applicazione	Longueur de point Stichlänge Lunghezza punto	Largueur de point Stichbreite Ampiezza punto	Pied presseur Nähfuß Piedino di pressione	Equilibrage Stichausgleich erforderlich fichiede bilanciamento
 Boutonnière automatique 1 temps Einstufen- Knopfloch Occhielli a un tempo	•	•	La boutonnière est réalisée à la taille du bouton et une seule opération sans tourner le travail Automatisches Messen der Größe und Nähen des Knopfloches in einem Arbeitsgang. In un'unica operazione esegue occhielli completi della misura desiderata.	4			Oui Ja Si
----- Droit Geradstich Cucitura diritta	•	•	Coutures, bâti reprises- surpiquées. Säumen, Heften, Stopfen und Absteppen. Cucitura, imbastitura e rammendo.	1.5 à 4 1.5 bis 4 Da 1.5 a 4			
 Zig-Zag Zick-Zack- Stich Zig-Zag	•	•	Surfiage, applications, monogrammes et pose de boutons Versäubern, Applizieren, Monogramm sticken, Knöpfe annähen. Rifinitura a soprappiglio, applicazioni, monogrammi, attaccatura bottoni.	1 à 4 1 bis 4 Da 1 a 4			Non Nein No
 Point caché Zick-Zack- Blindstich Punto invisibile	•	•	Ourléts Säumen und Spitze annähen. Orli ed applicazione di pizzi.	2 à 4 2 bis 4 Da 2 a 4			







**RECOMMANDATIONS ET UTILISATION DES ACCESSOIRES
EINSTELLUNGEN UND ANWENDUNGSBEREICHE
TIPI DI PUNTO E LORO APPLICAZIONI**

Points Stichmuster Motivo	17 Motifs Stichmuster Punti	24 Motifs Stichmuster Punti	Application Anwendungsbereiche Applicazione	Longueur de point Stichlänge Lunghezza punto	Largeur de point Stichbreite Ampiezza punto	Pied presseur Nähfuß Piedino di pressione	Equilibrage Stichausgleich erforderlich Ritardo di bilanciamento
	•	•	Reprise accroc Pose de pièces Points d'arrêts. Saumkanten versäubern, Flickern und Annähen von Gummibändern. Rifinitura di ori - esecuzione travette e applicazione elastici.	1 ou moins 1 oder weniger 1 o inferiore			
Zig-Zag multiple Trikot-Stich Zig-Zag multiplo	•	•					
	•	•	Coutures extensibles et smocks Dehnbare Nähte, Muschelkanten. Cuciture elastiche, punti decorativi e punto a conchiglia.	2 ou moins 2 oder weniger 2 o inferiore		(J) 	Non Nein No
Point "M" "M"-Stich Punto "M"	•	•					
 Feston Halbmond- Stich Punto ghirlanda	•	•	Bords festonnés et broderie Borten, Kanten, Smokearbeiten, Stickereien. Bordure, ori e ricami.	1 ou moins 1 oder weniger 1 o inferiore			
 Pagodes Offener Halbmond-Stich Punto Cresta	•	•					
 Stalagites Drachen schwanzstich Punto Aquilone	•	•					

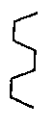

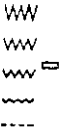
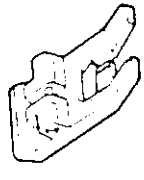

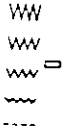
RECOMMANDATIONS ET UTILISATION DES ACCESSOIRES EINSTELLUNGEN UND ANWENDUNGSBEREICHE TIPI DI PUNTO E LORO APPLICAZIONI

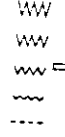
Points Stichmuster Motivo	17 Motifs Stichmuster Punti	24 Motifs Stichmuster Punti	Application Anwendungsbereiche Applicazione	Longueur de point Stichlänge Lunghezza punto	Largeur de point Stichbreite Ampiezza punto	Pied presseur Nähfuß Piedino di pressione	Equilibrage Sichausgleich erforderlich Richiede bilanciamento
 Point de fleche Pfeilspitzenstich Punto Freccia	•	•	Point de renfort pour plis et poches. Dekorative Nähen, dekorative Riegelstiche und Bortenmuster. Cuciture decorative, bordure decorative e orli.				
 Demie fleche Halber Pfeilspitzenstich Punto Saetta		•					
 Domino Dominostich Punto Dama	•	•	Décoratifs Dekorative Nähen. Cuciture decorative.	1 ou moins 1 oder weniger 1 o inferiore			Non Nein No
 Crenaux Flaggenstich Punto Siepe	•	•	Décoratifs. Dekorative Nähen. Cuciture decorative per bordi ornamentali.				
 Pois Raupenperlstich Punto Perla	•	•					
 Boomerang Boomerangstich Boomerang		•					
 Chenille Halbkugelistich Punto Conca		•					

RECOMMANDATIONS ET UTILISATION DES ACCESSOIRES EINSTELLUNGEN UND ANWENDUNGSBEREICHE TIPI DI PUNTO E LORO APPLICAZIONI

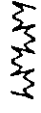
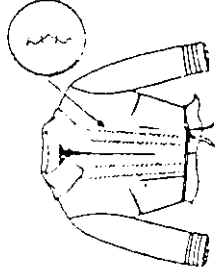
Points Stichmuster Motivo	17 Motifs Stichmuster Punti	24 Motifs Stichmuster Punti	Application Anwendungsbereiche Applicazione	Longueur de point Stichlänge Lunghezza punto	Largueur de point Stichbreite Ampiezza punto	Pied presseur Nähfuß Piedino di pressione	Equilibrage Stichausgleich erforderlich Richiede bilanciamento
	•	•	Pose de petits rubans, cordelières, élastiques. Befestigen von Einlagen. Aufnähen von Bändern, Gummibändern, Borten und Ziergarnen. Per cucitura esterna di cordoncini, nastri stretti, elastici, fili di lana.	1 ou moins 1 oder weniger 1 o inferiore			Non Nein No
	•	•	Applications, patchwork, coutures et ourlets. Applizieren, Patchworkarbeiten, Hohlsäume und Ziernähereien. Usato per applicazioni, rifinire orli, lavori trapuntati, adatto per tessuti come lino o organza.				
	•	•	Surjet, coud et surfile en une seule opération. Versäubern und Zusammennähen in einem Arbeitsgang. Finitura e giunzione cuciture in un'unica operazione.			(J) 	Oui Ja Si
	•	•	Couture extensible tissu stretch Nähte in dehnbarem Material. Cuciture diritte di rinforzo su tessuti elastici.	4			
	•	•	Surfilage des tissus épais, ameublement Besonders haltbar, allgemeine Näharbeiten und zum Absteppen. Rifinitura di su tessuti pesanti, applicazioni varie.				

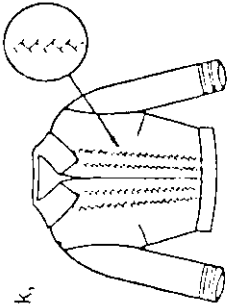
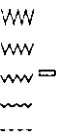
**RECOMMANDATIONS ET UTILISATION DES ACCESSOIRES
EINSTELLUNGEN UND ANWENDUNGSBEREICHE
TIPI DI PUNTO E LORO APPLICAZIONI**

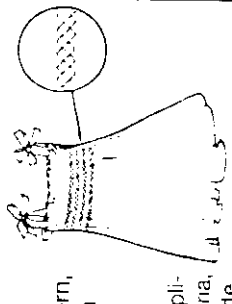
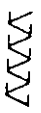
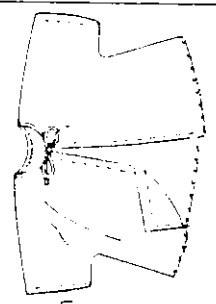
Points Stichmuster Motivo	17 Motifs Stichmuster Punti	24 Motifs Stichmuster Punti	Application Anwendungsbereiche Applicazione	Longueur de point Stichlänge Lunghezza punto	Largueur de point Stichbreite Ampiezza punto	Pied presseur Nähfuß Piedino di pressione	Equilibrage Stichausgleich erforderlich Richiede bilanciamento
 Couronnes Tirolstich Punto Pizzo		 Smocks. Borten, Stickereien und Smokearbeiten. Bordure decorative, ricami e punto smock.					
 Epine Grätenstich Punto Piuma	•	 Assemblage de patchwork, matelassage, broderie Stickereien, Patchwork, Wattieren. Cuciture élastiche, ricami. imboiture a patchwork.		4		 (U)	Oui Ja Sì
 Point d'alveoles Wabenstich Punto Nido d'ape	•	 Smocks, surjets tissus extensibles. Smokearbeiten, Ausbessern, Versäubern, Aufnähen von Gummibändern und Wäschespitzen. Punto smock, sopraggiti, appli- cazione di elastici su biancheria, pizzi elastici e nastri su coperte.					
 Point de chevrons Federstich Punto Piuma	•	 Décoratifs-patchwork. Applizieren und Nähen von Borten. Applicazioni, punti ornamentali e bordure.					

REGLAGE DE LA TENSION EINSTELLEN DER FADENSPIANNUNG REGOLAZIONE TENSIONE FILO

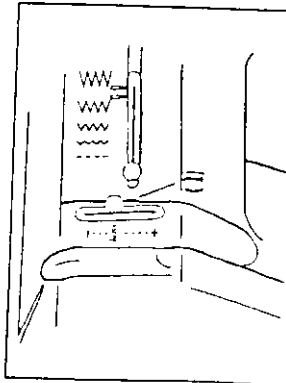

Baisser ou remonter le levier (1) de tension du fil.

Zum Einstellen der Fadenspannung, den Hebel (1) nach oben oder unten bewegen.

Spostare la leva (1) verso l'alto o verso il basso per regolare la tensione del filo.

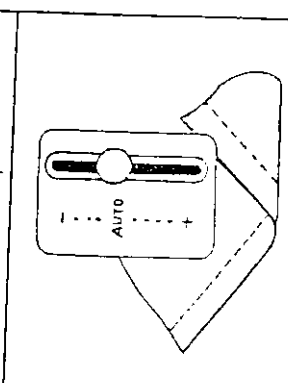

La position AUTO peut être utilisée dans 80% des cas.

Die Auto-Position ist für die meisten Näharbeiten die richtige Einstellung.

La posizione AUTO va bene per quasi tutti i lavori di cucito.

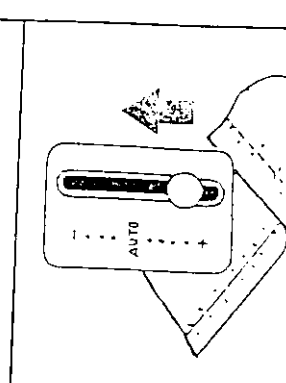

Pour plus de tension, remonter le levier.

Zu hohe Fadenspannung - den Hebel nach oben bewegen.

Tensione eccessiva - Spostare la leva verso l'alto.

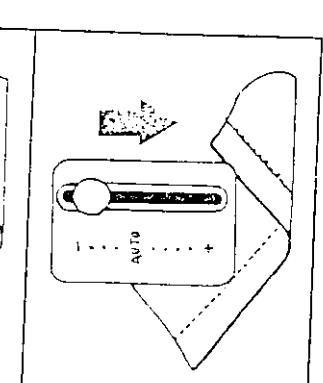

Pour moins de tension, baisser le levier.

Zu niedrige Fadenspannung - den Hebel nach unten bewegen.

Tensione insufficiente - Spostare la leva verso il basso.

REGLAGE DE LA LARGEUR DE POINT EINSTELLEN DER STICHBREITE REGOLAZIONE AMPIEZZA PUNTO

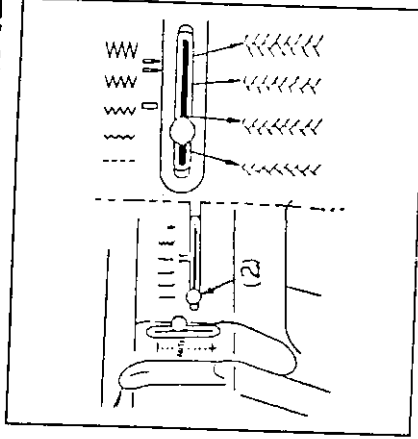

Glisser le levier (2) pour élargir ou réduire la largeur du point.

Quand vous utilisez l'aiguille jumelée ne pas dépasser...!!

Mit dem Hebel (2) die Stichbreite einstellen.

Beim Nähen mit der Zwillingsnadel darf die Stichbreite nicht über die Zwillingsnadel-Markierung hinaus eingestellt werden.!!

Spostare la leva (2) per aumentare o diminuire l'ampiezza del punto.

Utilizzando l'ago doppio non superare l'ampiezza punto contraddistinta da questo simbolo.!!

REGLAGE DE LA LONGUEUR DE POINT EINSTELLEN DER STICHLÄNGE REGOLAZIONE LUNGHEZZA PUNTO

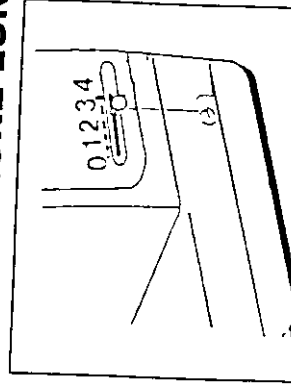

Pour un point plus court ou un bourdon plus dense, glissez le sélecteur (3) vers la gauche.

Für eine höhere Stichdichte, den Hebel (3) nach links stellen.

Per aumentare la fittezza del punto (punto corto) spostare la leva (3) verso sinistra.

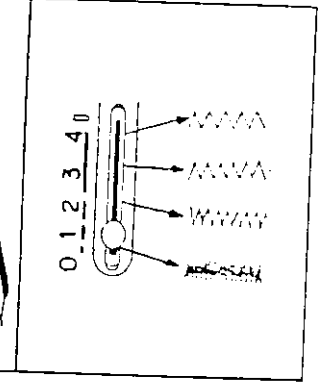

Pour un point plus long, glissez le sélecteur (3) vers la droite.

Für eine geringere Stichdichte, den Hebel (3) nach rechts stellen.

Per diminuire la fittezza del punto (punto lungo) spostare la leva verso destra.

REGLAGE DE L'EQUILIBRAGE FEINEINSTELLUNG EINES STICHMUSTERS BILANCIAMENTO DEI PUNTI

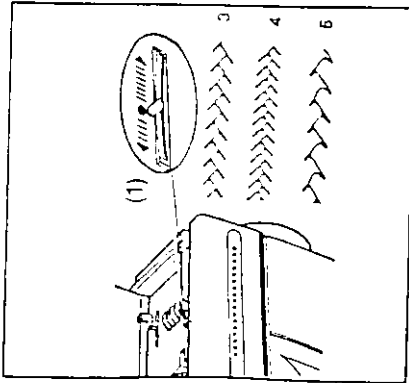

Lorsque les points sont trop rapprochés (4) glissez le levier vers la gauche.

Quand les points sont trop écartés (5), glissez le levier vers la droite.

Sind die Stiche zu eng beieinander (4) — den Wähler (1) nach links schieben.

Sind die Stiche zu weit aus einander (5) — den Wähler (1) nach rechts schieben.

Quando il punto è troppo unito (4), spostare la leva (1) verso sinistra.

Quando il punto è troppo aperto (5), spostare la leva (1) verso destra.

CHANGEMENT DE PIED PRESSEUR AUSWECHSELN DER NÄHFÜSSE SOSTITUZIONE DEI PIEDINI DI PRESSIONE



Soulevez l'avant de la semelle (1) jusqu'à ce quelle se détache de la jambe (2).

Den vorderen Teil des Nähfußes (1) nach oben drücken, bis dieser aus dem Schaft (2) springt.

Spingere verso l'alto la punta del piedino (1) fino a che si stacca dal gambo (2).

Retirez la semelle

Den Nähfuß entfernen.

Togliere il piedino dalla macchina.

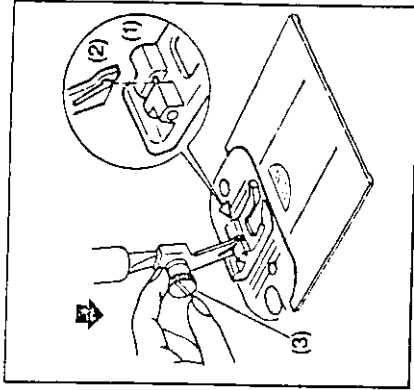
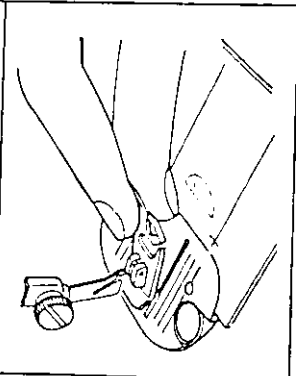
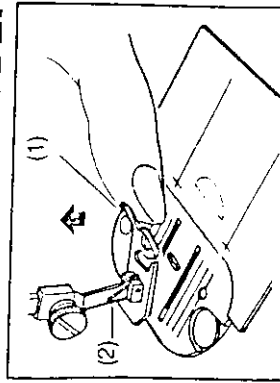

Centrer la nouvelle semelle (1) sous la fourche de la jambe (2).

Baissez le pied presseur.

Appuyez fortement sur la vis (3).

Den neuen Nähfuß (1) unter den Schaft (2) legen.

Den Luftherheb senken.

Nähfußschraube (3) fest nach unten drücken.

Centrare il nuovo piedino di pressione (1) sotto il gambo (2).

Abbassare la leva alza-piedino.

Premere in basso sulla vite (3).

CHANGEMENT DE L'ENSEMBLE PIED PRESSEUR EINSETZEN EINES NÄHFÜSSES MIT SCHAFT SOSTITUZIONE PIEDINI DI PRESSIONE CON GAMBO

Desserrez la vis illustrée.

Nähfußschraube lösen und Nähfuß entfernen.

Allentare la vite del piedino di pressione e togliere il piedino.

Accrochez le pied autour de la barre du pied presseur.

Resserrez la vis.

Schaft in die Halterung einsetzen.

Nähfußschraube anziehen.

Agganciare il nuovo piedino facendolo passare attorno alla vite.

Stringere la vite.

MISE EN PLACE DE LA PLAQUE COUVRE-GRIFFE ANBRINGEN DER TRANSPORTABDECKPLATTE INSERIMENTO DEL COPRI-GRIFFA

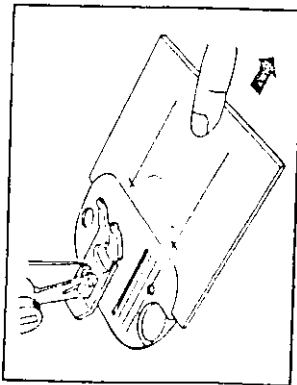

Ouvrez la plaque glissière.
Schieberplatte öffnen.
Aprire la placca scorrevole.

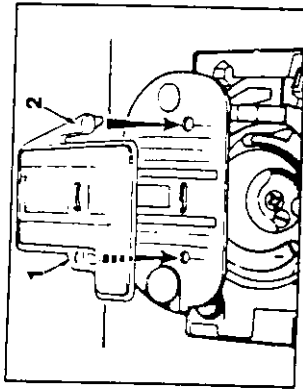

Placez les deux ergots (1) et (2) dans les trous de la plaque à aiguille.
Fermez la plaque glissière.
Die Stifte (1) und (2) in die Locher der Schieberplatte drücken.
Schieberplatte schließen.
Premere sulle linguette (1) e (2) per inserirle nei fori presenti sulla placca d'ago.
Chiudere la placca scorrevole.

POINT CACHE BLINDSTICH NÄHEN PUNTO INVISIBILE

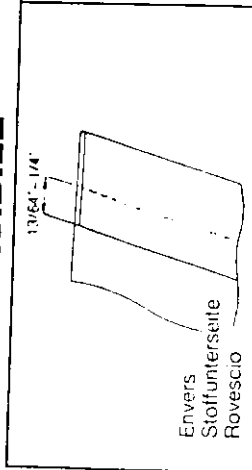

Repliez l'ourlet sur l'envers du tissu.
Epinglez ou bâtissez-le.
Saum umschlagen
Heften oder feststecken.

Piegare l'orlo sul rovescio
Applicare spilli o imbastire l'orlo.

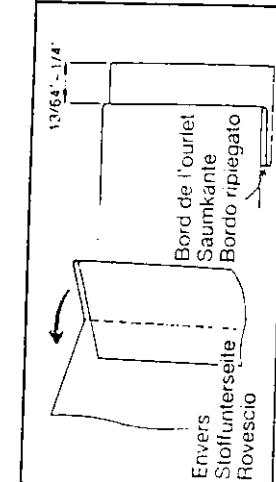

Repliez l'ourlet comme illustré.
Saum wie abgebildet umschlagen.
Piegare l'orlo, come indicato in figura.

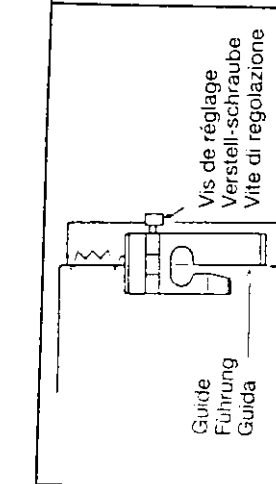

Placez le bord plié du tissu le long du guide du pied presseur.
Cousez de façon à prendre le bord plié avec le point le plus large.
Réglez le pied si nécessaire.

Die Stoffkante an die Führung am Nähfuß anlegen.
Nähen, so daß knapp in die Stoffkante eingestochen wird.
Falls nötig, den Nähfuß an der Schraube verstellen.

Sistemare il bordo ripiegato contro la guida del piedino di pressione.
Cucire eseguendo dei punti ampi che entrino nel margine della piega.
Regolare il piedino, se necessario.

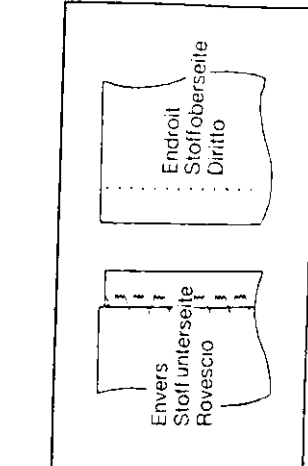

Retournez le travail et repassez.
Stoff drehen und bügeln.
Ripiegare il tessuto sul dritto e stirare.

SURFILAGE ET SURJET VERSÄUBERN UND SÄUMEN SOPRAGGISTI E SORFILATURE

Votre machine vous donne 4 possibilités de surfilage.
Vier Stichmuster können zum Versäubern verwendet werden.
Sono disponibili quattro motivi che possono essere utilizzati per le rifiniture a sopraggitto.

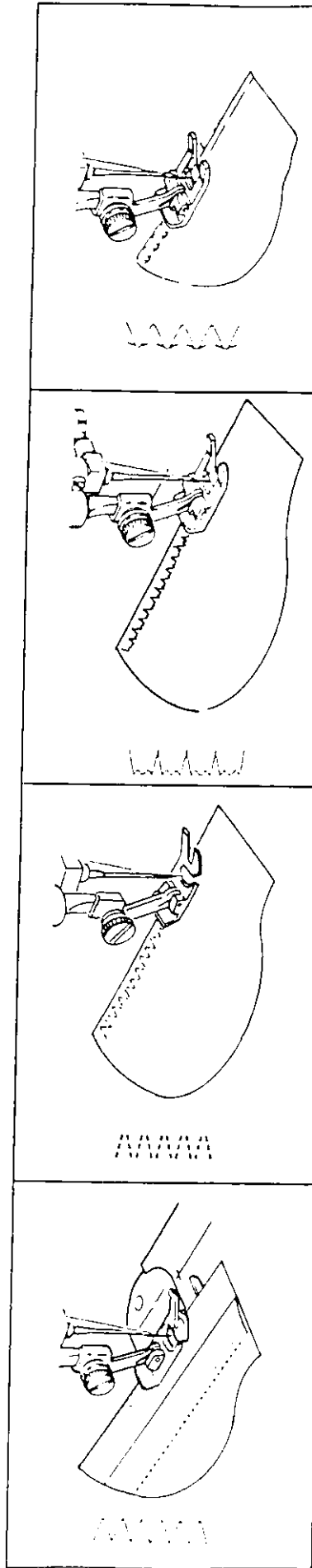

Le surfilage se fait au bord du tissu pour en éviter l'effilochage.

Zum Versäubern der Stoffkante, um sie vor dem Ausfransen zu schützen.

Usato per sopraggittare bordi o tessuti che tendono a sfrangiarsi.

Surfilage des ourlets pour éviter que les bords ne roulent.

Utilisez le point de zigzag multiple sur tissu extensible dont les bords ont tendance à rouler.

An der Stoffkante, um das Einrollen der Kante zu verhindern.
Für dehnbare Material, das zum Ausfransen und Einrollen neigt.

Per la rifinitura di tessuti, per impedire che i bordi si arrotolino.
Usato per tessuti elastici con tendenza a sfrangiarsi o arrotolarsi.

Pour coudre et surfiler les coutures des tissus fins.

Pour surfiler les bords des tissus fins et ce pour éviter l'effilochage.

An der Stoffkante, zum Versäubern von leichten, feinen Materialien.
Zum Versäubern der Stoffkante, um sie vor dem Ausfransen zu schützen.

Per cucire e rifinire tessuti leggeri.
Ideale per rifinire bordi di tessuti leggeri, per evitare la sfilacciatura.

Pour coudre et surfiler en une seule opération surtout des tissus épais.

An der Stoffkante, zum Versäubern von schweren und dicken Stoffen.

Per cucire e rifinire in un'operazione tessuti pesanti.

BOUTONNIÈRE AUTOMATIQUE 1 TEMPS EINSTUFEN-KNOPFLOCH OCCHIELLI IN UN TEMPO

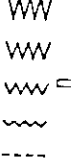
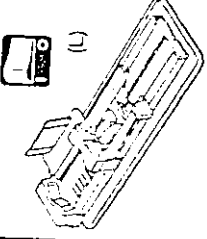
Symbole du point Stichmuster Motivo	Réglages Einstellungen Impostazioni		Accessoire Zubehör Accessorio
	Longueur Länge Lunghezza	Largeur Breite Ampiezza	
	4		

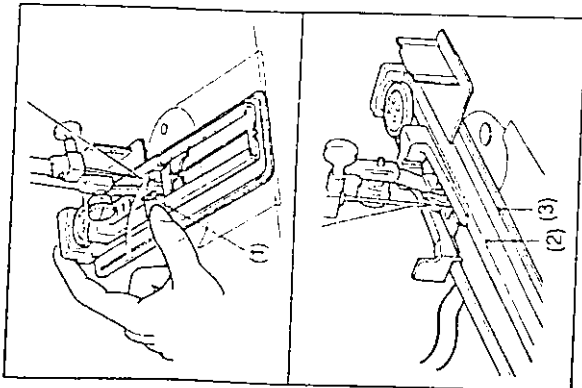

Placez le bouton dans le curseur.
Bloque le curseur (1) contre le bouton.
Knopf in den Knopflochfuß einlegen.
Die Knopfklammer (1) zurückschieben, damit der Knopf gehalten wird.

Sistemare il bottone nell'alloggiamento, bloccarlo facendo scorrere il morsetto (1).

Placez les deux fils entre le pied (2) et la plaque (3) et tirez vers l'arrière.
Beide Fäden zwischen der oberen (2) und der unteren (3) Knopflochplatte nach hinten ziehen.

Tirare ambedue i fili in mezzo alla parte superiore e inferiore del piedino e portarli verso il dietro.

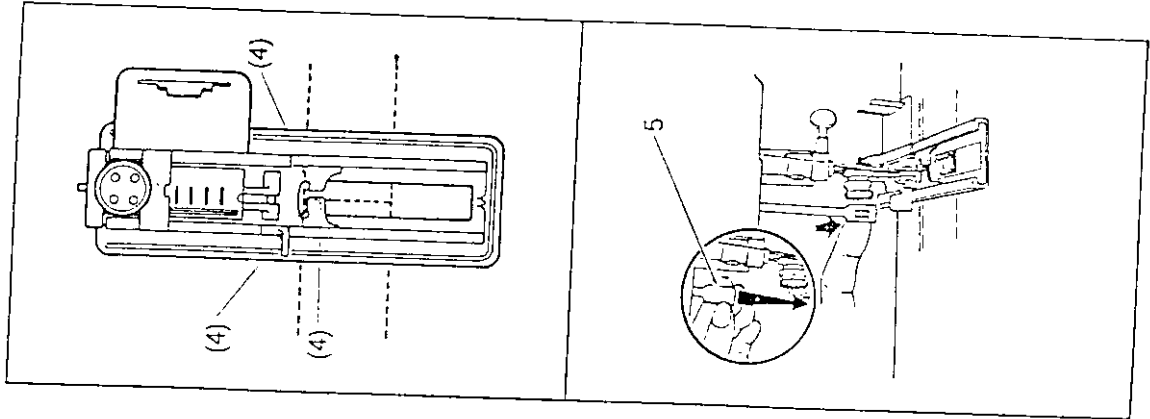

Placez le tissu entre le pied et la plaque.
Centrez les 3 repères rouges (4) du pied sur la ligne de départ de la boutonnière.

Stoff zwischen die beiden Knopflochplatten legen.

Die drei roten Führungslinien (4) des Knopflochfußes auf den Anfang der Knopflochmarkierung ausrichten.

Sistemare il tessuto tra le due placche del piedino.

Centrare le 3 linee guida rosse (4) all'inizio del segno dell'occhietto.

Abaissez le levier (5) et poussez-le vers vous.

Den Knopflochhebel (5) nach unten ziehen und dann nach vorne drücken.

Abbassare la leva per occhietti (5) e spingerla in avanti.



Brodez la boutonnière qui va se réaliser en une opération sans lournier le tissu.

Das ganze Knopfloch wird in einem Aufzuggang genäht.

Saranno cuciti occhietti completi in un'unica operazione.

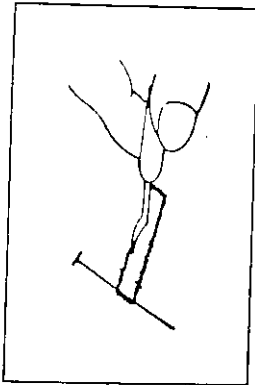

Coupez la boutonnière entre les deux lèvres.
Knopfloch öffnen.
Tagliare l'apertura dell'occhiello.

REGLAGE DE L'EQUILIBRAGE EINSTELLEN DES KNOPFLOCHES REGOLAZIONE BILANCIAMENTO'OCCHIELLO

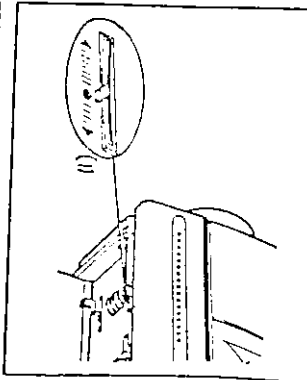

Si les deux côtés de la boutonnière ne sont pas réguliers, équilibrez le point à l'aide du levier d'équilibrage (1).
Sollten die beiden Knopflochraupen verschieden sein, können sie mit dem Stichaussgleichswähler (1) einjustiert werden.
Se i due lati dell'occhiello sono diseguali intervenire sulla leva di bilanciamento del punto (1).



Si la densité du bourdon droit est trop faible, glissez le bouton de réglage de l'équilibrage vers la droite.
Wenn die rechte Seite zu offen ist - den Wähler nach rechts schieben.
Se il lato destro è troppo rado, portare la leva verso destra.

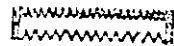

Si la densité du bourdon gauche est trop faible, glissez le bouton de réglage de l'équilibrage vers la gauche.
Wenn die linke Seite zu offen ist - den Wähler nach links schieben.
Se il lato sinistro è troppo rado, portare la leva verso sinistra.

COUDRE UN BOUTON ANNÄHEN EINES KNOPFES COME ATTACCARE UN BOTTONE

Symbole du point Stichmuster Motivo	Réglages Einstellungen Impostazioni		Accessoires Zubehör Accessorio
	Longueur Länge Lunghezza	Largeur Breite Ampiezza	
	0		

Centrez le bouton entre les ergots du pied.
Knopf unter den Nahlfuß legen, und ausrichten.
Centrare i fori del bottone tra le punte del piedino.

Abaissez l'aiguille dans un des trous du bouton.
Nadel in das linke Loch des Knopfes einstechen lassen.
Far scendere l'ago, facendolo entrare in uno dei due fori del bottone.

En tournant doucement le volant à main, réglez la largeur du point pour que l'aiguille entre alternativement dans chaque trou du bouton.
Faites 8 ou 10 points.
Passez le fil sur l'envers et nouez-le.

Während das Handrad gedreht wird, die Stichbreite so einstellen, daß die Nadel ungerade in, beides Locher des Knopfes einstechen kann.
8-10 Stiche nahen.
Faden auf die Stoffunterseite ziehen, verknoten.

Glirare il volantino a mano lentamente, regolare l'ampiezza punto in modo che l'ago entri nei due fori del bottone.

Fare 8-10 punti.
Portare il filo sul rovescio e fare un nodo

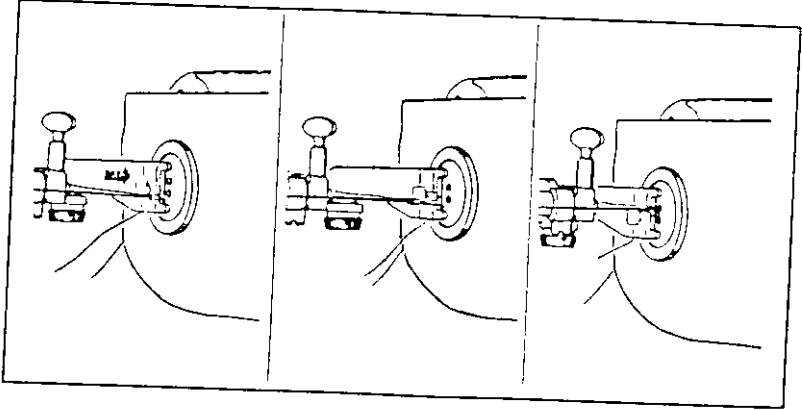

REPRISER STOPFEN RAMMENDO

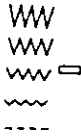
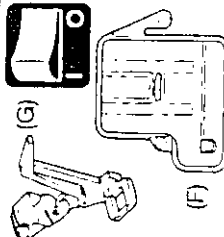
Symbole du point Stichmuster Motivo	Réglages Einstellungen Impostazioni		Accessoires Zubehör Accessorio
	Longueur Länge Lunghezza	Largeur Breite Ampiezza	
---	0		

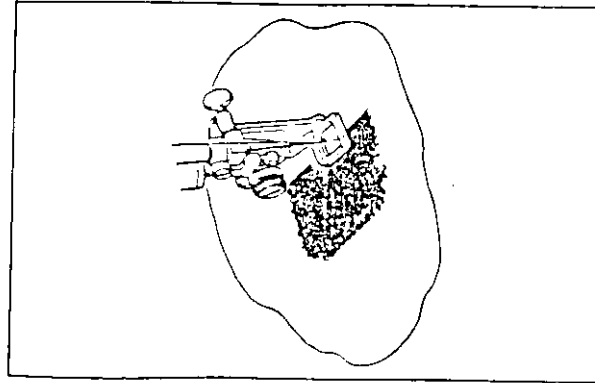

Placez la partie à repriser sous le pied presseur, l'endroit au-dessus.

Piquez en guidant le travail d'avant en arrière pour couvrir entièrement la partie à repriser.

Stoff mit der Oberseite unter dem Nähfuß legen

Stoff während des Nähens vor und zurück schieben, bis die zu stopfende Stelle mit parallelen Nähten bedeckt ist.

Mettere sotto al piedino la parte da rammendare, col diritto verso l'alto.

Cucire guidando il tessuto con un movimento in avanti e indietro, finché tutta la zona non viene coperta di punti.

BRODERIE A MAIN LEVEE FREIHANDSTICKEN RICAMO A MOVIMENTO LIBERO

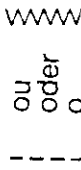
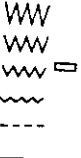
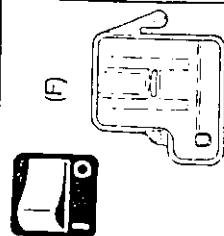
Symbole du point Stichmuster Motivo	Réglages Einstellungen Impostazioni		Accessoires Zubehör Accessorio
	Longueur Länge Lunghezza	Largeur Breite Ampiezza	
 ou oder o	0		

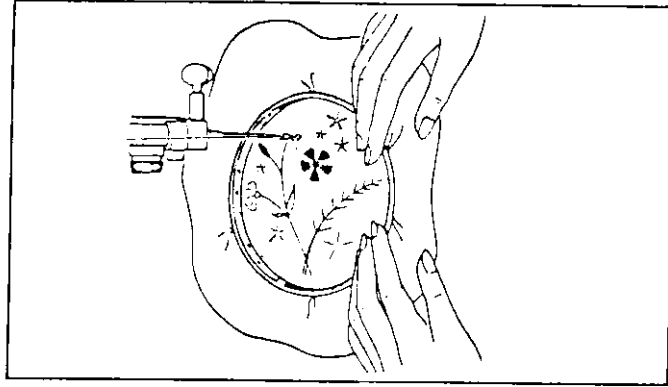

Retirez l'ensemble pied presseur.

Placez le tissu dans un cercle à broder (Le cercle à broder n'est pas fourni avec la machine option).

Baissez le pied presseur.

Pour obtenir des points plus ou moins grands, guidez le cercle plus ou moins vite.

Nähfuß mit Schaft entfernen.

Stoff in einen Stickrahmen spannen. (Stickrahmen ist nicht im Lieferumfang der Maschine)

Nähfußführhülse senken.

Stickrahmen hin und her bewegen. Schnelle oder langsame Bewegungen lassen die Stiche weiter oder dichter werden.

Togliere il piedino con il gambo.

Tenere il tessuto teso con il cerchietto da ricamo. (Cerchietto non a corredo)

Far scendere il piedino di pressione.

Per eseguire punti di maggiore o minore lunghezza, spostare il cerchietto con maggiore o minore velocità.



STOFF-, NADEL- UND GARTABELLE

STOFFART	GARN	NADELN
Die aufgeführten Stoffe können aus verschiedenen Materialien sein: Baumwolle, Synthetik, Rayon, Mischfasern. Sie sind hier nach Stärke und Gewicht aufgelistet. Sehr leichten Batist, Chiffon, Organza, Voile		Wenn keine SINGER Nadeln benutzt werden, kann das Nähergebnis unbefriedigend ausfallen.
Leichter Crepe de Chine, Carmeuse, feines Leinen, Seide, Taft	Polyester mit Baumwolle unwickelt. 100% Polyester	2020 9/70 11/80
Mittlerer Cluintz, Brokat, Flanell, Leinen, Popeline, Satin, Synthetic Taft.	Polyester mit Baumwolle unwickelt. 100% Polyester	2020 11/80
Mittelschwerer Mantelstoff, Damast, Jeans-Denim, Garbardine, Wollstoff.	Polyester mit Baumwolle unwickelt. 100% Polyester	2020 14/90
Schwerer Canvas, Segeltuch, Polsterstoff	Polyester mit Baumwolle unwickelt. 100% Polyester	2020 16/100
Leder		2020 18/110
Strick-Jersey, Trikot	Polyester mit Baumwolle unwickelt. 100% Polyester	2032 brauner Schraff
Strickstoff, Badeanzugstoff	Polyester mit Baumwolle unwickelt. 100% Polyester	2045 11/80
Zwillingsnadel	Polyester mit Baumwolle unwickelt. 100% Polyester	2045 14/90 2025 14/90

TABELLA TESSUTI, FILATI ED AGHI

TESSUTI	FILATI	AGHI
I tessuti possono essere di qualsiasi fibra, cotone, lino, lana, seta, rayon, tessuti misti. Vengono citati in riferimento allo spessore.		L'uso di aghi non originali Singer può dar luogo a cuciture irregolari a un cattivo funzionamento della macchina, od danneggiare la macchina stessa
Delicati, Battista, Chiffon, Organza, Voile.	Poliestere rivestito di cotone (extra fine). Poliestere a fibra lunga (extra fine).	2020 9/70 o 11/80
Leggeri - Challis, Chambray, Charmeuse, Crêpe de Chine, Gauze, Lino per fazzoletti, Seta, Taffeta, Faille	Poliestere rivestito di cotone (per tutti i lavori). Poliestere a fibra lunga.	2020 11/80
Medio leggero - Broccato, Cotone Cluintz, Fustagno, Flanella, Lino, Popeline, Satin, Sintetici, Pelle scamosciata, Taffeta Spugna, Velluto	Poliestere rivestito di cotone (per tutti i lavori). Poliestere a fibra lunga.	2020 11/90
Pesanti, Tela grossa, Tela olona, Tela sacco, Stoffa per tappezzeria, Drappo.	Poliestere rivestito di cotone (per tutti i lavori). Poliestere a fibra lunga.	2020 16/100
Magliena, Jersey, Tricot maglia semplice	Poliestere rivestito di cotone (per tutti i lavori). Poliestere a fibra lunga.	2032 - Pelle 2045 11/80
Tessuti felpati, Costumi da bagno, Magliena intima.	Poliestere rivestito di cotone (per tutti i lavori). Poliestere a fibra lunga.	2045 14/90
Agg gemello		2025 14/90

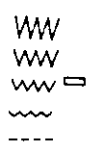
**POSE DE FERMETURE
EINNÄHEN VON REISSVERSCHLÜSSEN
APPLICAZIONE DI UNA CERNIERA LAMPO**

Symbole du point Stichmuster Motivo	Réglages Einstellungen Impostazioni		Accessoire Zubehör Accessorio
	Longueur Länge Lunghezza	Largeur Breite Ampiezza	
---	1 1/2 à 4 1 1/2 bis 4 Da 1 1/2 a 4		

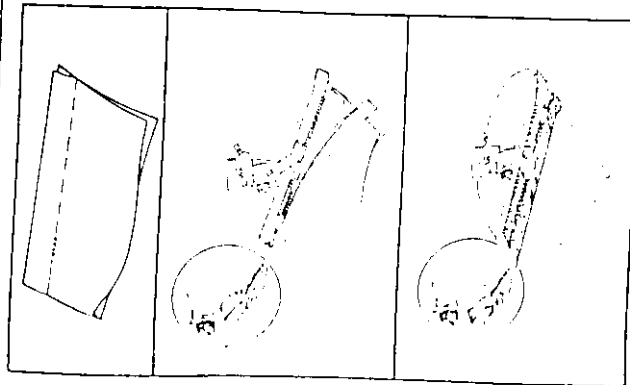

Bâtit l'ouverture de la fermeture à glissière.
Reißverschlussöffnung heften.
Imbastire la cerniera.







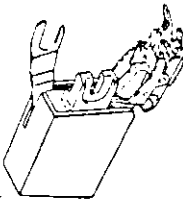

Mettez en place le côté gauche du gansour.
Cousez la fermeture sur la valeur couture.
Nähfußsohle an der linken Stoffseite einrasten.

Reißverschluß auf die Heftlicht legen und an die Nähzugabe annähen.
Fissare il lato sinistro del piedino al gambo.
Cucire la cerniera al margine della costura.

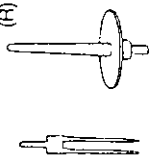
Mettez en place le côté droit dei dentini.
Piquez.
Nähfußsohle an der rechten Stoffseite einrasten.

Reißverschluß an die andere Nähzugabe
Fissare il lato destro del piedino al gambo.
Cucire la cerniera al margine dei dentini.

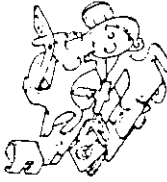
**ACCESSOIRES OPTIONNELS
SONDERZUBEHÖR
(nicht im Lieferumfang der Maschine enthalten!)
ACCESSORI EXTRA CORREDO**

(M)		Pied double entrainement Synchron-Nähfuß Piedino per trasporto uniforme #421333	(O)		Pied ouvert Offene Nähfußsohle Piedino a punte aperte #317441
(R)		Aiguille jumelée Zwillingsnadel Ago gemello #2025 Porte bobine auxiliaire Zweiter Garnrollenstift Porta-tocchetto ausiliario #313026	(S)		Pied à ergot Overlock-Nähfußsohle Piedino per soprappiglio elastico #541582
(U)		Pied à nervurer Bieser-Nähfußsohle Piedino per nervature #317263	(T)		Pied à gansour Krausei-Nähfußsohle Piedino per increspature #543106
		Pied ourleur Rollsaumfuß Piedino orlatore #317450			Fronceur plisseur Faltenleger Orlatore #161561
		Decoupeur Nähfußmesser Scucitore taglia-asole #546357			

RETIREZ ET REMETTRE EN PLACE LA BOÎTE À CANETTE HERAUSNEHMEN UND EINSETZEN DER SPULENKAPSEL RIMOZIONE E INSERIMENTO SCATOLA BOBINA

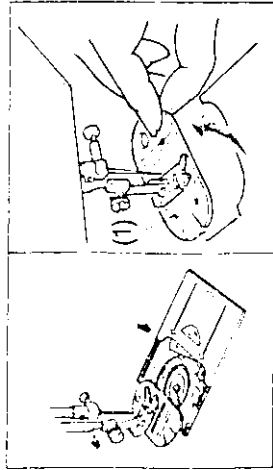

Ouvrir la plaque glissière et retirer la canette.
Soulever le côté droit de la plaque à aiguille.

Schieberplatte öffnen und Spule herausnehmen.
Stichplatte (1) an der rechten Seite anheben und nach rechts abnehmen.

Aprire la piacca scorrevole e togliere la bobina.

Rimuovere la piacca d'ago (1).

POUR RETIRER LE SUPPORT DE CANETTE
HERAUSNEHMEN DER SPULENKAPSEL
COME INSERIRE LA SCATOLA BOBINA

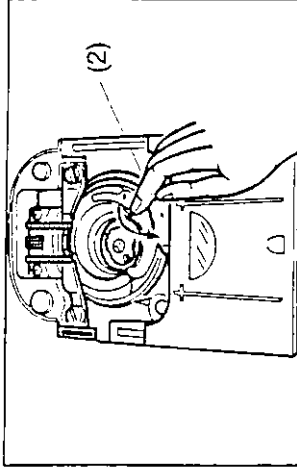

Poussez le levier (2) vers vous jusqu'à la butée et maintenez-le dans cette position.

Soulevez le support de canette retirez-le comme illustré.

Den Hebel (2) zu sich hin ziehen und in der Position halten.

Die Spulenkapsel anheben und nach vorne herausnehmen.

Spingere la leva (2) verso di Voi e tenerla in questa posizione.

Rimuovere la scatola bobina sollevandola come illustrato.

POUR REMETTRE EN PLACE LE SUPPORT DE CANETTE
EINSETZEN DER SPULENKAPSEL
COME INSERIRE LA SCATOLA BOBINA

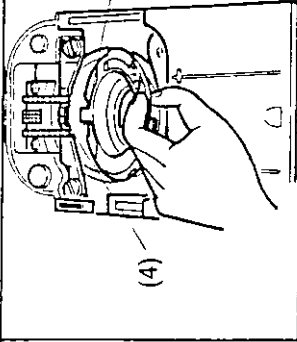

Poussez le levier (2) vers vous.

Introduisez le support de canette dans la rainure du crochet et assurez-vous qu'il soit passé (3) sous l'ergot métallique (4).

Den Hebel (2) zu sich hin ziehen.

Die Spulenkapsel einsetzen, wobei die Nase (3) unter die Metallbrücke (4) gehört.

Spingere la leva (2) verso di Voi.

Guidare la scatola bobina sotto il fermo (3) accertandosi che sia passata sotto il supporto metallico (4).

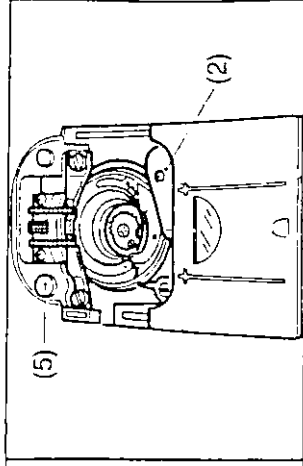

Tournez le levier (2) pour maintenir le support de canette à sa place.

Note: le support ne peut se mouvoir correctement s'il n'est pas bien verrouillé. Pour remettre en place la plaque à aiguille, glissez-la sous la goupille (5) et poussez à fond vers la gauche.

Den Hebel (2) über der Spulenkapsel einrasten lassen.

Anmerkung: Die Spulenkapsel darf nicht blockieren, sondern muß sich frei bewegen können.

Die Stichplatte von links unter den Knopf (5) schieben.

Riportare la leva (2) nella posizione di blocco della scatola bobina.

Nota: dopo aver rimesso in posizione la scatola bobina, assicurarsi che non sia bloccata ma che si muova leggermente. Per rimettere la piacca d'ago, inserirla sotto il perno (5) e spingerla verso sinistra.

RETIRER ET REMPLACER L'AMPOULE AUSWECHSELN DER GLÜHBIRNE RIMOZIONE E SOSTITUZIONE DELLA LAMPADINA

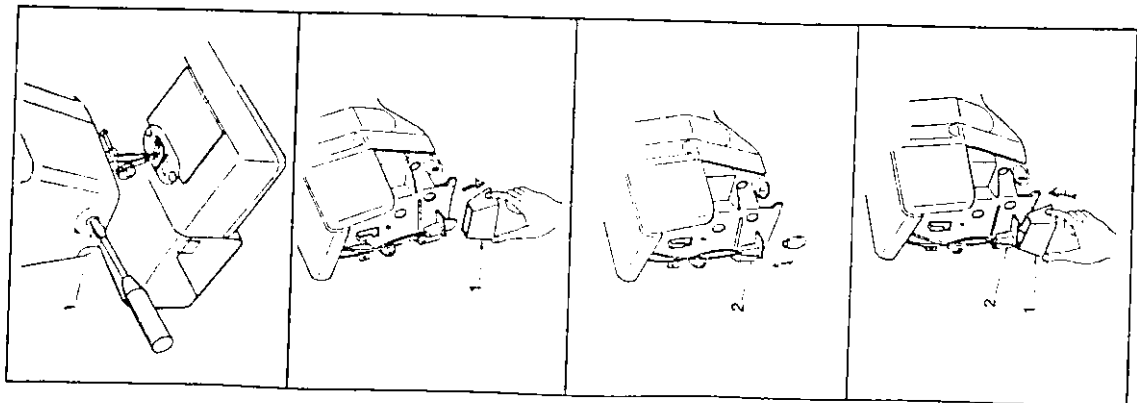

Défaire la vis de la plaque de face. (Le tournevis n'est pas fourni avec la machine)

Die Schraube am seitlichen Kopfdeckel lösen und entfernen. (Der Schraubenzieher gehört nicht zum Lieferumfang der Maschine.)

Allentare la vite e togliere il coperchio frontale. (Cacciavite non a corredo)

Tirez vers le bas le réflecteur (1).

Tirez l'ampoule vers le bas.

Kopfdeckel (1) nach unten abziehen. Glühbirne herausnehmen.

Tirare in basso il riflettore (1).

Togliere la lampadina tirandola verso il basso.

Poussez la nouvelle ampoule à fond dans la douille.

(Utilisez exclusivement les ampoules 5 watts 12 volts No. 979603)

Neue Glühlampe in die Fassung (2) drehen. (Nur 5 Watt! 12 Volt Glühlampen #979603 verwenden.)

Spingere la nuova lampadina nel porta-lampada (2).

(Usare solo lampadine da 5 watt e 12 volt (codice 979603))

Poussez le réflecteur (1) en place.

Assurez-vous que le côté étroit du réflecteur soit bien aligné avec le petit côté du support de l'ampoule (2).

Seitlicher Kopfdeckel (1) anbringen.

Das schmale Ende des Kopfdeckels muß auf das schmale Ende der Fassung ausgerichtet werden.

Spingere il riflettore (1) nella sua sede.

Controllare che l'estremità più piccola del riflettore sia allineata con l'estremità più piccola del porta-lampada.

ENTRETIEN DE LA MACHINE REINIGEN DER NÄHMASCHINE PULIZIA DELLA MACCHINA



Utilisez un pinceau pour nettoyer.

- la barre du pied presseur.

- la barre à aiguille.

Retirez la boîte à canette pour la nettoyer.

Pour nettoyer la machine, utilisez un chiffon doux, légèrement humide et si nécessaire un savon doux.

Mit der Fliessenbürste die Maschine an folgenden Stellen von Staub und Flusen reinigen:

- Nähfußschalt

- Nadelstange

Spulenkapsel herausnehmen und reinigen

Maschinenoberfläche (Mit einem feuchten, weichen Tuch mit mildem Reinigungsmittel)

Usando l'apposito pennellino, togliere la filaccia e la polvere da:

- Barra di pressione

- Barra d'ago

Scatola bobina (toglierla per pulirla)

La superficie della macchina (se necessario, inumidire un panno morbido ed usare un detersivo neutro)

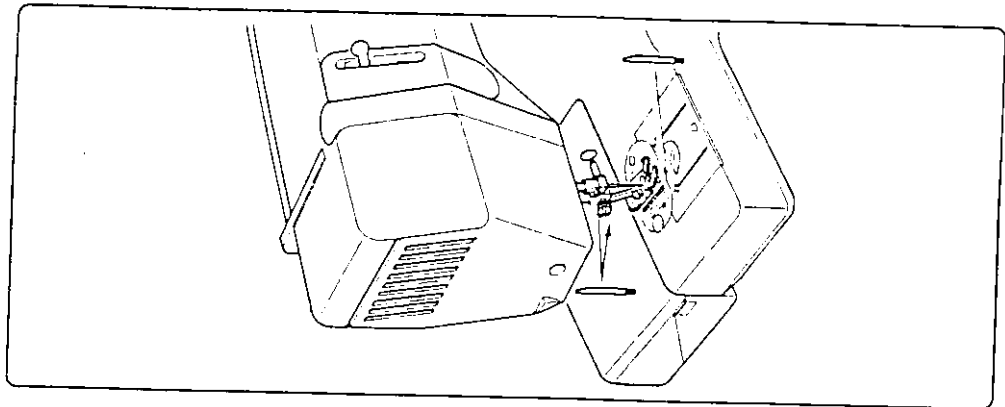

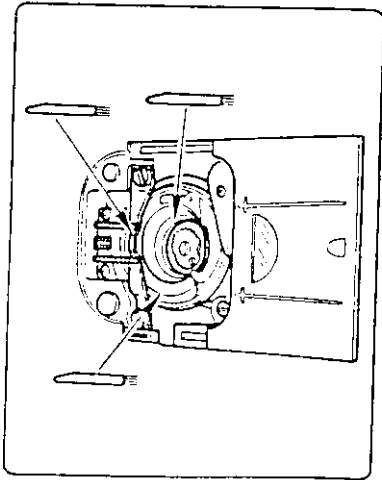

Retirez la plaque à aiguille comme indiqué et nettoyez le crochet avec un pinceau:
 - Support de canette (si ce dernier est encombré de bourre, enlever le support de canette pour mieux nettoyer).

Stichplatte wie beschrieben entfernen und alle Zugfedern Stellen mit dem Pinsel reinigen.
 - Spulenkapset (falls sich dort Staub angesammelt hat, zum Reinigen die Spulenkapset entfernen).

Rimuovere la placca d'ago come indicato e pulire le parti segnate con lo spazzolino:
 - Scatola bobina (quando si accumula filaccia in questa zona, rimuovere la scatola bobina per pulirla)

QUE FAIRE SI

L'aiguille ne bouge pas

La machine, est-elle branchée à la prise du secteur?
 L'interrupteur de marche/arrêt est-il sur MARCHE?
 Le rheostat est-il branché?

L'aiguille bouge, mais le point ne se forme pas

L'aiguille, est-elle défectueuse?
 L'aiguille, est-elle totalement insérée dans le pince-aiguille?
 La canette et l'aiguille, sont-elles correctement enfilées?
 La canette, est-elle correctement insérée dans son support?

L'aiguille se rompt

L'aiguille, est-elle droite et pointue?
 L'aiguille, est-elle de la grosseur correcte?
 L'aiguille, est-elle totalement insérée dans le pince-aiguille?
 Les sélecteurs sont-ils bien réglés?
 Les accessoires, sont-ils adéquats pour l'application?

Problèmes de remplissage de la canette

Le fil, se déroule-t-il librement de la bobine?
 La plaque glissière est-elle en bonne position pour confectionner la canette?
 L'extrémité du fil, est-elle bien tenue au départ de l'enroulement?

■ POUR OBTENIR DE MEILLEURS RÉSULTATS, N'UTILISEZ POUR COUDRE QUE LES ACCESSOIRES, PIÈCES DÉTACHÉES DE LA MARQUE SINGER

Le fil supérieur se rompt

La machine, est-elle correctement enfilée?
 Le fil, se déroule-t-il librement de la bobine?
 Avez-vous utilisé le bon étrier de blocage correspondant au diamètre de la bobine?
 L'aiguille, est-elle de la grosseur correcte pour le fil?
 La tension du fil supérieur, est-elle trop forte?
 La canette, est-elle correctement insérée?
 Le rebord de la canette, est-il exempt d'encoches?

Le fil inférieur se rompt

La canette, est-elle correctement enroulée?
 La canette, est-elle correctement insérée dans son support?
 La canette, est-elle correctement enfilée?

Points Sautés

La machine, est-elle correctement enfilée?
 Le tissu, est-il fermement tenu à plat?
 L'aiguille, est-elle du style et de la grosseur corrects?
 L'aiguille, est-elle droite et pointue?

Le tissu n'avance pas bien sous le pied presseur

Le pied presseur, est-il correctement fixé à la machine?
 Le pied, est-il abaissé?
 La longueur du point, est-elle correctement réglée?

WAS TUN, WENN

PROBLEME	URSACHEN
Die Nadel bewegt sich nicht	Ist die Maschine am Stromnetz angeschlossen? Ist der Hauptschalter eingeschaltet? Ist der Fußanlasser angeschlossen? Ist der Luftschlauch vom Fußanlasser sauber?
Die Nadel bewegt sich, es erfolgt jedoch keine Stichbildung	Ist die Nadel defekt? Ist die Nadel richtig eingesetzt? Ist Spule und Nadel richtig eingefädelt? Ist die Spule richtig eingesetzt?
Die Nadel bricht	Ist die Nadel gerade und spitz? Paßt die Nadelstärke zu Garn und Stoff? Ist die Nadel richtig eingesetzt? Ist die Maschine richtig eingestellt? Wird das richtige Zubehör benutzt?
Schwierigkeiten beim Aufspulen	Ist eine störungsfreie Fadenabwicklung von der Garnrolle gewährleistet? Ist die Schieberplatte in korrekter Position? Ist das Fadenende fest an der Spule befestigt? Ist die Maschine richtig eingefädelt? Ist eine störungsfreie Fadenabwicklung gewährleistet? Ist der richtige Garnableiter aufgesetzt? Wird der richtige Garnableiter benutzt? Paßt die Nadelstärke zu Garn und Stoff? Ist die Oberfadenspannung zu fest? Ist die Spulenkapsel richtig eingesetzt? Ist die Spule frei von Kerben?
Der Oberfaden reißt	Ist richtig aufgespult? Ist die Spule richtig eingesetzt? Ist der Unterfaden richtig eingefädelt?
Der Unterfaden reißt	Ist die Maschine richtig eingefädelt? Wird der Stoff durch den Fuß richtig nach unten gedrückt? Paßt die Nadelart und Nadelstärke zum Stoff? Ist die Nadel gerade und spitz?
Stiche werden ausgelassen	Ist der Nähfuß richtig angebracht? Wurde der Nähfuß abgesenkt? Ist die Stichlänge richtig eingestellt?
Der Stoff wird nicht richtig transportiert	

UM BESTE NÄHERGEBNISSE ZU ERHALTEN, NUR ORIGINAL SINGER ZUBEHÖR UND ERSATZTEILE VERWENDEN.

COME RIMEDIARE A PICCOLI INCONVENIENTI

PROBLEMA	CAUSA
L'ago non si muove	La macchina è collegata alla corrente? L'interruttore del motore e del riflettore è acceso? Il reostato è collegato?
L'ago si muove, ma non si forma il punto.	L'ago è difettoso? L'ago è inserito completamente nel morsetto d'ago? Bobina e ago sono stati infilati correttamente? La bobina è stata inserita correttamente nella scatola bobina?
L'ago si rompe	L'ago è dritto ed appuntito? L'ago è della misura giusta? L'ago è inserito completamente nel morsetto d'ago? I selettori sono ben regolati? Gli accessori sono appropriati?
Difficoltà di avvolgimento della bobina	Il filo si svolge liberamente dal rocchetto? La placca scorrevole è in posizione corretta? Il capo del filo è stato ben tenuto all'inizio dell'avvolgimento?
Il filo superiore si rompe	La macchina è stata infilata correttamente? Il filo si svolge liberamente dal rocchetto? Viene usato il ferma rocchetto della misura esatta? L'ago è della misura corretta per il filo usato? La tensione del filo superiore è per caso eccessiva? La scatola bobina è stata inserita correttamente? Il bordo della bobina è integro?
Il filo inferiore si rompe	La bobina è avvolta correttamente? La bobina è stata inserita correttamente nella scatola bobina?
Punti irregolari	La scatola bobina è stata infilata correttamente? La macchina è stata infilata correttamente? Il tessuto viene tenuto ben fermo? L'ago è del tipo e della misura corretta? L'ago è dritto e appuntito?
Il tessuto non si sposta regolarmente sotto il piedino di pressione	Il piedino di pressione è stato fissato correttamente alla macchina? Il piedino di pressione è abbassato? La lunghezza del punto è corretta?

PER OTTENERE MIGLIORI PRESTAZIONI, UTILIZZARE ACCESSORI E PARTI DI RICAMBIO ORIGINALI SINGER.