

SIEMENS

Gebrauchsanweisung
Gebruiksaanwijzing
Mode d'emploi
Instrucciones de manejo
Directions for Use
Istruzioni per l'uso

Käyttöohje
Bruksanvisning
Bruksanvisning
Brugsanvisning
Instruções de serviço

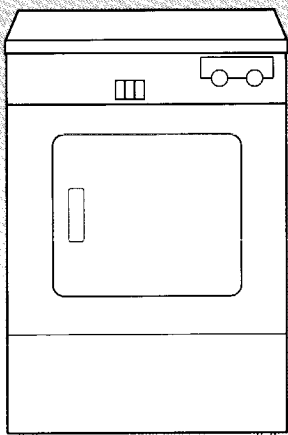

SIWATHERM
42..

D

NL

F

E

GB

I

SF

S

N

DK

P



Gerätebeschreibung

Abb. ①, ②

- | | |
|--------------------------|--|
| 1 Arbeitsplatte | 8 Schontaste (nicht bei allen Gerätetypen) |
| 2 Bedienblende | 9 Programmübersicht |
| 3 Tür | 10 Betriebsanzeigelampe |
| 4 Flusensieb | 11 Einstellmarkierung |
| 5 Abluftgitter abnehmbar | 12 Programmdaueranzeige |
| 6 Höhenverstellbare Füße | 13 Zeitwähler mit Ein/Aus-Schalter |
| 7 Starttaste | |

Kurzanleitung

Trocknen:

- Tür öffnen
- Wäsche einlegen
- Tür schließen
- Trocknungszeit wählen
- Starttaste drücken

Nach dem Trocknen:

- Tür öffnen
- Flusensieb reinigen
- Wäsche entnehmen
- Gerät ausschalten

Sparsam trocknen

Sie sparen Energie, Zeit und Kosten, wenn Sie folgende Hinweise beachten:

- Die Wäsche vor dem Trocknen mit möglichst hoher Schleuderdrehzahl schleudern. Es können bis 5,0 kg Wäsche getrocknet werden. Siehe hierzu Programmtabelle Seite 9 und Verbrauchswerte Seite 12.
- Auch pflegeleichte Wäsche schleudern.
- Die maximale Wäschemenge einlegen.
- Für eine gute Raumbelüftung sorgen.
- Das Flusensieb nach jeder Wäschetrocknung säubern.
- Eine eventuell vorhandene Abluftleitung (siehe Aufstellanweisung) von Zeit zu Zeit reinigen.
- Die Sparmöglichkeiten der Schontaste nutzen (falls vorhanden).

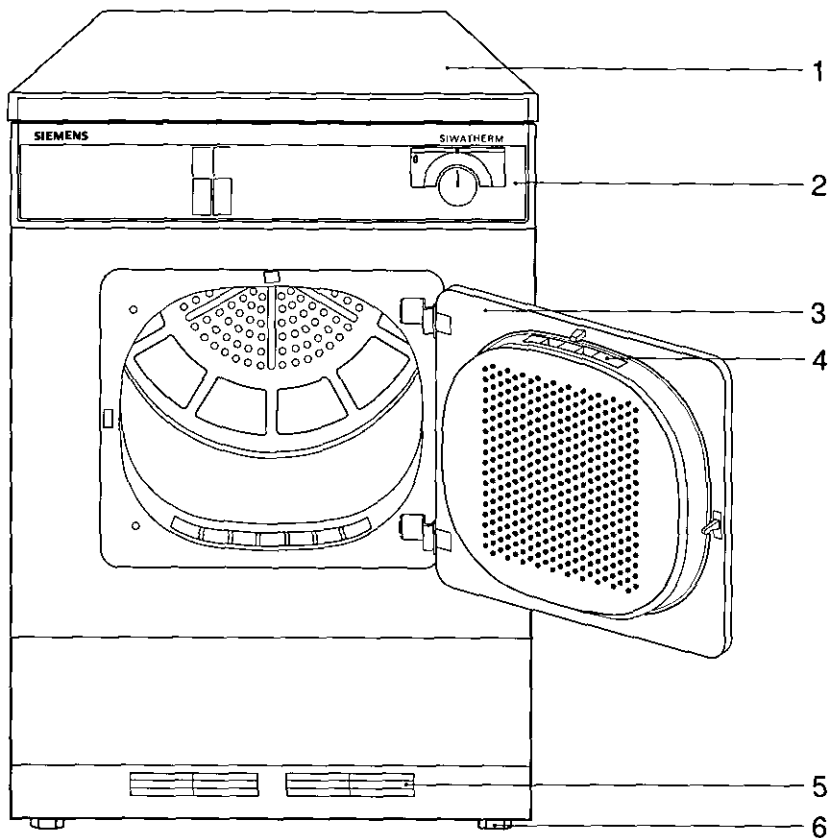

①

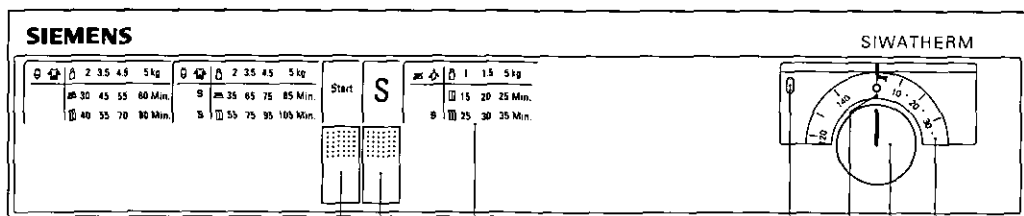

7 8

9

10 11 13 12

②

3

- (D)** **Gebrauchsanweisung** Seite 4 – 12
Bitte die Seiten mit den Abbildungen ausklappen, Seite 3; 102
Unser Beitrag zum Umweltschutz – wir verwenden Recyclingpapier.
-
- (NL)** **Gebruiksaanwijzing** bladz. 13 – 21
De pagina's met de afbeeldingen uitklappen a.u.b., bladz. 3; 102
Onze bijdrage aan het beschermen van het milieu: wij maken gebruik van kringlooppapier.
-
- (F)** **Mode d'emploi** page 22 – 30
Déployer les pages avec les figures, page 3; 102
Nous contribuons à la protection de l'environnement en utilisant du papier de recyclage.
-
- (E)** **Instrucciones de manejo** página 31 – 39
Extender las páginas de las ilustraciones, páginas 3; 102
Nuestra contribución a la protección del medio ambiente – empleamos papel reciclado.
-
- (GB)** **Directions for Use** page 40 – 48
Open illustrated front and back coverflaps when reading instructions, page 3; 102
Our contribution towards a cleaner environment – we use recycled paper.
-
- (I)** **Istruzioni per l'uso** pagina 49 – 57
Si prega di aprire le pagina con le illustrazione, pagina 3; 102
Il nostro contributo per la difesa dell'ambiente – noi usiamo carta riciclata.
-
- (SF)** **Käyttöohje** sivut 58 – 66
Olkaa hyvä ja taitakaa kuvasivut esiin, sivut 3; 102
Suojelemme luontoa – käytämme uusiopaperia.
-
- (S)** **Bruksanvisning** side 67 – 75
Vik ut bildsidor innan Du läser igenom anvisningen, side 3; 102
Vårt bidrag til miljøvården – vi använder Recycling-papper.
-
- (N)** **Bruksanvisning** side 76 – 84
Brett ut sidene med illustrasjonene, side 3; 102
Vårt bidrag til miljøvernet – vi bruker kun returpapir.
-
- (DK)** **Brugsanvisning** side 85 – 93
Vær ventlig at folde illustrations-siderne ud, side 3; 102
Vort bidrag til miljøbeskyttelse – vi anvender genbrugspapir.
-
- (P)** **Instruções de serviço** páginas 94 – 101; 103
Favor de desdobrar as páginas com as figuras. figuras nas pgs. 3; 102
O nosso contributo para a proteção do meio ambiente: utilizamos papel reciclado.

Sicherheitshinweise und Warnungen	6
Gerät aufstellen	6
Tips zum richtigen Trocknen	7
Wäsche einlegen	7
Tür schließen	8
Schontaste	8
Trocknungszeit wählen/Gerät einschalten	8
Wäsche nachlegen	8
Programmtabelle	9
Programmablauf	10
Programmende/Gerät ausschalten	10
Flusensieb reinigen	10
Wartung/Pflege	11
Hinweise bei Betriebsstörungen	11
Verbrauchswerte	12
Kundendienst	12

Ihr neuer Trockner

Die Konzeption Ihres neuen Wäschetrockners erfüllt alle heutigen und künftigen Anforderungen moderner Wäschepflege.

Höchste Qualitätsansprüche sowohl bei der Entwicklung als auch in der Fertigung garantieren eine lange Lebensdauer Ihres Wäschetrockners.

Sparsamster Energieverbrauch und kurze Trocknungszeiten sichern Ihnen höchste Wirtschaftlichkeit beim Betrieb Ihres Wäschetrockners.

- Unabhängig vom Wetter erhalten Sie mit Ihrem Wäschetrockner flauschig weiche Wäsche und jeden von Ihnen gewünschten Trockengrad.

Aus Sicherheitsgründen ist Ihr Gerät mit einer Wiedereinschalt Sperre versehen, die ein Anlaufen verhindert, wenn die Tür geschlossen wird.

Bitte lesen Sie die Gebrauchsanweisung aufmerksam durch, damit Sie alle Möglichkeiten und Vorteile Ihres neuen Wäschetrockners voll nutzen können.

Viel Freude mit sparsamer und schonender Wäschepflege!

Sicherheitshinweise und Warnungen

1. Bevor Sie das Gerät in Betrieb nehmen, lesen Sie bitte die beiliegenden Druckschriften sorgfältig durch. Sie enthalten wichtige Informationen zum Anschluß, zum Gebrauch und zur Sicherheit des Gerätes.
Der Hersteller haftet nicht, wenn die Hinweise in den Druckschriften nicht beachtet werden.
Beiliegende Druckschriften, ggf. für Nachbesitzer, sorgfältig aufbewahren.
2. Verpackungsmaterial ordnungsgemäß entsorgen.
Verpackungsmaterial ist kein Spielzeug für Kinder.
3. Ein beschädigtes Gerät (z. B. Transportschaden) nicht anschließen. Im Zweifelsfall Kundendienst oder Händler befragen.
4. Gerät nur im Haushalt und für den angegebenen Zweck benutzen.
5. Kinder nicht mit dem Gerät spielen lassen.
Haustiere vom Gerät fernhalten.
6. Nicht auf das Gerät steigen. Das Gerät nicht als Trittbrett oder als begehbaren Untersatz benutzen.
Lehnen oder setzen Sie sich nicht auf die geöffnete Tür.
7. Nicht mit feuchten Händen das Gerät bedienen.
8. Nicht in die drehende Trommel greifen.
9. Nur Textilien, die in Wasser gewaschen wurden, im Gerät trocknen.
Keine Lösungsmittel verwenden
(Explosionsgefahr!).
Textilien, die Schaumgummi enthalten oder die mit Haarfestiger, Nagellackentferner oder ähnlichen Mitteln behaftet sind, nicht im Gerät trocknen
(Brandgefahr!).
10. Nach Programmende stets das Gerät ausschalten.
11. Ausgediente Geräte unbrauchbar machen. Netzstecker ziehen, Anschlußkabel durchtrennen.
Türschloß zerstören.
Gerät zum Sperrmüll geben.

Gerät aufstellen

Das Gerät muß der beiliegenden Aufstellanweisung entsprechend aufgestellt und angeschlossen werden.

Beim Trocknungsvorgang muß für eine gute Raumbelüftung gesorgt werden (Fenster oder Tür öffnen).

Vor der ersten Inbetriebnahme empfehlen wir, die Trommel mit einem feuchten Tuch auszuwischen.

Tips zum richtigen Trocknen

- Die Wäsche durch Schleudern in der Waschmaschine oder in einer Wäscheschleuder **gründlich entwässern**. Je höher die Schleuderdrehzahl, umso kürzer die Trocknungszeit und umso geringer der Stromverbrauch.
- Pflegeleichte Wäsche, Oberbekleidung aus Chemiefasern oder ähnliche Textilien im Spezialschleuderprogramm der Waschmaschine schleudern bzw. in einer Wäscheschleuder oder im Normschleuderprogramm einer Waschmaschine nur ca. 30 Sekunden anschleudern.
- Um ein gleichmäßiges Trocknungsergebnis zu erreichen, die Wäsche nach Gewebearf und gewünschtem Trockengrad sortieren.
- Um die maximale Füllmenge auszunutzen, kann Bügelwäsche zusammen mit Wäsche, die schranktrocken werden soll, getrocknet werden. Dazu eine Zeit für "schranktrocken" einstellen. Nach ca. $\frac{2}{3}$ der Zeit die Bügelwäsche entnehmen und den Rest zu Ende trocknen.
- Reißverschlüsse, Haken und Ösen schließen. Lose Gürtel, Schürzenbänder usw. zusammenbinden.
- Pflegeleichte Wäsche möglichst in leicht feuchtem Zustand aus dem Gerät nehmen und an der Luft kurz nachtrocknen lassen. Beim Übertrocknen im Gerät besteht Knittergefahr.
- Zu bügelnde Wäschestücke müssen nicht unmittelbar nach dem Trocknen gebügelt werden. Es ist vorteilhaft, sie für einige Zeit zusammenzulegen oder zusammenzurollen, damit sich die Restfeuchte in der Wäsche gleichmäßig verteilen kann.

Beachten Sie bitte die Trocknungs-Symbole in den Textilien.

Die Symbole bedeuten:

= Trocknen mit normaler Temperatur

= Trocknen mit niedriger Temperatur

= nicht maschinell trocknen

Legen Sie folgende Textilien nicht in den Trockner:

- Wolle oder Textilien mit Wollanteil: **Verfilzungsgefahr!**
- Empfindliche Gewebe (Seide, synthetische Gardinen): **Knitterbildung!**
- Tropfnappe Wäsche: **Energievergeudung!**

Wäsche einlegen

Tür öffnen.

Vor dem Einfüllen der Wäsche darauf achten, daß sich keine Fremdkörper oder eventuell eingesperrte Tiere in der Trommel befinden.

In der Wäsche evtl. noch vorhandene Waschmittel-Dosierbehälter entfernen.

Möglichst die maximale Wäschemenge, je nach Wäscheart, gut aufgelockert in die Trommel legen.

Wäschemenge nicht überschreiten.

Füllmengen bezogen auf Trockenwäsche:

Koch-, Buntwäsche	4,5 kg; max. 5,0 kg
bei einheitlichen Wäscheposten	
Pflegeleicht	max. 2,0 kg
oder 8 Oberhemden	
Acrylfasern	max. 1,5 kg

Tür schließen

Drücken Sie die Tür zu, bis der Verschuß einrastet.

Achten Sie darauf, daß Wäschestücke nicht eingeklemmt werden.

Bei nicht geschlossener Tür verhindert ein Sicherheitsschalter die Inbetriebnahme des Gerätes.

Schontaste (falls vorhanden)

S Die **Schontaste** (Abb. ②, 8) muß beim Trocknen temperaturempfindlicher Textilien, z.B. aus Acrylfasern, gedrückt werden. Dadurch wird die Lufttemperatur im Trockner reduziert.

Zur Energieersparnis (ca. 10%) können auch alle anderen zum maschinellen Trocknen geeigneten Gewebearten mit niedriger Temperatur getrocknet werden.

Trocknungszeit wählen/Gerät einschalten

Abb. ②

Die erforderliche Trocknungszeit der Programmübersicht (9) am Gerät bzw. der Programmtabelle entnehmen und mit dem **Zeitwähler** (13) einstellen. Drehen Sie den Zeitwähler nur im Uhrzeigersinn (nach rechts), bis sich die gewünschte Zeit an der Einstellmarkierung (11) befindet (max. Trocknungszeit 140 Minuten).

Beim Drehen des Zeitwählers aus der **0**-Stellung heraus wird das Gerät eingeschaltet, die Betriebsanzeigelampe leuchtet auf. Drücken Sie die **Starttaste** (7). Das Trocknen beginnt.

Hinweis:

Jede Trocknungszeit können Sie je nach Wäschemenge und Feuchte länger oder kürzer einstellen. Bei weniger Wäsche kürzere Zeiten, bei feuchterer Wäsche längere Zeiten einstellen. Trocknungszeiten nicht zu lang wählen, um ein Über-trocknen der Wäsche zu vermeiden. Hierdurch kann die Wäsche einlaufen oder knittern. Außerdem wird unnötig Energie verbraucht.

Wäsche nachlegen

Die Tür kann jederzeit geöffnet werden. Der Programmablauf wird unterbrochen. Nach dem Schließen der Tür läuft das

Programm weiter, nachdem Sie die Starttaste erneut gedrückt haben.

Programmtabelle

Baumwoll- und Leinengewebe



(Leib-, Frottee-, Trikot-,
Tisch- und Bettwäsche)

Wäschemenge

Trockengrad

Einstellung des Zeitwählers

A

B

2 kg



bügeltrocken

40 – 45

30 – 35

2 kg



schranktrocken

45 – 55

35 – 45

4,5–5 kg



bügeltrocken

80 – 90

65 – 75

4,5–5 kg



schranktrocken

90 – 100

65 – 75

Pflegeleichte, bügelfreie Synthetic-Wäsche



(Feinwäsche, Oberbekleidung,
Tisch- und Bettwäsche)

Wäschemenge

Trockengrad

Einstellung des Zeitwählers

A

B

1 kg

oder 5 Hemden



schranktrocken

20 – 25

15 – 20

1,5 kg

oder 8 Hemden



schranktrocken

25 – 30

20 – 25

2 kg



schranktrocken

30 – 35

25 – 30

A = für Wäsche, die in einem **Waschvollautomaten mit 800 ... 1000 U/min** geschleudert wurde.

B = für Wäsche, die in einer **Schleuder mit 2800 U/min** geschleudert wurde.

* Bei kleineren Schleudertouren längere Trocknungszeiten einstellen.

Programmablauf

Die Programmdaueranzeige (12) dreht sich während des Trocknens weiter und zeigt den Stand des Programmablaufes an.

In den letzten 5 Minuten des Programmablaufs – auf der Programmdaueranzeige durch Striche gekennzeichnet – wird die Wäsche abgekühlt.

Programmende

Die Trocknungszeit ist abgelaufen, wenn der Zeitwähler wieder seine **O**-Stellung („Aus“) erreicht hat und die Betriebs-

anzeigelampe erlischt. Das Gerät ist damit ausgeschaltet.

Flusensieb reinigen

Abb. ③

Der beim Gebrauch der Wäsche entstehende Faserabrieb löst sich beim Trocknen von der Wäsche und sammelt sich im Flusensieb des Gerätes. Damit die Luft ungehindert durch das Flusensieb strömen kann, muß das Sieb nach jeder Trocknung gesäubert werden. Es befindet sich an der Innenseite der Gerätetür.

Zum Säubern das Flusensieb am Griff nach oben herausziehen. Die Wäscheflusen bilden auf dem Sieb eine filzartige Schicht, die sich leicht abnehmen läßt. Nach dem Säubern Flusensieb wieder einsetzen; auf richtigen Sitz achten!

Bei allen Wartungsarbeiten Netzstecker ziehen oder elektrische Sicherung ausschalten!

Abluftgitter reinigen

- Abluftgitter abnehmen (Abb. ④).
- Das Abluftgitter und den Gerätebereich hinter dem Abluftgitter reinigen, evtl. Staubsauger benutzen.
- Abluftgitter wieder einsetzen (Abb. ⑤, ⑥). Auf festen Sitz achten!

Gerät reinigen

Gehäuse- und Bedienteile nur mit Seifenlauge oder mit einem handelsüblichen lösungsmittelfreien, nicht scheuernden Reinigungsmittel reinigen.

Keine Lösungsmittel verwenden! Diese Mittel können Geräteteile beschädigen, entwickeln giftige Dämpfe und sind explosionsgefährlich! Gerät nicht mit einem Wasserstrahl abspritzen!

Hinweise bei Betriebsstörungen

Dieses Gerät entspricht den einschlägigen Sicherheitsbestimmungen für Elektrogeräte. Reparaturen, Änderungen oder Eingriffe an Elektrogeräten dürfen nur von Fachkräften durchgeführt werden. Durch unsachgemäße Reparaturen können erhebliche Schäden für den Benutzer entstehen.

Woran kann es liegen, wenn . . .

. . . die Betriebsanzeigelampe nicht aufleuchtet?

Stecker ist nicht oder nur lose in die Schutzkontakt-Steckdose gesteckt.
Sicherungsautomat in der Wohnung hat ausgelöst.



. . . während des Trocknens die Tür aufspringt und der Trockner abschaltet?

Beim Schließen der Tür wurde ein Wäschestück eingeklemmt. Eingeklemmtes Wäschestück in die Trommel hineinlegen.

. . . die Wäsche bei der maximal möglichen Einstellung nicht trocken wird?

Trommel überladen.
Wäsche nicht ausreichend geschleudert.
Raumbelüftung nicht ausreichend (Tür bzw. Fenster öffnen).
Flusensieb in der Tür durch Flusen verstopft. (Sieb reinigen).
Luftdurchgang durch die Abluftleitung behindert. Zur Prüfung: Abluftgitter abnehmen und das Gerät nochmals einschalten.

Verbrauchswerte

Koch- und Buntwäsche	Schleuderdrehzahl in U/min (ca. Werte)	Trocknungszeit in Minuten (incl. 10 min Abkühlzeit)	Energieverbrauch in kWh
		4 – 5 kg	4 – 5 kg
	1400	55	2,2
	1200	60	2,4
	1000	70	2,7
	800	80	3,2
	1400	45	1,8
	1200	50	1,9
	1000	55	2,1
	800	65	2,4

Die angegebenen Verbrauchswerte sind Richtwerte, die unter Normbedingungen ermittelt wurden. Schwankungen bis zu 10% sind möglich.

Niedrige Umgebungstemperaturen am Aufstellort des Ablufttrockners führen zu längeren Trocknungszeiten.

Kundendienst

Bevor Sie den Kundendienst rufen, prüfen Sie bitte, ob Sie die Störung selbst beheben können (hierzu siehe Kapitel „Hinweise bei Betriebsstörungen“).

Wenn Sie eine Störung nicht selbst beheben können, Gerät ausschalten, Netzstecker ziehen und den Kundendienst rufen.

Den für Sie nächsten Kundendienst können Sie aus dem Verzeichnis entnehmen. Geben Sie bitte dem Kundendienst die Erzeugnisnummer (E-Nr.) und die Fertigungsnummer (FD) des Gerätes an. Sie finden diese Angaben auf dem Typschild auf der Innenseite der Tür und im dick umrandeten Feld des Geräteschildes auf der Geräterückseite.

E-Nr.	<input type="text"/>	FD	<input type="text"/>
-------	----------------------	----	----------------------

Erzeugnisnummer Fertigungsnummer

Bitte helfen Sie durch Nennung der Erzeugnisnummer und der Fertigungsnummer mit, unnötige Anfahrten zu vermeiden. Sie sparen damit verbundene Mehrkosten ein.

Hinweis:

In Beratungsfällen entstehen Ihnen, auch während der Garantiezeit, Kosten für einen eventuellen Monteur-einsatz.

Technische Änderungen vorbehalten!

Beschrijving van de machine

Afb. ①, ②

- | | |
|------------------------------------|---------------------------------------|
| 1 Werkblad | 8 Soft-toets (niet bij alle modellen) |
| 2 Bedieningspaneel | 9 Programma-overzicht |
| 3 Deur | 10 Functiecontrolelampje |
| 4 Pluizenzeef | 11 Instelwijzer |
| 5 Afneembare luchtafvoerrooster | 12 Programmaduur-aanduiding |
| 6 In de hoogte verstelbare pootjes | 13 Tijdkiezer met aan-/uitschakelaar |
| 7 Starttoets | |

Korte handleiding

Drogen:

- Deur openen
- Wasgoed erin doen
- Deur sluiten
- Droogtijd kiezen
- Starttoets indrukken

Na het drogen:

- Deur openen
- Pluizenzeef schoonmaken
- Wasgoed eruit halen
- Automaat uitzetten

Zuinig drogen

U bespaart energie, tijd en kosten als u de volgende tips in acht neemt:

- Het wasgoed vóór het drogen met een zo hoog mogelijk toerental centrifugeren.

Er kan tot 5,0 kg wasgoed worden gedroogd. Zie hiervoor programmatabel pag. 19 en verbruiksgegevens pag 21.

- Strijkvrij wasgoed ook centrifugeren.
- De maximale hoeveelheid wasgoed in de droger doen.

- De omgevingstemperatuur zo laag mogelijk houden.
- De pluizenzeef na elke droogbeurt schoonmaken.
- De eventueel aanwezige luchtafvoerleiding van tijd tot tijd schoonmaken (zie hiervoor het installatievoorschrift).
- De besparingsmogelijkheden van de Soft-toets benutten (indien aanwezig).

Aanwijzingen voor veiligheid en waarschuwingen	15
Plaatsen	15
Tips voor de juiste manier van drogen	16
Wasgoed erin doen	16
Deur sluiten	17
Soft-toets	17
Droogtijd kiezen/automaat inschakelen	17
Wasgoed erbij doen	17
Programmaverloop	18
Einde van het programma	18
Pluizenzeef reinigen	18
Onderhoud/verzorging	18
Programmatabel	19
Tips voor het verhelpen van kleine storingen	20
Verbruiksgegevens	21
ServiceDienst	21

Uw nieuwe wasdroger

Het concept van uw nieuwe wasdroger voldoet aan alle eisen die vandaag en in de toekomst aan de moderne wasverzorging gesteld worden.

De hoge eisen wat betreft de kwaliteit, zowel bij de ontwikkeling als bij de productie, garanderen een lange levensduur van uw wasdroger.

Een zo zuinig mogelijk energieverbruik en korte droogtijden betekenen voor u een zo economisch mogelijk gebruik van uw wasdroger.

- Onafhankelijk van het weer krijgt u met uw wasdroger zacht wasgoed in elke door u gewenste droogtegraad.

Het apparaat is uit veiligheidsoverwegingen voorzien van een blokkering, waardoor wordt voorkomen dat de machine direct begint te draaien nadat de deur gesloten is.

Lees de gebruiksaanwijzing aandachtig door, zodat u alle mogelijkheden en voordelen van uw nieuwe wasdroger optimaal kunt benutten.

Veel plezier met een zuinige en voorzichtige behandeling van uw wasgoed!

Aanwijzingen voor veiligheid en waarschuwingen

1. Lees voordat u het apparaat in gebruik neemt het bijgesloten drukwerk nauwkeurig door. U vindt daarin belangrijke aanwijzingen voor het installeren, het gebruik en de veiligheid van het apparaat.
De fabrikant aanvaardt geen aansprakelijkheid als de aanwijzingen in het drukwerk niet in acht genomen worden.
Bewaar het drukwerk zorgvuldig voor een eventuele latere bezitter van het apparaat.
2. Verpakkingsmateriaal zoals voorgeschreven verwijderen en volgens de eventueel bestaande milieuvoorschriften afvoeren.
Verpakkingsmateriaal is geen speelgoed voor kinderen.
3. Een (bijv. tijdens het transport) beschadigd apparaat niet installeren.
In twijfelgevallen eerst contact opnemen met de Servicedienst of de leverancier.
4. Het apparaat alleen in de huishouding en voor het aangegeven doel gebruiken.
5. Kinderen nooit met het apparaat laten spelen.
Huisdieren uit de buurt van het apparaat houden.
6. Niet op het apparaat klimmen. Het apparaat niet als opstapje gebruiken om bijv. ergens bij te kunnen komen. Niet op de geopende deur leunen of gaan zitten.
7. Het apparaat niet met vochtige handen bedienen.
8. Niet in de draaiende trommel grijpen.
9. In het apparaat alleen wasgoed drogen dat in water gewassen is. Geen oplosmiddelen gebruiken (**ontplofingsgevaar!**).
In het apparaat geen wasgoed drogen dat schuimrubber bevat of waaraan restanten haarlak, nagellak-remover of iets dergelijks kleven (**brandgevaar!**)
10. Na afloop van het programma het apparaat altijd uitschakelen.
11. Afgedankte apparaten onbruikbaar maken, d.w.z. stekker uit het stopcontact trekken, aansluitkabel doorknippen en deursluiting resp. slot van de vuldeur onklaar maken. Het apparaat daarna door de vuilnisdienst laten afvoeren.

Plaatsen

De droger moet overeenkomstig het bijgevoegde installatievoorschrift geplaatst en aangesloten worden.
Bij het drogen moet voor een goede ventilatie van de ruimte gezorgd worden (raam of deur openzetten).

Voordat u de droger de eerste keer in gebruik neemt, raden wij u aan de trommel met een vochtige doek af te nemen.

Tips voor de juiste manier van drogen

- Het wasgoed door te centrifugeren in een wasmachine of in een **centrifuge grondig** van water ontdoen. Hoe hoger het centrifugetoerental, hoe korter de droogtijd en des te geringer het stroomverbruik.
- Strijkvrij wasgoed, "wash and wear" van synthetische vezels en soortgelijk textiel in het speciale centrifuge-programma van de wasmachine centrifugeren resp. een halve minuut in een centrifuge of met het normale centrifugeprogramma van de wasmachine centrifugeren.
- Om een gelijkmatig droogresultaat te bereiken, dient u het wasgoed naar weefsel en de gewenste droogtegraad te sorteren.
- Om van de maximale hoeveelheid gebruik te maken kan strijkwas samen met wasgoed dat kastdroog moet worden, in de droger worden gedaan. Hiervoor een tijd voor "kastdroog" instellen. Na ongeveer $\frac{2}{3}$ van de tijd de strijkwas eruit halen en de rest tot aan het einde verder drogen.
- Ritssluitingen, haken en ogen sluiten; losse riemen, schortbanden e.d. vastbinden.
- Strijkvrij wasgoed als het kan nog iets vochtig uit de machine nemen en in de buitenlucht even na laten drogen. Als dit wasgoed in de machine te droog wordt, bestaat de kans op kreukvorming.
- Te strijken wasgoed niet direct na het drogen strijken. Het is beter om het wasgoed gedurende enige tijd in elkaar te leggen of in elkaar te rollen, opdat het resterende vocht gelijkmatig over het wasgoed wordt verdeeld.

Let op de droogsymbolen in het wasgoed.

De symbolen betekenen:

- ☐ = drogen op een normale temperatuur
- ☐ = drogen op een lagere temperatuur
- ☒ = niet machinaal drogen.

De volgende textielsoorten mogen niet in de droger worden gedaan:

- Wol of textiel dat gedeeltelijk uit wol bestaat: **Vervilten!**
- Tere weefsels (zijde, synthetische gordijnen): **Kreuken!**
- Druipnat wasgoed: **Energie-verspilling:**

Wasgoed erin doen

Deur openen.

Controleer voordat u de trommel met wasgoed vult of er in de trommel geen vreemde voorwerpen aanwezig zijn of misschien dieren zitten opgesloten.

Eventueel tussen het wasgoed achtergebleven doseringsverpakkingen (bijv. doseerbolletjes) verwijderen.

Indien mogelijk per soort wasgoed de maximale hoeveelheid losjes in de trommel leggen.

De opgegeven hoeveelheden niet overschrijden.

Capaciteit uitgedrukt in het gewicht van droog wasgoed:

Kook- en bonte was	4,5 kg; max. 5,0 kg
van één soort	
Strijkvrij wasgoed	max. 2,0 kg
of 8 overhemden	
Acrylvezels	max. 1,5 kg

Deur sluiten

Deur dichtdrukken tot de vergrendeling klikt. **Gelieve erop te letten, dat er geen wasgoed tussen de deur geklemd zit.**

Indien de deur niet goed gesloten is, voorkomt de veiligheidsschakelaar dat de machine aangezet kan worden.

Soft-toets (indien aanwezig)

S De **Soft-toets** (afb. ②, 8) moet bij het drogen van temperatuurgevoelig textiel bijv. acrylvezels, worden ingedrukt. Hierdoor wordt de temperatuur van de lucht in de droger verlaagd.

Om energie te besparen (ca. 10%) kunnen ook alle andere weefselsoorten die geschikt zijn voor het drogen in de auto-maat met een lagere temperatuur worden gedroogd.

Droogtijd kiezen/automaat inschakelen

afb. ②

De noodzakelijke droogtijd kun u in het programma-overzicht op de automaat resp. in de programmatabel vinden en met de **tijdschakelaar** (13) instellen. U moet de tijdschakelaar met de wijzers van de klok mee (naar rechts) draaien totdat de gewenste tijd tegenover de instelwijzer (11) staat (max. droogtijd 140 minuten). Bij het draaien van de tijdschakelaar vanuit de **O**-positie wordt de automaat ingeschakeld, het functiecontrolelampje gaat branden. **Starttoets** (7) indrukken. Het drogen begint.

Opmerking:

Elke droogtijd kunt u afhankelijk van de hoeveelheid wasgoed en de vochtigheid langer of korter instellen. Bij minder wasgoed kortere tijden, bij vochtig wasgoed langere tijden instellen. Droogtijden niet te lang kiezen om te vermijden dat het wasgoed te droog wordt. Hierdoor kan de was gaan krimpen of kreuken. Bovendien wordt er dan energie verspild.

Wasgoed erbij doen

De deur kan te allen tijde geopend worden. Het programmaverloop wordt onderbroken. Na het sluiten van de deur de starttoets opnieuw indrukken.

Programmaverloop

De indicatie (12) voor de duur van het programma draait tijdens het drogen verder en geeft de stand van het programmaverloop weer.

Tijdens de laatste 5 minuten van het programma - door streepjes op de indicatie gemerkt - wordt de was afgekoeld.

Einde van het programma

De droogtijd is afgelopen als de tijdschakelaar weer op de **O**-positie staat en het functiecontrolelampje uitgaat.

De automaat is dan eveneens uitgeschakeld.

Pluizenzeef reinigen

Afb. ③

De bij het drogen ontstane pluizen gaan er bij het drogen van het wasgoed af en worden in de pluizenzeef van de droger verzameld. Om de lucht ongehinderd dóór de pluizenzeef te laten stromen, moet de zeef na iedere droogbeurt worden schoongemaakt.

De pluizenzeef bevindt zich aan de binnenkant van de deur van de droger.

Om de pluizenzeef schoon te maken de handgreep naar boven trekken. De pluizen van het wasgoed vormen een op vilt lijkend laagje op de zeef, dat gemakkelijk kan worden verwijderd. Na het schoonmaken de pluizenzeef er weer inzetten; opletten dat hij goed zit!

Onderhoud/verzorging

Afb. ④ - ⑥

Bij alle onderhoudswerkzaamheden de stekker uit het stopcontact trekken resp. de zekering in de meterkast uitschakelen of losdraaien.

Luchtafvoerrooster reinigen

- Luchtafvoerrooster verwijderen (afb. ④).
- Luchtafvoerrooster en het machinedeel achter het luchtafvoerrooster schoonmaken, eventueel stofzuiger gebruiken.
- Luchtafvoerrooster er weer inzetten (afb. ⑤, ⑥).
Opletten dat hij goed zit!

Schoonmaken van de wasautomaat

U kunt de buitenkant van het apparaat en het bedieningspaneel met in het huishouden gebruikelijke reinigingsmiddelen schoonmaken. Ze mogen echter geen oplosmiddel of schuurmiddel bevatten. **Gebruik nooit oplosmiddelen! Hierdoor kunnen onderdelen van het apparaat beschadigd worden of giftige dampen ontstaan. Kans op explosie! Het apparaat niet met water schoonspuiten!**

Programmatafel

Katoenen en linnen weefsels



(Ondergoed, badhanddoeken, tafellinnen, tricot en beddegoed)

Hoeveelheid
wasgoed

Droogtegraad

Instellen van de tijdkiezer

A

B

2 kg



strijkdroog

40 - 45

30 - 35

2 kg



kastdroog

45 - 55

35 - 45

4,5 kg¹⁾



strijkdroog

80 - 90

65 - 75

4,5 kg¹⁾



kastdroog

90 - 100

65 - 75

Strijkvrije synthetische was



(Fijne was, bovenkleding, tafellinnen en beddegoed)

Hoeveelheid
wasgoed

Droogtegraad

Instellen van de tijdkiezer

A

B

1 kg

of 5 overhemden



kastdroog

20 - 25

15 - 20

1,5 kg

of 8 overhemden



kastdroog

25 - 30

20 - 25

2 kg



kastdroog

30 - 35

25 - 30

A = voor wasgoed, dat in een wasvolautomaat met 800 ... 1000 toeren werd gecentrifugeerd.

B = voor wasgoed, dat in een centrifuge met 2800 toeren werd gecentrifugeerd. *

* Bij lagere toerentallen van de centrifuge langere droogtijden kiezen.

1) Bij handbaddoeken van ongeveer gelijke afmetingen: 5,0 kg

Tips voor het verhelpen van kleine storingen

Dit apparaat voldoet aan de geldende veiligheidsbepalingen voor elektrische apparaten. Reparaties, ingrepen of veranderingen aan elektrische apparaten mogen alleen door een vakkundig monteur worden uitgevoerd. Door onvakkundige reparaties kunnen er aanzienlijke gevaren voor de gebruiker ontstaan.

Waarom kan het liggen als . . .

. . . het functiecontrolelampje bij het instellen van de tijdkiezer niet gaat branden?

Steker zit niet of niet goed in de contactdoos.

Er is een zekering in uw woning door-geslagen.

. . . het wasgoed bij de maximale instelling niet droog wordt?

Trommel de vol gedaan.

Wasgoed niet voldoende gecentrifugeerd.

Ventilatie van de ruimte niet voldoende (deur, respectievelijk raam openen).

Pluizenzeef in de deur of luchtafvoer-rooster verstopt (pluizenzeef reinigen).



Luchtdoorvoer in de afvoerleiding belemmerd.

Ter controle het luchtafvoerrooster verwijderen en de droger nog eens inschakelen.

. . . tijdens het drogen de deur op-springt en de droger uitschakelt?

Bij het sluiten van deur is er wasgoed tussen de deur beklemd geraakt. Dit wasgoed in de trommel leggen.

Verbruiksgegevens

Kook- en bonte was	Toerental centrifuge in omw./min. (ca. waarden)	Droogtijd in minuten (incl. 10 min afkoelingsijd)	Energieverbruik in kWh
		4 - 5 kg	4 - 5 kg
Kastdroog 	1400	55	2,2
	1200	60	2,4
	1000	70	2,7
	800	80	3,2
Strijkdroog 	1400	45	1,8
	1200	50	1,9
	1000	55	2,1
	800	65	2,4

De opgegeven verbruiksgegevens zijn richtwaarden die onder genormeerde voorwaarden werden vastgesteld. Afwijkingen tot 10 % zijn mogelijk.

Lage omgevingstemperaturen op de plaats waar de droger van de afgevoerde lucht opgesteld is, hebben langere droogtijden tot gevolg.

Service dienst

Probeer, alvorens de Service dienst in te schakelen, eerst of u de storing zelf kunt verhelpen (zie "Tips voor het verhelpen van kleine storingen").

Als u de storing niet zelf kunt verhelpen: apparaat uitschakelen, stekker uit het stopcontact trekken, kraan dichtdraaien en de Service dienst inschakelen.

Adres en telefoonnummer van de Service dienst kunt u vinden in het telefoonboek of in de meegeleverde brochure met service adressen.

Geef aan de Service dienst het typenummer (E-Nr.) en fabricage nummer (FD) van het apparaat op. U vindt deze gegevens op het typeplaatje aan de binnenkant van de deur en in het dik omliggende gedeelte van het typeplaatje aan de achterkant van het apparaat.

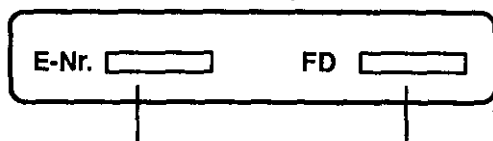

Typenummer

Fabricage nummer

Door deze nummers aan de Service dienst door te geven, voorkomt u onnodig heen en weer rijden van de monteur en bespaart u de hieraan verbonden extra kosten.

Attentie:

Als u om een monteur vraagt, en het blijkt dat hij alleen maar een advies (bijv. over de bediening of het onderhoud van het apparaat) hoeft te geven om de storing te verhelpen, dan moet u, ook in de garantietijd, de volledige kosten van dat bezoek betalen.

Technische wijzigingen voorbehouden.

Description de l'appareil

Fig. ①, ②

- | | |
|--|---|
| 1 Plan de travail | 8 Touche „Séchage délicat“ (pas sur tous les types d'appareils) |
| 2 Bandeau de commande | 9 Ensemble des programmes |
| 3 Porte | 10 Lampe-témoin de fonctionnement |
| 4 Filtre à peluchés | 11 Repère du programme |
| 5 Grille d'évacuation d'air est amovible | 12 Affichage de la durée du programme |
| 6 Pieds réglables | 13 Sélecteur de fonctionnement temps avec position Marche/Arrêt |
| 7 Touche mise en marche | |

Mode d'emploi abrégé

Séchage:

- Ouvrir la porte
- Mettre le linge dans le sèche-linge
- Fermer la porte
- Sélectionner le temps
- Appuyer sur la touche de mise en marche

Après le séchage:

- Ouvrir la porte
- Nettoyer le filtre à peluches
- Retirer le linge
- Arrêter l'appareil

Séchage économique

Vous économiserez de l'énergie, du temps et de l'argent en suivant ces quelques recommandations:

- Essorer le linge à la vitesse maximum de votre lave-linge (voir p. 27 „Tableau des programmes“ et p. 30 „Exemples de séchage“).
- Essorer également les synthétiques.
- Utiliser votre sèche-linge au maximum de sa capacité (5 kg).
- Veiller à ce que la température ambiante soit la plus basse possible.
- Nettoyer le filtre à peluches après chaque séchage.
- Nettoyer régulièrement, le cas échéant, le conduit de raccordement d'air à l'extérieur (voir notice d'installation).
- Exploiter les possibilités offertes par la touche „Séchage délicat“ (selon le modèle).

Conseils de sécurité et consignes d'utilisation	24
Installation	24
Conseils pour un bon séchage	25
Introduction du linge	25
Fermeture de la porte	26
Touche „Séchage délicat“	26
Fixer le temps de séchage/mettre en marche la machine	26
Instructions du programme	27
Retrait du linge	28
Déroulement du programme	28
Fin du programme	28
Nettoyage du filtre.	28
Entretien/Soins	29
Instructions en cas de panne	29
Exemples de séchage	30
Après-Vente	30

Votre nouveau sèche-linge

La conception de votre nouveau sèche-linge satisfait à toutes les exigences actuelles et futures concernant un entretien moderne du linge.

Les plus grandes exigences de qualité, tant lors de la mise au point que lors de la fabrication, garantissent une longue durée de service à votre nouveau sèche-linge.

Une consommation en énergie des plus réduites et de courtes durées de séchage assurent une très bonne rentabilité de l'appareil.

- Grâce à votre sèche-linge, vous obtenez, indépendamment des conditions climatiques, un linge souple et chacun des degrés de séchage désirés.

Veuillez lire attentivement ce mode d'emploi afin de pouvoir profiter pleinement de tous les avantages et possibilités de votre nouveau sèche-linge.

Pour des raisons de sécurité un système de blocage empêche la remise en marche automatique de votre sèche-linge lors de fermeture de la porte.

Nous espérons que ce sèche-linge économique qui n'abîme pas le linge vous procurera beaucoup de satisfaction!

Conseils de sécurité et consignes d'utilisation

1. Avant la mise en service de l'appareil, veuillez lire attentivement les informations contenues dans la notice d'utilisation ainsi que dans l'instruction de montage. Elles contiennent des indications importantes concernant l'installation, l'utilisation et la sécurité de l'appareil. Le fabricant n'est pas responsable si les indications figurant ci-après ne sont pas respectées.
Veuillez conserver soigneusement la notice d'utilisation ainsi que l'instruction de montage.
2. Déballez soigneusement l'appareil et éliminez l'emballage comme il se doit. Il faut mettre le carton d'emballage hors de portée des enfants.
3. Ne pas mettre en service un appareil déterioré (par exemple avarie de transport).
En cas de doute, demander auprès du fournisseur.
4. Cet appareil est à usage exclusivement domestique.
5. Mettre l'appareil hors de portée des enfants. Eloigner les animaux domestiques de l'appareil.
6. Ne pas monter sur l'appareil. Ne pas s'appuyer ni s'asseoir sur la porte ouverte.
7. Ne pas manipuler l'appareil avec des mains humides.
8. Ne pas toucher au tambour lorsque celui-ci fonctionne.
9. Ne mettre dans le sèche-linge que des textiles lavés dans de l'eau. Ne pas utiliser de dissolvants chimiques (**Risques d'explosion!**). Ne pas mettre de textiles contenant de la mousse ou des éléments fixés à l'aide de colle (**l'appareil risquerait de prendre feu!**).
10. Arrêter l'appareil à la fin de chaque programme.
11. Mettre au rebut les anciens appareils, couper le câble d'alimentation électrique et détruire la fermeture de la porte.

Installation

L'appareil doit être mis en place et raccordé conformément aux instructions d'installation. Au cours du processus de séchage, veuillez aérer convenablement la pièce (ouvrez la porte ou la fenêtre). Avant la première mise en service, nous recommandons d'essuyer le tambour avec un chiffon humide.

Conseils pour un bon séchage

- Essorer le linge au maximum. Plus la vitesse d'essorage est élevée, plus la durée de séchage sera courte et plus la consommation de courant sera faible.
- Essorer les tissus d'entretien facile, les vêtements en fibres chimiques ou les textiles similaires à l'aide du programme d'essorage spécial d'une machine à laver, ou les essorer environ 30 secondes dans uneessoreuse ou sur le programme normal de la machine à laver.
- Pour obtenir un séchage uniforme, trier le linge selon sa nature et le degré de séchage souhaité.
- Pour utiliser au maximum le volume de remplissage, le linge à repasser peut être séché avec le linge prêt à ranger. A cet effet, régler un programme pour linge à repasser. A la fin du programme, retirer le linge à repasser et continuer à sécher le reste avec le programme „prêt à ranger“.
- Fermer les agrafes et les fermetures éclair. Nouer les ceintures, les rubans de tablier, etc.
- Dans la mesure du possible, retirer les synthétiques de l'appareil alors qu'ils sont encore légèrement humides et les laisser rapidement sécher à l'air. Un surséchage peut occasionner le froissage du linge.
- Il n'est pas nécessaire de repasser le linge immédiatement après le séchage. En attendant de le faire, il est recommandé de le plier ou de l'enrouler afin que l'humidité résiduelle puisse se répartir régulièrement dans le linge.

Respecter les symboles inscrits sur les étiquettes de votre linge:

Les symboles signifient:

- = sécher à température normale
- = sécher à basse température
- = ne pas sécher en sèche-linge.

Ne pas l'utiliser pour les textiles suivants :

- Laine ou textiles contenant de la laine.
Risque de feutrage!
- Tissus délicats (soie, rideaux en tissu synthétique). **Risque de froissage!**
- Linge trempé. **Gaspillage d'énergie!**

Introduction du linge

Ouverture de la porte.

Avant de remplir votre sèche linge, veillez à ce qu'aucun corps étranger ou animal domestique ne se trouve dans le tambour. Retirez éventuellement les diffuseurs e produit lessiviel du linge.

Introduire dans le tambour de façon aérée, la quantité maximale admise de linge, trié selon la nature du tissu, en le répartissant de façon uniforme à l'intérieur du tambour.

La capacité est donnée pour du linge sec:
Linge à bouillir et de couleur: 5,0 kg maxi
Linge d'entretien facile: 2,0 kg maxi
ou 8 chemises
Fibres acryliques: 1,5 kg maxi
Ne pas dépasser ces quantités de linge.

Fermeture de la porte

Pousser la porte jusqu'à ce que la fermeture s'enclenche.

Vérifier que des pièces de linge ne sont pas coincées.

Lorsque la porte n'est pas fermée, un interrupteur de sécurité empêche la mise en marche de l'appareil.

Touche „Séchage délicat“ (selon le modèle)

S La touche „Séchage délicat“ (fig. ②, 8) s'utilise pour le séchage de textiles fragiles; elle réduit la température de séchage. Vous réduisez ainsi la température de l'air dans le séche-linge. Elle peut également être utilisée pour faire des économies d'énergie (environ 10 %).

Durée de séchage/Mise sous tension de l'appareil Fig. ②

Vous trouverez la durée de séchage nécessaire dans le tableau des programmes (9), que vous sélectionnez avec le **sélecteur de programme** (13). Tourner le **sélecteur de programme** vers la droite (dans le sens des aiguilles d'une montre) jusqu'à ce que la durée souhaitée se trouve en face du repère de réglage (11) (durée d séchage max. 140 minutes). Lorsqu'on tourne le sélecteur de programme à partir de la position **O**, l'appareil est mis sous tension, la lampe-témoin de fonctionnement s'allume. Appuyez sur la **touche de mise en marche** (7). Le séchage démarre.

Remarque:

Il est possible de prolonger ou de diminuer la durée de chaque programme en fonction de la nature, de la quantité et de l'humidité du linge. Pour de petites quantités de linge, sélectionner une durée plus courte; pour du linge plus humide, sélectionner une durée plus longue. Ne pas choisir des durées de séchage trop longues, pour éviter un surséchage du linge: il pourrait rétrécir ou se froisser. En outre, vous consommerez de l'énergie inutilement.

Instructions succinctes

Coton ou lin



(Linge de corps, essuie-mains, bonneterie, linge de table et de lit)

Quantité

Degré de séchage

Réglage du sélecteur de temps

A

B

2 kg



Légèrement humide

40 - 45

30 - 35

2 kg



prêt à ranger

45 - 55

35 - 45

4,5-5 kg



Légèrement humide

80 - 90

65 - 75

4,5-5 kg



prêt à ranger

90 - 100

65 - 75

«No iron» et synthétiques



(Fine lingerie, chemises, nappes et draps de lit)

Quantité

Degré de séchage

Réglage du sélecteur de temps

A

B

1 kg

ou 5 chemises



prêt à ranger

20 - 25

15 - 20

1,5 kg

ou 8 chemises



prêt à ranger

25 - 30

20 - 25

2 kg



prêt à ranger

30 - 35

25 - 30

A = pour le linge ayant été essoré à 800/1000 t/m dans un lave-linge automatique.

B = pour le linge ayant été essoré à 2800 t/m dans uneessoreuse.

* Si la vitesse d'essorage est faible, régler des temps de séchage plus longs.

Retrait du linge

La porte de remplissage peut être ouverte à toute moment. Le programme est alors interrompu.

Après la fermeture de la porte appuyer à nouveau sur la touche de mise en marche.

Déroutement du programme

Fig. ③ - ⑥

L'indicateur du programme tourne pendant le séchage et indique le déroulement du programme.

Pendant les dernières 5 minutes du programme - indiqué sur l'indicateur du programme par des traits - le linge est refroidi.

Fin du programme

Le programme de séchage est terminé lorsque le sélecteur est à nouveau sur la position **○** (Arrêt) et la lampe-témoin de fonctionnement est éteinte. L'appareil est ainsi arrêté.

Nettoyage du filtre

Fig. ③

Les fibres usées du linge qui se détachent pendant le séchage, sont recueillies par le filtre à peluches. Pour permettre à l'air de circuler librement à travers le filtre à peluches, il faut nettoyer ce filtre après **chaque séchage**. Il se trouve sur la face intérieure de la porte de l'appareil.

Pour nettoyer le filtre, le tirer vers le haut par la poignée. Les peluches du linge forment sur le filtre une couche qui ressemble à du feutre, facile à enlever. Après le nettoyage, remettre le filtre en place. Vérifier sa position correcte.

Pour tout entretien, débrancher l'appareil ou couper le fusible.

Nettoyage de la grille d'évacuation d'air

- Enlever la grille (fig. ④).
- Nettoyer la grille ainsi que la partie intérieure située derrière celle-ci (le cas échéant, utiliser un aspirateur).
- Mettre la grille (fig. ⑤, ⑥). Vérifier sa position correcte.

Nettoyage de l'appareil

Nettoyez le corps de l'appareil et les pièces de réglage uniquement avec de la lessive ou avec des produits nettoyants sans solvant que l'on trouve généralement dans la commerce.

N'utilisez pas de produits solvants car ils risqueraient d'endommager l'appareil et de répandre des vapeurs nocives. Il y a risque d'explosion! Pour des raisons de sécurité, n'arrosez pas l'appareil avec un jet d'eau.

Instructions en cas de panne

Cet appareil est conforme aux normes de sécurité des appareils électriques. Les réparations, modifications ou interventions sur des appareils électriques doivent être exécutées par des personnes compétentes en la matière. Des réparations non conformes pourraient entraîner de considérables dangers pour l'utilisateur.

Où est la cause, si . . .

. . . le témoin lumineux de fonctionnement ne s'allume pas lors du réglage du sélecteur de temps?

La fiche n'est pas ou mal branchée dans la prise de courant.

Le disjoncteur s'est déclenché.

. . . sélecteur de temps étant réglé au maximum, le linge n'est pas séché comme il se doit?

Le tambour est surchargé.

Le linge n'est pas assez essoré.

L'aération de la pièce n'est pas suffisante (ouvrir porte ou fenêtre).



Le filtre dans la porte ou la grille d'échappement d'air obturé par des peluches (nettoyage du filtre).

Le passage d'air dans la conduite d'échappement est obstrué.

Pour contrôler: enlever la grille d'échappement d'air et remettre l'appareil en marche.

Si la porte s'ouvre brusquement pendant le séchage et que le sèche-linge s'arrête, c'est qu'une pièce de linge a été coincé dans la porte au moment de la fermeture. Mettre la pièce de linge incriminée dans le tambour et refermer la porte.

Exemples de séchage

Linge à bouillir et de couleur	Vitesse d'essorage en tr/mn (valeurs approximatives)	Temps de séchage en minutes (y compris 10 mn de temps de refroidissement) 4 - 5 kg	Consommation d'énergie en kWh 4 - 5 kg
Prêt à ranger 	1400	55	2,2
	1200	60	2,4
	1000	70	2,7
	800	80	3,2
Prêt à repasser 	1400	45	1,8
	1200	50	1,9
	1000	55	2,1
	800	65	2,4

Les valeurs indiquées ci-dessus sont des valeurs approximatives sujettes à des variations de l'ordre de 10 %.

Température ambiante faible sur l'emplacement du séchoir de l'air d'évacuation entraîne des durées de séchage trop longues.

Après-Vente

Avant d'appeler le service après vente, vérifiez si vous ne pouvez pas remédier personnellement à la panne. (cf. chapitre "Instructions en cas de panne").

Si tel n'est pas le cas, éteignez l'appareil. Retirez la fiche, fermez le robinet d'arrivée d'eau et appelez le service après vente. Veuillez communiquer la référence du produit et le numéro de fabrication. Vous trouverez ces indications sur la plaque signalétique se trouvant sur la face intérieure de la porte et dans l'espace encadré en gras de l'étiquette signalétique située au dos de l'appareil.

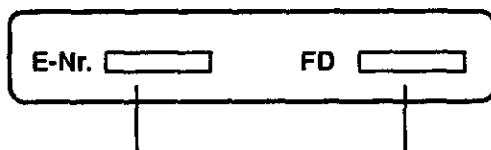

Référence Numéro de fabrication

En indiquant la référence de l'appareil et le numéro de fabrication, vous évitez des déplacements inutiles et vous vous épargnez ainsi des frais supplémentaires.

Nota:

Si vous faites appel à un technicien pour la mise en marche de votre appareil ou pour un conseil quelconque, cette visite vous sera facturée même pendant la période de garantie.

Sous réserve de modification techniques.

Descripción de la máquina

Fig. ①, ②

- | | |
|--------------------------------------|--|
| 1 Superficie de trabajo | 8 Tecla para ropa delicada (no en todas las versiones) |
| 2 Panel de mandos | 9 Esquema de programas |
| 3 Puerta | 10 Piloto de indicación de funcionamiento |
| 4 Filtro de pelusas | 11 Dial rotativo |
| 5 Rejilla de ventilación desmontable | 12 Indicador de duración de programa |
| 6 Patas ajustables | 13 Selector tiempo con marcha parada |
| 7 Tecla de marche | |

Descripción breve

Secado:

- Abrir la puerta
- Introducir la ropa
- Cerrar la puerta
- Seleccione el tiempo
- Pulse la tecla de marcha

Después del secado

- Abrir la puerta
- Limpiar el filtro de pelusas
- Retire la ropa
- Desconectar la máquina

Secar económicamente

Siguiendo las indicaciones que a continuación se describen, se consigue ahorrar energía, tiempo y costes.

- Antes de proceder a su secado, la ropa deberá centrifugarse al régimen de giro más elevado posible. Pueden secarse hasta 5,0 kg de ropa. Consulte la tabla de programas en la página 37 y los niveles de consumo en la página 39.
- La ropa delicada centrifugarse también.
- Cargar en la secadora la cantidad de ropa máxima admisible.
- Procurar que la temperatura del ambiente sea lo más baja posible.
- Limpiar el filtro de pelusas después de cada utilización de la máquina.
- Si hubiese una conducción de ventilación, (consulte las instrucciones de instalación) ésta debe ser limpiada de vez en cuando.
- Aproveche las posibilidades de ahorro de la tecla de ropa delicada (en existente).

Indicaciones de seguridad y avisos	33
Emplazamiento de la máquina	34
Consejos para un secado correcto	34
Colocación de la ropa	35
Cierre de la puerta	35
Tecla para ropa delicada	35
Selección del tiempo de secado/Puesta en marcha del aparato	35
Colocación posterior de la ropa	35
Desarrollo de los programas	36
Fin del programa	36
Limpieza del filtro de pelusas	36
Mantenimiento/cuidados	36
Tabla de programas	37
Indicaciones para corrección de pequeñas anomalías de funcionamiento	38
Niveles de consumo	39
Servicio de asistencia técnica	39

Su nueva secadora de ropa

La concepción de su nueva secadora de ropa cumple todos los requisitos que se puedan pedir hoy y en el futuro a una secadora moderna.

Altos niveles de calidad tanto en el desarrollo como en la producción garantizan una larga vida de su secadora.

El reducido consumo energético y el corto tiempo de secado le proporcionan un rendimiento elevado.

- Usted obtiene con su secadora, independientemente del tiempo, ropa blanca y esponjosa con el grado de secado que usted desee.
- Por motivos de seguridad su aparato está equipado con un dispositivo de seguridad que impide el funcionamiento del aparato estando la puerta abierta.

Lea atentamente las instrucciones de la secadora para aprovechar plenamente las posibilidades y ventajas de su nueva secadora.

Le deseamos mucha alegría con el cuidado económico y cuidadoso de su ropa.

Indicaciones de seguridad y avisos

1. Por favor lea los impresos adjuntos antes de la puesta en servicio de la máquina. Estos contienen informaciones importantes respecto a la conexión, al uso y seguridad de la misma. El fabricante no asume la responsabilidad en caso que no se observen las indicaciones en los impresos. Guardar los impresos, en tal caso para un propietario posterior.
2. Desabastecer el material de embalaje en debida forma. El material de embalaje no es un juguete para niños.
3. No conectar máquinas averiadas (por ej. daños de transporte). En caso de dudas consultar al comerciante o a un servicio de asistencia técnica.
4. Utilizar el aparato sólo en el hogar y para la finalidad indicada.
5. No permitir que los niños juegen con la máquina. Mantener animales domésticos alejados de la misma.
6. No subirse a la máquina. No usarla como estribo o como base viable. No sentarse o apoyarse en la puerta abierta.
7. No manejar la máquina con las manos húmedas.
8. No meter la mano en el tambor girando.
9. Secar solamente tejidos que se hayan lavado en agua. No usar disolventes **(peligro de explosión!)**. No secar tejidos en la máquina que contengan goma espuma o afectados de fijapelos, quitaesmaltes o sustancias parecidas **(peligro de incendio!)**.
10. Desconectar siempre la máquina una vez finalizado el programa.
11. Inutilizar aparatos fuera de uso. Retirar el enchufe de la red, cortar el cable de empalme. Destruir la cerradura de la puerta respect de la ventanilla de carga. Llevar el aparato a un vertedero de enseres domésticos fuera de uso.

Emplazamiento de la máquina

La máquina debe emplazarse conforme a las instrucciones de emplazamiento e instalación de que se acompañan.

En el proceso de secado hay que procurar una buena ventilación del lugar (abrir la ventana o la puerta).

Antes de la realización de la puesta en marcha de la máquina es recomendable limpiar el tambor con un paño húmedo.

Consejos para secar correctamente

- Eliminar a fondo el agua de la ropa mediante centrifugado en la lavadora o en la centrifugadora. Cuanto mayor sea el régimen de giro de centrifugado de la máquina lavadora, tanto menor será posteriormente el tiempo de secado necesario, y tanto más reducido el consumo de energía eléctrica.
- La ropa delicada como camisas de fibras sintéticas o tejidos similares deben centrifugarse en los programas especiales de las lavadoras para este tipo de ropas, o bien deben ser centrifugadas durante un tiempo de 30 segundos nada más, dentro del programa normal de centrifugado de una lavadora o de una centrifugadora.
- Para conseguir unos resultados de secado lo más uniformes posibles, clasificar las ropas por similitud de características, clases de tejidos y grados de secado deseados.
- Para aprovechar plenamente la capacidad de llenado de la máquina puede secar ropa de planchar junta con ropa para guardar. Escoja para ello el tiempo "seca para guardar" y retire pasados aprox. $\frac{2}{3}$ del programa la ropa de planchar. Deje transcurrir entonces el resto del programa con la ropa restante.
- Cerrar las cremalleras, corchetes y botones. Abrochar los cinturones, cerrar la cintas del tipo Velcro, etc.
- Saque la ropa delicada cuando aún esté ligeramente húmeda y déjela secar al aire. Si la seca demasiado rato en la máquina corre peligro de que se arruge demasiado.
- Las prendas que, tras el secado en la máquina, vayan a plancharse, no es imprescindible someterlas al planchado de inmediato, sino que resulta más recomendable dejarlas apiladas o enrolladas todas juntas durante unos momentos, a fin de facilitar la distribución uniforme de la humedad residual del secado.

Observe los símbolos de secado en las prendas.

Significan:

☉ = Secado a temperatura normal

☾ = Secado a baja temperatura

☒ = No secar a máquina

No deben tratarse en la secadora los tejidos siguientes:

- Lana o tejidos mixtos con lana.
Peligro de deshilachado!
- Tejidos delicados (seda, cortinas sintéticas, etc.) **Peligro de formación de arrugas!**
- Humedad excesiva de la ropa:
Desperdicio de energía.

Colocación de la ropa

Apertura de la porta.

Antes de introducir la ropa asegúrese de que no se encuentren cuerpos ajenos o animales encerrados en el tambor. En tal caso, retirar dosificadores de detergente de la ropa.

Cargar la mayor cantidad de ropa posible, clasificada por características, bien esponjada, dentro del tambor.

No deben sobrepasarse las cantidades de ropa indicadas.

Las dosificaciones se refieren a ropa seca:

Ropa blanca y de color 4,5 kg; con
ropa uniforme. máximo 5,0 kg

Fibras sintéticas máximo 2,0 kg
equivalentes a 8 camisas

Fibras acrílicas máximo 1,5 kg

Cierre de la puerta

Presionar la puerta hasta que se enclave el pestillo.

Debe tenerse la precaución de no atrapar ninguna prenda con la puerta al cerrar.

Si la puerta no está perfectamente cerrada, el sistema de protección impide que la máquina pueda ponerse en funcionamiento.

Tecla para ropa delicada (en existente)

S La **tecla de cuidados delicados** (fig. ②, 8) debe presionarse cuando se trata de secar prendas muy sensibles a la temperatura, como es el caso, por ejemplo de las fibras acrílicas.

De este modo se reduce la temperatura del aire en la secadora. Para ahorrar energía (aprox. 10%) puede usarse esta tecla para secar todos los demás tejidos aptos de ser secados en máquina.

Selección del tiempo de secado/Puesta en marcha del aparato

Fig. ②

Consulte en la tabla de programas (9) el tiempo de secado requerido y ajústelo por medio de la tecla de **selección de tiempo** (13). Gire la tecla de selección de tiempo solamente en el sentido de las agujas de reloj (hacia la derecha) hasta que el tiempo deseado coincida con la marca deseada (11) (tiempo máximo de secado: 140 minutos). Al girar la tecla de selección de tiempo a otra posición que la posición **O** se conecta automáticamente el aparato, se ilumina el indicador de funcionamiento. Pulse la **tecla de marcha** (7). Comienza el proceso de secado.

Aviso:

Se puede ajustar la duración de cada secado individualmente según la cantidad y el grado de humedad de la ropa. Si se desea secar menos ropa se selecciona una menor duración, si la ropa está muy mojada una mayor duración. No seleccione duraciones de secado demasiado largas para evitar que la ropa se seque en exceso, lo que podría encoger o arrugar la ropa. Además se desperdicia inutilmente energía.

Colocación posterior de la ropa

La puerta de la máquina puede abrirse en cualquier momento, con lo que se produce la interrupción del programa. Pulse la tecla de marcha.

Al volver a cerrarla, el programa se reanuda partiendo del punto en que se interrumpió.

Desarrollo del programa

La indicación de duración del programa gira durante el mismo e indica el tiempo restante de duración del secado. Durante los últimos cinco minutos del secado –

reconocibles en la indicación de duración del programa por rayas – se enfría la ropa.

Fin del programa

El tiempo de secado ha concluido cuando la tecla de selección de tiempo vuelve a estar en la posición **O** (des-

conexión) y se apaga el indicador de funcionamiento. El aparato está desconectado.

Limpieza del filtro de pelusas

fig. ③

Las fibras que se van desprendiendo de la ropa con la utilización normal se recogen por la máquina durante el funcionamiento y van a parar al filtro de pelusas. Para no obstaculizar la circulación del aire de secado a través del filtro de pelusas, éste debe limpiarse con cuidado después de cada proceso de secado.

El filtro de pelusas se encuentra en la parte interna de la puerta de la máquina.

Para limpiar el filtro de pelusas debe extraerse de la máquina con ayuda de su asidero (figura ③). Las pelusas procedentes de la ropa forman sobre el filtro una ligera capa suelta, que puede retirarse con toda facilidad. Una vez limpiado, colocar de nuevo el filtro en la máquina, teniendo el cuidado de que su colocación sea la correcta.

Mantenimiento/cuidados

fig. ④ – ⑥

Para todos los trabajos de mantenimiento retirar el enchufe de la red o desconectar el fusible eléctrico.

Limpieza de la rejilla de ventilación

- Retire la rejilla de ventilación (Fig. ④).
- Limpie la rejilla de ventilación y la parte de la máquina detrás de la rejilla de ventilación, si fuese oportuno con una aspiradora.
- Colocar en los palpadores en la máquina (Fig. ⑤, ⑥), teniendo el cuidado de que su colocación sea la correcta.

Limpieza de máquina

La caja y los elementos de manejo se pueden limpiar con productos de limpieza domésticos acuosos, carentes de disolventes y no abrasivos, de venta habitualmente en el comercio. No se raspará y rascará con objetos cortantes. La lavadora no se limpiará con chorro de agua, por meras razones de seguridad.

Tabla de programa

Tejidos de algodón y lana



(Mantelerías, ropa de cama, prendas de punto)

Cantidades de ropa

Grado de secado

Ajuste del sel. de tiempo

A

B

2 kg



Seca para plancha

40 - 45

30 - 35

2 kg



Seca para guardar

45 - 55

35 - 45

4,5-5 kg



Seca para plancha

80 - 90

65 - 75

4,5-5 kg



Seca para guardar

90 - 100

65 - 75

Tejidos sintéticos que non precisan plancha



(Tejidos delicados, camisas, mantelerías ropa de cama)

Cantidades de ropa

Grado de secado

Ajuste del sel. de tiempo

A

B

1 kg

o 5 camisas



Seca para guardar

20 - 25

15 - 20

1,5 kg

o 8 camisas



Seca para guardar

25 - 30

20 - 25

2 kg



Seca para guardar

30 - 35

25 - 30

A = para ropa centrifugada en lavadora a 800-1000 rpm

B = para ropa centrifugada a 2.800 rpm en centrifugadora

} *

* Con regímenes de centrifugado inferiores o superiores a los indicados, aumentar o disminuir los tiempos de secado en forma correspondiente *

Indicaciones para la corrección de pequeñas anomalías de funcionamiento

Este aparato cumple las normas de seguridad vigentes para equipos eléctricos. Reparaciones, modificaciones o manipulaciones en aparatos eléctricos, sólo se permiten por parte de personal especializado. Reparaciones efectuadas por personal no competente pueden causar grave peligro al usuario.

Verificar la posibilidad de su reparación, en base a las indicaciones siguientes. Incluso las reparaciones que se realizan en período de garantía de la máquina pueden acarrear algún cargo (ver las condiciones de garantía). Si se presenta una avería que no pueda remediar usted mismo, desconectar el aparato, desenchufar, cerrar el grifo y llamar al servicio de asistencia técnica.

¿Cuál puede ser la causa? . . .

. . . no se ilumina el piloto de indicación de funcionamiento después de seleccionar el tiempo de funcionamiento.

Enchufe suelto o mal conectado en la base. Se ha disparado el automático de la vivienda.

. . . la ropa no llega a secarse con el ajuste al máximo.



Sobrecarga del tambor.
Ropa insuficientemente centrifuga.
Insuficiente ventilación del lugar de emplazamiento (abrir puertas y ventanas).
Filtro de pelusas saturado (limpieza del filtro de pelusas).

Dificultades en la circulación de aire de secado. Para comprobar la circulación de aire en el interior de la máquina, soltar la rejilla de salida de aire y ponder de nuevo la máquina en funcionamiento.

. . . la puerta se abre y la secadora se para.

Al cerrar la puerta se ha pillado una prenda de ropa. Poner bien la prenda en el tambor.

Niveles de consumo

Ropa blanca y de color	Velocidad de centrifugado (en rpm, valores aprox.)	Tiempo de secado en minutos (incl. 10 min de tiempo para enfriar) 4 - 5 kg	Consumo de energía en kWh 4 - 5 kg
	1400	55	2,2
	1200	60	2,4
	1000	70	2,7
	800	80	3,2
	1400	45	1,8
	1200	50	1,9
	1000	55	2,1
	800	65	2,4

Los valores indicados son valores aproximados según las normas vigentes. Son posibles diferencias de hasta el 10%.

Bajas temperaturas en el lugar de instalación del secador del aire de escape, conducen a prolongados períodos de secado.

Servicio de asistencia técnica

¡Importante!

Si llama a nuestro servicio al cliente, haga el favor de **indicarnos el número de referencia y el número de fábrica del aparato**. Estos datos se hallan en la placa de características y en el cuadro de bordes gruesos de la placa de la máquina en la parte trasera de la misma.

Anote aquí el número de su aparato:

E-Nr. <input type="text"/>	FD <input type="text"/>
----------------------------	-------------------------

Nº de referencia

Nº de fábrica

Reservado de modificaciones técnicas.

Description

Fig. ①, ②

- | | |
|-----------------------------|--|
| 1 Work surface | 8 Button for gentle drying (not on all versions) |
| 2 Operating Panel | 9 Programme survey |
| 3 Door | 10 Pilot lamp |
| 4 Fluff filter | 11 Marker for selection |
| 5 Ventilator grid removable | 12 Programme duration display |
| 6 Adjustable feet | 13 Time selector with On/Off switch |
| 7 Start button | |

Brief instructions

Drying:

- Open door
- Insert laundry
- Close door
- Select time
- Press start button

After drying:

- Open the door
- Clean the fluff filter
- Remove the laundry
- Switch off machine

Economic drying

You can save energy, time and money if you observe the following points:

- Before drying, spin laundry at high spinning speed. Up to 5.0 kg of laundry of the same thickness can be dried. See also programme chart on page 45 and consumption values on page 48.
- Also spin easy-care garments.
- Fill drum to maximum capacity.
- Keep room in which machine is standing, cool.
- Clean fluff filter after every drying cycle.
- Keep exhaust pipe, if used, (see installation instructions) clean.
- Use the chances for saving offered by the button for gentle drying (if on your machine).

Index

page

Safety Instructions and Warnings	42
Installation	42
Tips for correct drying	43
Loading	43
Closing the door	44
Button for gentle drying	44
Select drying time/turn unit on	44
Adding laundry	44
Programme chart	45
Programme run	46
End of programme	46
Cleaning of fluff filter	46
Maintenance/Care	46
Hints on dealing with minor faults	47
Consumption values	48
Service	48

Your new tumble dryer

The concept of your new tumble dryer meets all present and future requirements of modern garment care.

The highest quality standards both in development and manufacture guarantee your dryer a long service life.

Extremely economical in energy consumption, it maintains short drying periods and ensures the ultimate in overall economy.

■ Regardless of the weather, your dryer will produce fluffy soft laundry and any degree of dryness you desire.

For safety reasons, the appliance is equipped with a device that prevents the re-start of the machine when the door is closed until the start button is pressed.

Please read the operating instructions carefully so that you can make full use of all of the possibilities and advantages of your new dryer.

We wish you much pleasure with economical and gentle garment care!

Safety Instructions and Warnings

1. Before you start the machine, carefully read the printed matter enclosed. You are given *important information on installation and safe use of your machine*. The manufacturer cannot be held liable for use of the machine that does not correspond to the instructions in the *printed matter*.
Make sure you retain the accompanying printed matter in case the machine is sold to another person.
2. Dispose of the packing material appropriately.
Packing material should be kept out of *the reach of children in order to prevent suffocation and other accidents*.
3. Do not install a machine which has been damaged (i.e. during transportation).
In cases of doubt, consult the dealer or customer service for advice.
4. This machine is for use *only as a domestic tumble dryer*.
5. Do not permit children to play with the machine.
Keep pets away from the machine.
6. Do not climb on top of the machine.
Do not use the machine as a platform or stepping board.
Do not sit or lean on the open door.
7. Do not operate the machine with wet hands.
8. Never put your hands into the rotating drum.
9. Only dry textiles which have been washed in water. Do not use any solvents as these can lead to an **explosion!**
Textiles which have foam parts, rubber, hair spray, or nail polish on them should not be put in the dryer because these are **inflammable materials!**
10. Turn the machine off at the end of the programme.
11. Make worn-out machines inoperable.
Disconnect electrical lead, sever the connection lead.
Break the latch on the loading door.
Take the machine to a dump.

Installation

The appliance should be installed and connected according to the enclosed installation instructions.

The dryer should only be operated in a well ventilated room (open window or door).

We recommend that the drum is wiped with a damp cloth prior to first use.

Tips for correct drying

- Laundry must be thoroughly spun either in an automatic washing machine or spin dryer before it is put into a tumble dryer. Higher spinning speeds mean shorter drying times and therefore lower electricity consumption.
- Easy-care garments and any items made from man-made fibres should have been spun with the special spinning programme in an automatic washing machine or for approximately 30 seconds in a spin dryer, or the standard spinning programme of a washing machine.
- In order to achieve uniform drying results laundry should be sorted according to type and desired degree of drying.
- To utilize the maximum filling capacity, ironing laundry can be dried together with "cupboard dry" laundry. To do this, select a "cupboard dry" time. After approx. $\frac{2}{3}$ of the period, remove the ironing laundry and continue drying the rest.
- Zip fasteners, hooks and loose belts should be closed.
- If possible, remove easy-care laundry while still slightly damp and allow to briefly dry off naturally. Excessive drying in the machine may result in creasing.
- Any items which are still too damp after a particular drying programme can be dried again with the time programme. Please note that laundry dried with hot air feels damp until it has cooled down completely. Collars, cuffs, hems etc. will always feel a little damp after drying due to the thickness of the material.

Please note the drying symbols on textiles.

The symbols mean:

 = drying at normal temperature

 = drying at low temperature

 = don't tumble dry

Do not tumble dry following items:

- Woollens or any items which are made with wool: **shrinking.**
- Delicate fabrics, silks. Curtains made of man-made fibres: **too much creasing.**
- Dripping wet washing: **waste of electricity.**

Preparing your laundry

Opening the door.

Make sure that there are no extraneous elements or small animals in the machine before loading your laundry drum.

Make sure that there are no detergent or softener containers or bottles in the laundry before putting into the drum.

Load the drum to its maximum capacity, putting each item loosely into the drum.

Do not exceed these quantities.

Capacities stated are dry weights:

Cotton and linen 4.5 kg; max. 5.0 kg
by all of the same thickness

Easy care max. 2.0 kg
or 8 shirts

Man-made fibres max. 1.5 kg

Closing the door

Close door by pushing it against the frame until the catch engages.

Ensure that no items are jammed between the door and frame.

If the door is not closed properly, a safety device will prevent the machine from starting.

Button for gentle drying (if on your machine)

S **Button** (fig. ② 8) for gentle drying must be pressed when drying man-made fabrics such as acrylics. The air temperature will be reduced by this.

It is also possible to dry all other types of fabrics suitable for machine drying with lower temperatures to save energy (saving approx. 10%).

Select Drying Time/Turn Unit On

Fig. ②

Read the required drying time from the programme survey (9) on the unit or the programme chart and set with the **time selector** (13). Turn the time selector clockwise only (to the right) until the desired time shows next to the marker for selection (11) (max. drying time 140 minutes). Turning the time selector from the **O**-setting turns the machine on, lighting up the operating light, press **start button** (7) and beginning the drying cycle.

Note:

You can set any drying time longer or shorter according to quantity and dampness of the laundry. For less laundry set shorter drying times, for damper laundry set longer times. Avoid overdrying the laundry by setting drying times too long. This could cause the laundry to shrink or develop creases in addition to needlessly wasting energy.

Adding laundry

The door can be opened at any time during a programme and more laundry can be added. The programme is then

interrupted. Please press start button again after closing the door.

Programme-chart card

Cotton and linen fabrics



(Underwear, towelling,
table-cloths and bed linens)

Capacity

Drying degree

Drying time selector

A

B

2 kg



damp for ironing

40 - 45

30 - 35

2 kg



cupboard dry

45 - 55

35 - 45

4,5-5 kg



damp for ironing

80 - 90

65 - 75

4,5-5 kg



cupboard dry

90 - 100

65 - 75

Easy care and synthetics



(Delicates, shirts, table-cloths
and bed linens)

Capacity

Drying degree

Drying time selector

A

B

1 kg

or 5 shirts



cupboard dry

20 - 25

15 - 20

1,5 kg

or 8 shirts



cupboard dry

25 - 30

20 - 25

2 kg



cupboard dry

30 - 35

25 - 30

A = for washing spun in a 800/ 1000 r.p.m. automatic.

B = for washing spun in a 2800 r.p.m. spin drier.

} *

* Set longer drying times for lower spin drier speeds.

Programme run

The continuous programme display (12) turns during the drying cycle and displays the current status of the programme sequence.

The laundry is cooled down during the last 5 minutes of the programme sequence – designated by lines on the continuous programme display.

End of Programme

The drying time is over when the time selector has returned to the **0**-setting (off) and the operating light goes out. The unit is now shut off.

Cleaning the fluff filter

Fig. ③

The tumble drying of the laundry causes fluff to be collected in the fluff filter. In order to let air pass through the fluff filter easily, it is necessary for the filter to be cleaned after every drying cycle. The filter is on the inside of the door. Remove by pulling upwards.

The fluff collects on the filter and can easily be removed. Replace filter after cleaning, ensuring that it fits properly. The environment of the drying apparatus should be kept clear of fluff.

Maintenance/Care

Fig. ④ – ⑥

Make sure you have either removed the plug or shut off the electrical fuse before doing any maintenance work on the machine.

Cleaning the ventilator grid

- Take off the ventilator grid (fig. ④).
- Clean the grid and the cavity behind it with a vacuum cleaner.
- Replace grid after cleaning (fig. ⑤, ⑥). Ensuring that it fits properly!

Cleaning the washing machine

Clean housing and fascia only with soapy water or a good quality cream cleanser.

Do not use solvents as they may damage the machine.

Do not hose down the machine.

How to deal with minor operating troubles

This appliance complies with standard safety regulations for electrical appliances. Repairs, alterations or any other operations on the electrical components of the machine should only be carried out by trained technicians. Improper repairs can cause considerable danger to the user.

Why . . .

. . . the operation indicator lamp does not light up although the drying-time is selected?

Plug is not inserted in the socket or it is loose in the socket.

A fuse has blown.

. . . the washing is not evenly dry when on maximum drying setting?

Drum overloaded.

Washing not spun sufficiently.

Fluff filter in loading-door blocked.

Room-ventilation insufficient (open door or window).

Fluff filter in loading door or exhaust-air grill clogged by fibres (clean the fluff-filter).



Air passage through the exhaust-air pipe is clogged.

For checking: withdraw the grill and switch the unit on again.

. . . During drying the door opens and the dryer switches itself off?

When closing the door clothing caught in the door. Remove clothing from the door and place into the drum.

Consumption values

Whites and Coloureds	Spin speeds in r.p.m. in (approx.)	Drying times in min. (inc. 10 min cooling period)	Power consumption in kWh
		4 – 5 kg	4 – 5 kg
cupboard dry 	1400	55	2,2
	1200	60	2,4
	1000	70	2,7
	800	80	3,2
iron dry 	1400	45	1,8
	1200	50	1,9
	1000	55	2,1
	800	65	2,4

The stated consumption levels are standard values determined under normal conditions. Variations up to 10 % are possible.

Lower ambient temperatures at the dryer's installation site lead to longer drying times.

After-sales service

Please check whether you can solve malfunctioning of the machine yourself by referring to the previous page before calling customer service. Any call outs made during the guarantee period may be chargeable if they are due to faults as outlined under "How to deal with minor operating troubles".

If you cannot solve the problem yourself proceed as follows:

Switch off and unplug machine, turn off the water tap and call customer service.

For address see attached list.

Important

If you call our after sales service, **please quote the product number and serial number of the machine.** These numbers are on the name plate in the inner side of the door and on the rating plate on the back of the machine.

Note the number of your machine here:

E-Nr.	<input type="text"/>	FD	<input type="text"/>
-------	----------------------	----	----------------------

Product number **Serial number**

Please help us by quoting these numbers when you book a call.

Note:

A call out is chargeable even during the guarantee period for any reason unconnected with a breakdown of the appliance.

All rights to technical modifications reserved.

Descrizione della macchina

- | | |
|---|--|
| 1 Piano di lavoro | 9 Settore programmi |
| 2 Cruscotto comandi | 10 Spia d'indicazione funzionamento |
| 3 Porta dell'oblò | 11 Tacca di riferimento |
| 4 Filtro | 12 Indicatore della durata del programma |
| 5 Griglia dell'aria smontabile | 13 Selettore automatico con interruttore di accensione/spegnimento |
| 6 Piedini regolabili in altezza | |
| 7 Tasto start | |
| 8 Tasto per trattamento delicato (non per tutti i tipi di macchine) | |

Brevi istruzioni

Asciugare:

- Apertura sportello
- Introduzione della biancheria
- Chiusura sportello
- Selezione del tempo
- Premere il tasto start

Dopo l'asciugatura:

- Apertura sportello
- Pulizia filtro
- Prelevare la biancheria
- Disinserzione della asciugatrice

Asciugatura economica

Si risparmia energia, tempo ed anche denaro osservando le seguenti avvertenze:

- Prima dell'asciugatura centrifugare la biancheria con il massimo numero di giri di centrifugazione. Possono essere asciugati fino a 5,0 kg di biancheria. Vedi anche tabella programmi a pagina 55 e i valori di consumo a pagina 57.
- Centrifugare anche la biancheria delicata.
- Introdurre il massimo quantitativo di biancheria.
- Provvedere che vi sia una temperatura ambiente possibilmente bassa.
- Pulire il filtro dopo ogni asciugatura della biancheria.
- Pulire di tanto in tanto il condotto di scarico se questo è stato previsto (ved. istruzioni di installazione).
- Utilizzare le possibilità di risparmio del tasto per trattamento delicato (se prevista).

Note di sicurezza e avvertenze	51
Installazione	51
Consigli per la corretta asciugatura	52
Introduzione della biancheria	52
Chiusura sportello	53
Tasto per trattamento delicato	53
Selezionare il tempo d'asciugatura/accendere l'apparecchio	53
Introduzione successiva di biancheria	53
Svolgimento del programma	54
Fine del programma	54
Pulizia del filtro	54
Manutenzione/cura	54
Tabella dei programmi	55
Avvertenze per eliminare piccoli difetti di funzionamento	56
Valori di consumo	57
Servizio assistenza	57

La Sua nuova asciugatrice

La concezione di questa nuova asciugatrice soddisfa tutte le attuali e future esigenze di un moderno trattamento della biancheria.

Elevati requisiti qualitativi sia nella progettazione che nella produzione garantiscono una lunga durata di questa asciugatrice.

Un contenuto consumo d'energia e brevi tempi di asciugatura assicurano la massima economicità di funzionamento dell'asciugatrice.

- Indipendentemente dal tempo, con quest'asciugatrice si ottiene una biancheria piacevolmente morbida con ogni grado d'asciugatura desiderato.

Per motivi di sicurezza l'apparecchio è munito di un dispositivo di blocco della riaccensione che impedisce un avviamento quando la porta viene chiusa. Si raccomanda di leggere attentamente le istruzioni d'uso per poter sfruttare pienamente tutte le possibilità e tutti i vantaggi offerti da questa nuova asciugatrice.

Per il piacere di un trattamento economico e delicato della biancheria!

Note di sicurezza e avvertenze

1. Leggete attentamente questo stampato prima di mettere in funzione l'apparecchio. Esso contiene informazioni importanti per quanto riguarda l'allacciamento, l'utilizzo e la sicurezza dell'apparecchio.
Il produttore non risponde di danni derivanti dall'inosservanza delle note e delle avvertenze riportate in questo stampato.
Conservate con cura queste note, potrebbero essere utili per il successivo proprietario dell'apparecchio.
2. Eliminare con cura il materiale d'imballaggio.
Il materiale d'imballaggio non è un gioco per i bambini.
3. Non allacciate gli apparecchi difettosi (per es danni provocati durante il trasporto).
In caso di dubbio rivolgetevi al centro di assistenza clienti o al vostro rivenditore di fiducia.
4. L'asciugatore deve avere solo un impiego domestico (non industriale) e per lo scopo indicato.
5. Non lasciate giocare i bambini con l'apparecchio.
Tenere lontano da animali domestici.
6. Non salite sull'apparecchio. Non utilizzate l'apparecchio come predellino o come base d'appoggio per eventuali lavori domestici.
Non appoggiatevi e non sedetevi sul portello aperto.
7. Non utilizzate l'apparecchio con le mani bagnate.
8. Non toccate il cestello quanto è in movimento.
9. Asciugate solamente tessuti che siano stati lavati in acqua.
Non utilizzate solventi (**pericolo d'esplosione!**).
Non asciugate nell'apparecchio i tessuti contenenti gommapiuma o che siano stati trattati con solvente per smalto o soluzioni simili (**pericolo d'incendio!**).
10. Spegnete sempre l'apparecchio appena è concluso il programma di asciugatura.
11. Gli apparecchi fuori uso devono essere resi inutilizzabili. Togliete la spina e asportate il cavo d'allacciamento.
Distrugete il dispositivo di chiusura del portello.
Consegnate l'apparecchio ad un apposito centro di raccolta dei rifiuti ingombranti.

Installazione

L'asciugatrice dev'essere installata ed allacciata in base alle relative istruzioni annesse.

Durante l'asciugatura è necessario assicurare una buona ventilazione dell'ambiente (tenere aperte finestre o porte).

Prima di metterla in funzione consigliamo di pulire il cestello con un panno umido.

Consigli per la corretta asciugatura

- Prima dell'asciugatura, è necessario disidratare accuratamente la biancheria mediante centrifugazione in una lavatrice od in una centrifuga. Quanto più elevato è il numero di giri di centrifugazione della lavatrice, tanto più breve è il tempo di asciugatura e tanto più basso è il consumo di corrente.
- Centrifugare biancheria delicata, soprattutto di fibre sintetiche o tessuti simili nel programma speciale di centrifugazione della lavatrice oppure centrifugare per circa mezzo minuto in una centrifuga o nel programma normale di centrifugazione della lavatrice.
- Per ottenere un risultato uniforme di asciugatura, selezionare la biancheria in base al tipo di tessuto ed al grado di asciugatura desiderato.
- Per sfruttare il quantitativo di biancheria massimo si potrà asciugare la biancheria da stirare assieme a quella che dev'essere asciugata pronta per l'armadio. A tale scopo regolare un tempo "asciugatura da armadio". Dopo circa $\frac{2}{3}$ del tempo prelavare la biancheria da stirare ed asciugare quella rimanente fino alla fine.
- Chiudere le chiusure lampo, i ganci e gli occhielli. Annodare cinture sciolte,

lacci di grembiuli, ecc. Rovesciare capi di maglieria.

- Togliere possibilmente la biancheria delicata dalla asciugatrice leggermente umida e farla asciugare brevemente all'aria. In caso d'eccessiva asciugatura vi è pericolo di sgualcitura.
- I capi di biancheria da stirare non devono essere stirati necessariamente subito dopo l'asciugatura. E' piuttosto vantaggioso ammucchiarli od arrotolarli e lasciarli così per un po' di tempo in modo che l'umidità residua nella biancheria possa distribuirsi uniformemente.

Fare attenzione ai simboli di asciugatura

Significato dei simboli:

- = Asciugare a temperatura normale
- = Asciugare con temperatura bassa
- = Non asciugare a macchina

I seguenti tessuti non devono essere messi nell'asciugatrice:

- Lana o tessuti prevalentemente di lana. **Pericolo d'infeltrimento!**
- Tessuti delicati (seta, tendine sintetiche): **Tendono a pieghettarsi!**
- Biancheria sgocciolante: **Spresco d'energia!**

Introduzione della biancheria

Apertura sportello.

Prima di introdurre la biancheria, controllate che nel cestello non si trovino corpi estranei o animali eventualmente rinchiusi. Togliere i misurini per il detersivo eventualmente presenti tra la biancheria.

Sistemare nel cestello possibilmente la massima quantità di biancheria prevista

per il rispettivo tipo di biancheria, senza ammassarla.

Non superare la quantità di biancheria. Il carico si riferisce a biancheria asciutta:

Biancheria da bucato	4,5 kg; max. 5,0 kg
con carico di biancheria di un solo tipo	
Biancheria delicata	max. 2,0 kg
o 8 camicie	
Fibre acriliche	max. 1,5 kg

Chiusura sportello

Premere lo sportello fino allo scatto.

Fare attenzione che nessun capo di biancheria rimanga impigliato.

Se lo sportello non è ben chiuso, un interruttore di sicurezza provvede a non far entrare in funzione l'apparecchio.

Tasto per trattamento delicato (se prevista)

S Il **tasto per trattamento delicato** (fig. ②, 8) dev'essere premuto per la asciugatura di tessuti sensibili alla temperatura, ad es. in fibre acriliche. In tal modo viene ridotta la temperatura dell'aria nell'asciugabiancheria.

Per risparmiare energia (circa il 10 %) si possono asciugare anche tutti gli altri tipi di tessuti adatti per l'asciugatura con una temperatura più bassa.

Selezionare il tempo d'asciugatura / accendere l'apparecchio

Fig. ②

Determinare il tempo d'asciugatura necessario in base alla tabella dei programmi (9) posta sull'apparecchio o in base a quella delle istruzioni per l'uso e poi impostare con il **temporizzatore** (13) la durata scelta. Ruotare il selettore dei tempi solo in senso orario (verso destra) fino a portare la durata voluta in corrispondenza della tacca di riferimento (11) (tempo d'asciugatura max. 140 minuti). Ruotando il selettore dei tempi dalla posizione **O** si mette in funzione l'apparecchio; la spia che segnala il funzionamento si accende. Premere il **tasto start** (7). Inizia il processo d'asciugatura.

Avvertenza:

Il tempo d'asciugatura da impostare può essere variato a seconda della quantità di biancheria e del suo grado di umidità. Impostare tempi più brevi del consueto con poca biancheria e più lunghi con biancheria molto umida. Non selezionare un tempo d'asciugatura troppo lungo per evitare un'essiccazione eccessiva della biancheria, che di conseguenza potrebbe restringersi o sguaiarsi, e per non sprecare energia inutilmente.

Introduzione successiva di biancheria

L'oblò può essere aperto in qualsiasi momento. Lo svolgimento del programma viene interrotto. Dopo la chiusura della porta premere il **tasto start**.

Svolgimento del programma

L'indicazione della durata programma (12) continua a ruotare durante l'asciugatura, indicando a che punto si trova il programma. Negli ultimi 5 minuti di svolgimento

del programma, contrassegnati da tratteggio sull'indicatore della durata del programma, la biancheria viene raffreddata.

Fine del programma

Il tempo d'asciugatura è trascorso quando il selettore dei tempi si è riportato in posizione **O** (Spento) e la spia che segnala

il funzionamento si è spenta. A questo punto l'apparecchio è spento.

Pulizia del filtro

Fig. ③

Le sfilacciate che si formano con l'uso della biancheria si staccano durante l'asciugatura e si accumulano nel filtro della macchina. Affinchè l'aria possa passare senza impedimento attraverso il filtro, questo dev'essere pulito dopo ogni asciugatura.

Il filtro si trova sulla controporta dello sportello della macchina.

Per pulire il filtro, estrarlo verso l'alto mediante l'impugnatura.

Le sfilacciate della biancheria formano sul filtro uno strato feltroso che può essere tolto con facilità. Dopo aver pulito il filtro, rimontarlo avendo cura che si trovi esattamente nel suo alloggiamento!

Manutenzione/cura

Fig. ④ - ⑥

Estraete sempre la spina o disinserite la valvola elettrica di sicurezza prima di procedere a lavori di manutenzione.

Pulizia della griglia d'aria di scarico

- Togliere la griglia (fig. ④).
- Pulire la griglia e la parte della macchina dietro alla griglia (eventualmente impiegare un aspirapolvere).
- Introdurre la griglia (fig. ⑤, ⑥). Rimontarlo avendo cura che si trovi esattamente nel suo alloggiamento!

Pulizia della lavatrice

Lavare il mobile della lavatrice e i suoi elementi di comando solo con acqua oppure con una normale detergente blando, privo di solventi e tale da non graffiare la superficie dell'apparecchio.

Non usare solventi! Questi prodotti possono danneggiare parti dell'apparecchio, creare vapori nocivi e provocare esplosioni!

Per motivi di sicurezza non spruzzare la lavatrice con getto d'acqua!

Istruzioni

Cotone e lino



(Biancheria intima, di spugna, di maglia, da tavolo e da letto)

Quantità di biancheria

Grado di asciugatura

Regolazione del selettore

A

B

2 kg



umida da stirare

40 - 45

30 - 35

2 kg



asciutta

45 - 55

35 - 45

4,5 - 5 kg



umida da stirare

80 - 90

65 - 75

4,5 - 5 kg



asciutta

90 - 100

65 - 75

Biancheria delicata, sintetica (da non stirare)

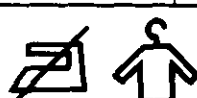

(Biancheria fine, vestiti, tovaglie, lenzuola, ecc.)

Quantità di biancheria

Grado di asciugatura

Regolazione del selettore

A

B

1 kg

oppure 5 camice



asciutta

20 - 25

15 - 20

1,5 kg

oppure 8 camice



asciutta

25 - 30

20 - 25

2 kg



asciutta

30 - 35

25 - 30

A = per biancheria che è stata centrifugata in I lavatrice con 800 ... 1000 g/min.

B = per biancheria che è stata centrifugata in una lavatrice con 2800 g/min. }

* Per bassi numeri di giri di centrifugazione regolare tempi di asciugatura più lunghi.

Avvertenze per eliminare piccoli difetti di funzionamento

Questo apparecchio risponde alle vigenti norme di sicurezza relative alle apparecchiature elettriche. Eventuali riparazioni, modifiche o interventi su apparecchi elettrici devono essere effettuati solamente da personale tecnico specializzato. Possono produrre situazioni di serio pericoli per l'utilizzatore finale.

Da cosa dipende se . . .

. . . la spia di segnalazione del funzionamento non si accendesse nel regolare il selettore?

La spina non è inserita o non è inserita bene nella presa di alimentazione.
E'scattato nell'abitazione l'interruttore automatico.



. . . la biancheria nonostante la macchina sia stata regolata al massimo non diventa asciutta?

Cestello troppo carico.
Biancheria non sufficientemente centrifugata. Aerazione dell'ambiente non sufficiente (aprire porte o finestre).
Filtro per sfilacciate nella porta dell'oblò o radiatore dell'aria intasati da sfilacciate. (Pulire il filtro ed il radiatore come descritto nella manutenzione).

. . . durante l'asciugatura la porta si spalanca e la macchina si ferma?

Chiudendo la porta e' rimasto agganciato un capo di biancheria. Reintrodurre bene nel tamburo il capo di biancheria in questione.

Valori di consumo

Biancheria da bucato e colorata	Velocità di centri- fugazione in giri/min (valori approssimativi)	Tempo d'asciugatura in minuti (tempo di raffreddamento di 10 minuti compreso)	Consumo d'energia in kWh
		4 - 5 kg	4 - 5 kg
Asciutta per armadio 	1400	55	2,2
	1200	60	2,4
	1000	70	2,7
	800	80	3,2
Asciutta per stiratura 	1400	45	1,8
	1200	50	1,9
	1000	55	2,1
	800	65	2,4

I valori indicati sono approssimativi in normali condizioni. Sono possibili differenze fino a 10 %. Basse temperature ambiente sul luogo di installazione dell'essiccatore a scarico d'aria portano a maggiori tempi di essiccazione.

Servizio assistenza

Prima di chiamare il servizio assistenza, Vi preghiamo di controllare se siete in grado di eliminare personalmente il problema (vedi capitolo "Avvertenze per eliminare piccoli difetti di funzionamento").

Se non potete eliminare da soli il disturbo, spegnete la lavatrice, estraete la spina dalla presa di corrente, chiudere il rubinetto dell'acqua e chiamate il servizio assistenza.

Per sapere qual è il servizio di assistenza più vicino a Voi, consultate l'appendice. Fornite al servizio assistenza il numero del prodotto (E-Nr) ed il numero di fabbricazione (FD) dell'apparecchio. Questi dati sono riportati sulla targhetta situata sul lato interno della porta e sulla targa circoscritta in grassetto che si trova sulla parete posteriore dell'apparecchio.

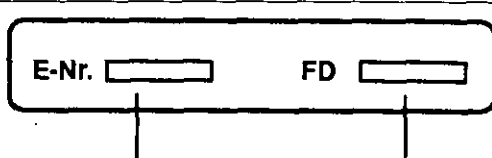

**Numero
del prodotto**

**Numero
di fabbricazione**

Vi preghiamo di essere di aiuto fornendo il numero del prodotto ed il numero di fabbricazione in modo da evitare inutili perdite di tempo che comunque comporterebbero sovraccosti.

Indicazione:

In caso di richieste di camodo potrebbero esservi addebitati gli eventuali costi, anche durante il Periodo di garanzia, se comportano l'intervento di un tecnico.

Con riserva di modifiche tecniche.

Laitteen kuvaus

Kuva ①, ②

- | | |
|---|---|
| 1 Työtaso | 9 Ohjelmat |
| 2 Ohjauspaneeli | 10 Merkkivalo |
| 3 Luukku | 11 Säästömerkki |
| 4 Nukkasihti | 12 Ohjelmankulun näyttö |
| 5 Jäähdytinkansi voidaan irrottaa | 13 Automatiikka-valitsin
pälle/päältä-katkaisijoin |
| 6 Säädetävät jalat | |
| 7 Virta-pälle-nappi | |
| 8 Hellävaraisen kuivauksen painike (ei
kaikissa malleissa) | |

Käyttöohjeet lyhyesti

Kuivaus:

- avataan täyttöluukku
- laitetaan pyykki koneeseen
- suljetaan täyttöluukku
- valitaan kuivumisaika
- painetaan virta-pälle-nappia

Kuivauksen jälkeen:

- avataan täyttöluukku
- puhdistetaan nukkasihti
- otetaan pyykki koneesta
- kytketään kone toiminnasta

Energiansäästö

Säästätte energiaa, aikaa ja kustannuksia kun seuraatte näitä ohjeita.

- pyykki lingotaan ennen kuivausta mahdollisimman korkealla kierrosnopeudella.
Pyykkiä voidaan kuivata kerralla 4,0 kg, jos samanlaista pyykkiä. Kts. myös ohjelmataulukkoa sivulla 63 ja kulutusarvoja sivulla 65.
- myös siliävät tekstiilit longotaan.
- kerralla kuivataan täysi koneellinen ohjelmataulukon mukaan.
- huolehditaan mahdollisimman alhaisesta huonelämpötilasta.
- Avataan tarvittaessa ikkuna nukkasihti puhdistetaan jokaisen kuivauksen jälkeen.
- Käytetään hyväksi kuivausajan lyhennyskytkimen tarjoamaa säästömahdollisuutta.
- Käytetään hyväksi hellävaraisen kuivauksen tarjoamaa säästömahdollisuutta (ei kaikissa malleissa).

Sisältö

Sivu

Turvallisuusohjeita ja varoituksia	60
Laitteen sijoitus	60
Näin kuivataan oikein	61
Koneen täyttö	61
Luukun sulkeminen	62
Hellävaraisen kuivauksen painike	62
Kuivausajan valinta / Laitteen Käynnistys	62
Pyykin lisääminen	62
Ohjelmataulukko	63
Ohjelmankulku	64
Ohjelman päätyminen	64
Nukkasihdin puhdistus	64
Huolto / Hoito	64
Ohjeita pienempien häiriöiden korjaamiseksi	65
Kulutuservot	65
Huolto	66

Uusi pyykinkuivaaja

Tämä uusi pyykinkuivaaja täyttää kaikki tämänhetkiset sekä myös tulevaisuudessa modernille pyykinkäsittelylle asetettavat vaatimukset.

Laadulle asetet korkeat vaatimukset tarkaavat pyykinkuivaajalle pitkän iän. Mitä säästäväisin energiankäyttö ja lyhyt kuivatusajat takaavat parhaan mahdollisen taloudellisuuden käytössä.

- Säästä riippumatta kone kuivaa pyykiksi ihanan pehmeäksi ja niin kuivaksi tai kosteaksi kuin haluat.

Turvallisuussyistä laite on varustettu uudelleen käynnistymisestä, joka estää koneen käynnistymisen luukun ollessa auki.

Tutustu käyttöohjeisiin huolellisesti, jotta opit käyttämään hyväksesi uuden pyykinkuivaajasi kaikkia etuja ja mahdollisuuksia.

Säästäväinen ja hellävarainen pyykinkuivaus on hauskaa!

Turvallisuusohjeita ja varoituksia

1. Lukekaa mukanaolevat painokirjoitukset huolellisesti läpi ennenkuin otatte koneen käyttöön.
Ne sisältävät tärkeitä ohjeita laitteen kytkennästä, käytöstä ja turvallisuudesta.
Valmistaja ei ole vastuussa, jos painetuja ohjeita ei ole noudatettu.
Säilyttäkää mukanaolevat painokirjoitukset mahdollisesti seuraavaa haltijaa varten.
2. Hävittäkää pakkausmateriaali asiaan-kuuluvasti.
Pakkausmateriaali ei ole lasten leikkikalua.
3. Älkää kytkekö vioittunutta laitetta. (esim. kuljetusvahingot)
Kääntykää epävarmassa tapauksessa asiakaspalvelun tai myyjän puoleen.
4. Käytä konetta vain kotona ja sille ilmoitettuun tarkoitukseen.
5. Älkää antako lasten leikkiä koneella.
Pitäkää kotieläimet loitolla koneelta.
6. Älkää nousko koneen päälle.
Älkää käytäkö konetta astinlautana tai päällennoustavana korokkeena.
Älkää nojatko avattuun oveen tai istuutuko sen päälle.
7. Älkää käytäkö konetta kostein käsin.
8. Älkää tarttuko pyörivään rumpuun.
9. Kuivatkaa koneessa vain vedellä pesytyjä tekstiilejä.
Älkää käytäkö liotusaineita **(räjähdysvaara!)**.
Älkää kuvatko koneessa tekstiilejä, jotka sisältävät vaahtokumia tai joissa on kampausunestettä, kynsilakanpoistoainetta tai vastaavia aineita **(palovaara!)**
10. Painakaa aina kone pois päältä ohjelman loputtua.
11. Loppuunpalvelleet koneet tehtävä käyttökelvottomiksi:
irroittamalla pistoke pistokerasiasta, katkaisemalla liitoskaapeli, rikkomalla oven lukko.
Viemällä kone kaatopaikalle.

Laitteen sijoitus

Laitte on sijoitettava ja liitettävä ohjeiden mukaisesti
Kuivauksessa täytyy huolehtia siitä, että huone tuuletetaan hyvin. (Avaa ikkuna tai ovi). Ennen ensimmäistä käyttöönottoa suositellaan rumpun pyyhkimistä kostealla pyyhkeellä.

Näin kuivataan oikein

- Pyykistä poistetaan vesi mahdollisimman tarkasti linkoamalla se pesukoneessa tai erillisessä lingossa. Mitä suurempaa kierrosnopeutta käytetään, sitä lyhyempi on kuivausaika ja sitä alhaisempi virrankulutus.
- Siliävä pyykki, keinokuidusta valmistetut päällysvatteet tai vastaavat tekstiilit lingotaan pesukoneen linkouksen erikois- tai normaaliohjelmalla tai erillisessä lingossa vain n. 30 sekuntia.
- Tasaisen kuivaustuloksen saavuttamiseksi lajitellaan pyykki kuitujen ja halutun kuivausasteen mukaan.
- Jotta voitaisiin käyttää hyväksi suurinta mahdollista täyttömäärää, voidaan silitettävä pyykki kuivata yhdessä kaappikuivan pyykin kanssa. Tätä varten valitaan aika "kaappikuiva". Kun noin ¾ koko kuivausajasta on kulunut, otetaan silitettävä pyykki koneesta ja loput kuivataan ohjelman loppuun asti.
- Suljetaan vetoketjut ja hakaset. Irtonaiset vyöt, esiliinan nauhat jne. solmitaan yhteen.
- Siliävä pyykki otetaan koneesta vielä hieman kosteana ja annetaan kuivua ilmassa. Sillä ylikuivatus rypistää pyykin.

- Silittettäviä vatteita ei tarvitse silitää välittömästi kuivauksen jälkeen. On suositeltavaa kääriä ne vähäksi aikaa rullalle, jotta jäljellä oleva kosteus pääsee jakautumaan tasaisesti.

Tekstiileissä olevat kuivatusohjeet on huomioonotettava.

Merkit tarkoittavat seuraavaa:

- ☐ = Kuivatus normaalilämpötilassa
- ☒ = Kuivatus alhaisessa lämpötilassa
- ☒ = Ei konekuivatususta

Seuraavia tekstiilejä ei saa panna kuivaajaan:

- Villaa tai villapitoisia tekstiilejä: **Vanumisvaara!**
- Arkoja kankaita (silkkiä, keinokuituisia verhoja): **Rypistymisvaara!**
- Vettä valuvia vaatekappaleita: **Energiantuhlausta!**

Koneen täyttö

Oviluukun avaaminen.

Ennen koneen täyttämistä pyykillä huolehtikaa siitä, että rummussa ei ole vieraita esineitä eikä mahdollisesti suljetuna olevia eläimiä.

Poistakaa pyykissä vielä mahdollisesti olevat pesuaineen annostussäiliöt.

Jos mahdollista, kuivataan kerralla samanlaatuista pyykkiä.

Näitä täyttö-määriä ei saa ylittää.

Koneen täyttömäärä koskee kuivaa pyykkiä:

Valkopyykki	3,5 kg; maks. 4,0 kg
jos samanlaista pyykkiä	
Siliävät tekstiilit	maks. 1,5 kg
tai 5 miesten paitaa	
Akryylikuidut	maks. 1,5 kg

Luukun sulkeminen

Luukkua painetaan kiinni, kunnes salpa lukkiutuu. **Pyykkiä ei saa jäädä luukun väliin.** Jos luukku ei ole kunnolla kiinni, turvakytkin estää laitteen käynnistyksen.

Hellävaraisen kuivauksen painike (ei kaikissa malleissa)

S Hellävaraisen kuivauksen painiketta (kuva ②, 8) on painettava kuivattaessa lämpötilan suhteen arkoja tekstiilejä kuten esim. akryylikuituja. Näin kuivaajan ilman lämpötila laskee.

Haluttaessa säästää energiaa (n. 10%) voidaan myös kaikki muut konekuivaukseen soveltuvat kuidut kuivata alhaisemmassa lämpötilassa.

Kuivausajan valinta/Laitteen käynnistys

Valitaan laitteella olevasta ohjelmataulukosta (9) haluttu kuivausaika, säädetään se **ajanvalitsimella** (13). Käännä ajanvalitsinta myötöpäivään (oikealle) kunnes haluamasi kuivausaika on merkin (11) vieressä (maks. kuivausaika 140 minuuttia). Kun ajanvalitsin käännetään **O**-asennosta, käynnistyy laite, käytön merkkivalo syttyy. Painetaan **virta-päälle-nappia** (7) kuivaus alkaa.

Huomio:

Kuivausaika voidaan valita pyykkimäärästä ja sen kosteudesta riippuen pitemmäksi tai lyhyemmäksi. Kuivatessa pienempiä määriä, valitaan lyhyempi aika, jos pyykki on hyvin kosteaa, pitempi aika. Älä valitse liian pitkää kuivausaikaa, sillä pyykki voi kutistua tai rypistyä ja energiaa kuluu suotta hukkaan.

Pyykin lisääminen

Luukku voidaan avata kuivauksen aikana, jolloin pyykkiä voidaan lisätä koneeseen tai ottaa pois. Ohjelman kulku keskeytyy ja merkkivalo sammuu. Luukun sulkeamisen jälkeen tulee painaa uudelleen virta-päälle-nappia.

Ohjelmataulukko

Puuvilla- ja pellavatekstiilit



(alusvaattet, frotee- ja trikoovaattet, pöytäliinat ja liinavaatteet)

Pyykkimäärä

Kuivuusaste

Aikakytkimen säätö

A

B

2 kg



silityskuiva

35 - 40

25 - 30

2 kg



kaappikuiva

40 - 50

30 - 35

3,5 - 4 kg



silityskuiva

70 - 80

65 - 75

3,5 - 4 kg



kaappikuiva

80 - 90

65 - 75



(hienopyykki, päällysvaatteet, pöytäliinat, liinavaatteet)

Pyykkimäärä

Kuivuusaste

Aikakytkimen säätö

A

B

0,5 kg



kaappikuiva

20 - 25

15 - 20

1 kg

tai 5 miesten paitaa



kaappikuiva

25 - 30

20 - 25

1,5 kg



kaappikuiva

30 - 35

25 - 30

A = pesukoneen, jolla pyykki on lingottu, **kierrosluvut ovat 800 ... 1000 kierr./min.**

B = lingon, jolla pyykki on lingottu, **kierrosnopeus on 2800 kierr./min.**

* Kierrosnopeuden ollessa alhaisempi on kuivausaika säädettävä pitemmäksi.

Ohjelmankulku

Ohjelman kestoajan näyttö (12) pyörii kuivauksen aikana ja näyttää kulloinkin ohjelmankulun viimeiset 5 minuuttia pyykin

jäähdytysvaihe on merkitty ohjelman kestoajan näytölle viivoilla

Ohjelman päättyminen

Kuivausaika on päättynyt, kun ajanvalitsin on palannut **O**-asentoonsa ja käytön

merkkivalo sammuu. Laite on näin kytketty toiminnasta.

Nukkasihdin puhdistus

Kuva ③

Vaatteista irtoaa käytössä nukkaa, joka kuivatuksen aikana kerääntyy koneen nukkasiihtiin. Jotta ilma pääsisi esteettömästi virtaamaan nukkasihdin läpi kuivatuksen aikana on se puhdistettava jokaisen käytön jälkeen.

Nukkasiihti sijaitsee koneen oviluukun sisäpuolella. Puhdistamista varten irrotetaan nukkasiihti vetämällä kahvasta

ylöspäin. Vaatteista irronnut nukka muodostaa sihdillä huopamaisen kerroksen, joka on helposti irrotettavissa. Puhdistuksen jälkeen pannaan siihti taas paikoilleen. On huolehdittava siitä, että se tulee oikein paikoilleen! Kuivaajan ympäristö on pidettävä vapaana nukista.

Huolto/Hoito

Kuva ④, ⑤

Vetäkää pistoke pistokerasiasta tai katkaiskaa sähkö sulakkeella kaikkien huoltotöiden ajaksi.

Ilmanpoistoritilän puhdistus

- Ilmanpoistoritilä irrotetaan puhdistusta varten (katso kuva ④).
- Kone puhdistetaan ilmanpoistoritilän ja tuuletusalueen takaa (ehkä pölynimuria käyttäen).
- Ilmanpoistoritilän puhdistuksen jälkeen pannaan siihti taas paikoilleen (Kuva ⑤, ⑥). On huolehdittava siitä, että se tulee oikein paikoilleen.

Koneen puhdistaminen

Puhdista koneen ulkopinta ja ohjaustaulu pesuainevedeen kostutetulla pyyhkeellä. Käytä pesuaineena neutraaleja, kotitaloudessa normaalisti käytettäviä puhdistusaineita (esim. käsiastianpesuaine), jotka eivät sisällä liuotteita tai hankausaineita.

Älä käytä liuotteita! Nämä aineet voivat vahingoittaa koneen osia sekä kehittää myrkyllisiä kaasuja ja niiden käyttö saattaa aiheuttaa räjähdysvaaran!

Älä puhdista koneen ulkopintoja vesisuihkulla!

Ohjeita pienempien häiriöiden korjaamiseksi

Tämä laite on sähkölaitteille asettujen asiaankuuluvien turvallisuusmääräysten mukainen. Vain erikoisasiantuntijat saavat suorittaa sähkölaitteita koskevat korjaukset, muunnokset ja kytkennät. Epäasianmukaisesti suoritusta korjauksesta saattaa laitteen käyttäjälle aiheutua huomattavaa vahinkoa.

Mistä voi johtua että . . .

**. . . ettei käytön merkkivalo syty aika-
valitsinta säädettäessä?**

Pistoke ei ole lainkaan tai on vain höllästi pistorasiassa.

Asunnon sulake on lauennut.

**. . . kuivauksen aikana luukku aukeaa
ja kuivaus pysähtyy?**

Luukun sulkemisen yhteydessä väliin on jäänyt pyykkiä. Väliin jääneet vaatekappalet asetetaan rumpuun.

**. . . huolimatta mahdollisimman tarkas-
ta maksimisäädöstä pyykki ei kuivu?**



Rumpu on ylikuormitettu.

Pyykkiä ei ole lingottu tarpeeksi.

Huonetilaa ei ole riittävästi tuuletettu (avataan ovi tai ikkuna).

Nukkasihti oviluukussa tai ilmanjähdytin ovat tukossa (sihti ja jäähdytin puhdistetaan koneen hoito-ohjeiden mukaisesti).

Kulutusarvot

Valko- ja kirjopyykki	Linkous- kierrosluku r/min n. arvoja)	Kuivumisaika minuuteissa (tähän sisältyy 10 min. jäähdytysaika)	Energiankulutus kWh
		4 - 5 kg	4 - 5 kg
Kaappikuiva 	1400	55	2,2
	1200	60	2,4
	1000	70	2,7
	800	80	3,2
Silityskuiva 	1400	45	1,8
	1200	50	1,9
	1000	55	2,1
	800	65	2,4

Ilmotetut kulutusarvot ovat ohjearvoja, jotka on saatu normaaliolosuhteissa.

10% heilahtelut ovat mahdollisia.

Kuivausajat pitenevät, jos poistoilmakuivauslaitteen sijoituspaikan lämpötila on alhainen.

Huolto

Ennenkuin kutsut huoltomiehen paikalle, tarkista voitko korjata vian itse. (Katso "Ohjeita pienempien häiriöiden korjaamiseksi").

Mikäli et voi korjata häiriötä itse, kytke kone pois toiminnasta, irrota pistoke pistorasiasta, sulje vesihana ja kutsu huoltomies.

Tiedon lähimmästä valtuutetusta huolto-
liikkeestä saat joko koneen myyjäliik-
keestä maahantuojalta.

Ilmoita huoltomiehelle laitteen tuotenu-
mero (E-Nr.) ja valmistusnumero (FD).

Nämä numerot löydät tyypikilvestä, joka on pesukoneen avatun täyttöluukun ke-
hyksessä ja takana kojekilvessä kehysvii-
voin korostettuna.

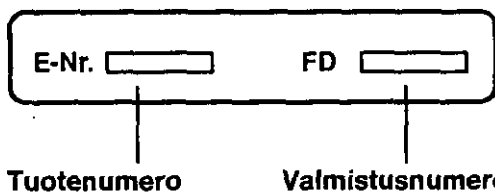

Kun ilmoitat laitteen tuotenumeron ja val-
mistusnumeron samalla, kun kutsut huol-
tomiehen paikalle, vältty huoltomiehen
tarpeettomiin matkoihin liittyviltä lisäkus-
tannuksilta.

Huomio!

**Mikäli takuuajan aikana joudut kutsu-
maan huoltomiehen paikalle tarpeet-
tomasti, joudut maksamaan käynnin
aiheuttamat kulut.**

Översikt bilden

Bild ①, ②

- | | |
|-------------------------------------|--|
| 1 Arbetsskiva | 9 Programöversikt |
| 2 Manöverpanel | 10 Kontrollampa som lyser när torktumlaren är påslagen |
| 3 Lucka | 11 Visare |
| 4 Luddfilter | 12 Skiva som anger de olika programmens längd |
| 5 Frånluftsgaller avtagbar | 13 Automatikvred som samtidigt sätter igång/stänger torktumlaren |
| 6 Ställbara fötter | |
| 7 Starttangent | |
| 8 Skontangent (ey på alla modeller) | |

Checklista

Före tumlingen:

- Öppna luckan
- Lägg i tvätten
- Stäng luckan
- Välj torktid
- Trycka in starttangenten

Efter tumlingen:

- Öppna luckan
- Rengör luddfiltret
- Ta ut tvätten
- Stäng av torktumlaren (med vredet)

Var ekonomisk när Du använder torktumlaren!

Du sparar el, tid och pengar om Du tänker på följande när Du ska använda Din torktumlare:

- Centrifugera tvätten med högsta möjliga varvtal innan Du lägger in den i torktumlaren. Tumlaren rymmer ända upp till 4,0 kg. Se i övrigt programöversikten på sidan 73 och torktider på sidan 74.
- Centrifugera även strykfritt innan det läggs in i torktumlaren.
- Fyll alltid torktumlaren med tvätt inför en tumling.
- Den omgivande rumstemperaturen bör vara så låg som möjligt.
- Rengör luddfiltret efter varje tumling.
- Rengör frånluftsledningen om sådan finnes med jämna mellanrum (se monteringsanvisningen).
- Använd skontangenten när det är möjligt (att existera).

Säkerhetsanvisningar och varningar	69
Placering	69
Så här använder Du torktumlaren på rätt sätt	70
Lägga i tvätten	70
Stänga luckan	71
Skontangent	71
Välja torktid och sätta igång torktumlaren	71
Fylla på med tvätt	71
Under tumlingen	72
När tvätten är färdig	72
Rengöra luddfiltret	72
Skötsel och vård	72
Programtabell	73
Råd vid fel på torktumlaren	74
Torktider och energiförbrukning	74
Service	75

Din nya torktumlare

Din nya torktumlare har en konstruktion som uppfyller både dagens och morgondagens krav på modern klädvård.

Synnerligen höga anspråk på kvalitet både under utvecklingsarbetet och i tillverkningskedet är garantier för att Du köpt en torktumlare med lång livslängd.

Torktumlaren förbrukar ytterst lite energi och kräver bara kort tid för att torka tvätten. Det gör torktumlaren mycket ekonomisk i drift.

- Torktumlaren gör Dig helt oberoende av väder och vind. Din tvätt blir fluffigt mjuk och precis så fuktig resp. torr som Du vill ha den.

Av säkerhetsskäl är tumlaren försedd med en återkopplings spärr som förhindrar att tumlaren slås på när man stänger dörren.

Läs noggrant igenom denna bruksanvisning så att Du kan utnyttja torktumlarens alla möjligheter.

Vi hoppas Du ska trivas med denna torktumlare som sköter Din klädvård på ett ekonomiskt och skonsamt sätt!

Säkerhetsanvisningar och varningar

1. Läs noga igenom all information i bruks- och monteringsanvisningarna innan maskinen tas i bruk. Där finns viktiga upplysningar om hur maskinen ska installeras, användas och skötas. Tillverkaren fransäger sig allt ansvar om anvisningarna inte följs.
Spara bruks- och monteringsanvisningarna.
2. Avlägsna allt förpackningsmaterial ordentligt och se till att det tas om hand riktig. Plastpåsar kan vara livsfarliga leksaker.
3. Använd aldrig en skadad apparat. Kontakta leverantören om Du är osäker.
4. Tummlaren är avsedd för normal användning i hushållet.
5. Låt aldrig barn leka med maskinen. Håll husdjur borta från maskinen.
6. Stå eller sitt aldrig på maskinen. Luta er aldrig mot luckan eller sitt på den när luckan är öppen.
7. Ställ inte in program eller starta maskinen med fuktiga händer.
8. Stoppa aldrig in händerna i trumman medan den fortfarande roterar.
9. Torktumla endast plagg som först tvättats i vatten.
Använd aldrig lösningsmedel eftersom ångorna från dem kan **explodera!**
Torktumla aldrig plagg som innehåller skumgummi eller som innehåller rester av hårspray, nagellackborttagningsmedel eller liknande därför att de kan bilda gaser eller **börja brinna!**
10. Stäng alltid av maskinen när tvätten är färdig.
11. Uttjänta apparater ska förstöras. Dra ut stickkontakten, kapa sladden och förstör låset till luckan. Se därefter till att apparaten tas om hand på rätt sätt för skrotning.

Placering

Torktummlaren måste placeras och anslutas enligt bifogad monteringsanvisning. Under torkningen bör du sörja för god ventilation (öppna dörr eller fönster). Torka insidan av trumman med en fuktig torkduk innan Du tar torktummlaren i bruk.

Så här använder Du torktummlaren på rätt sätt

- Centrifugera först tvätten ordentligt i en tvättmaskin eller en centrifug. Ju högre varvtal, desto kortare torktid och därmed lägre strömförbrukning.
- Centrifugera även strykrfritt, plagg av syntetmaterial och liknande i centrifugeringsprogram avsett för sådana material. Om inget speciellt program finns kan sådan tvätt centrifugeras ca. 30 sekunder i normalt tvättprogrammet.
- Sortera tvätten med tanke på material och hur fuktig resp. torr Du vill ha den. Då blir torkresultatet jämnt.
- Lägg alltid i maximal mängd tvätt. Torka t.ex. tvätt som ska strykas tillsammans med tvätt som ska bli skåptorr. Vrid då programvredet till "skåptorr" men ta ut den tvätt som ska strykas efter ca. 2/3 av tiden. Låt resten av tvätten torka tills den är torr.
- Dra igen blixtlås, knäpp knappar och hyskor. Knyt ihop skärp och förklädesband.
- Strykfråa plagg bör helst tas ut ur torktummlaren lätt fuktiga för att sedan få hängtorka. Om de blir alltför torra inne i torktummlaren kan de skrynklas.
- Det är inte nödvändigt att genast börja stryka tvätt som ska strykas. Strykningen går lättare om Du först viker eller rullar ihop tvätten så att den restfuktighet som fortfarande finns där kan fördela sig jämnt.

Titta på Dina kläders/textiliers skötselmärkning!

Symbolerna betyder:

= Torkning i normal temperatur

= Torkning i låg temperatur

= Ej torktumling

Lägg inte nedan uppräknade textilier i torktummlaren:

- Ylle eller textilier med ylledetaljer därför att de kan **filta sig!**
- Känsliga material (siden, gardiner av syntetmaterial) därför att de kan **skrynkla sig!**
- Droppvåta plagg därför att det vore **slöseri med energi!**

Lägga i tvätten

Öppna luckan.

Kontrollera att inga främmande föremål eller djur ligger i trumman innan Du lägger in tvätt.

Ta bort eventuella doseringsbollar för tvättmedel ur tvätten.

Lägg helst i maximal mängd tvätt beroende på material. Skaka ut plaggen och lägg dem löst i trumman.

Lägg inte i för mycket tvätt!

Kapacitet angiven i mängd torr tvätt:

Vit- och kulörtvätt 3,7 kg; max. 4,0 kg
(max. mängd om allt tvättgods är av samma slag)

Strykfrfritt eller 5 skjortor max. 1,5 kg

Akrylplagg max. 1,0 kg

Stänga luckan

Stäng luckan genom att trycka den inåt tills Du hör att låset fjädrar in. **Se till att inga plagg fastnat i luckan.** Om luckan

inte är ordentligt stängd ser en säkerhetsströmbrytare till att maskinen inte kan sätta igång.

Skontangent (att existera)

S Skontangenten (bild ②, 8) måste tryckas in när Du torkar textilier som är värmekänsliga, t.ex. plagg av akryl. På så vis blir lufttemperaturen i torktum-laren lägre.

Även alla andra material som lämpar sig för torktumling kan torkas i lägre temperatur. Lägre temperatur innebär en energi-besparing om ca. 10%.

Välja torktid och sätta igång torktum-laren

Bild ②

Av programöversikten (9) på torktum-laren eller programtabell framgår torktiderna. Vrid **vredet** (13) medurs (åt höger) tills visaren (11) pekar mot önskad tid (max. torktid 140 min).

När Du vrider vredet (13) ur läge **O** sätter Du samtidigt igång torktum-laren. Den kontrollampa som visar att torktum-laren är igång börjar lysa. Tryck på **start-tangenten** (7). Själva tumlingen startar.

OBS!

Du kan välja längre eller kortare torktider beroende på tvättmängd och fuktighet. Är tvättmängden liten ställer Du in en kortare tid; vid fuktigare tvätt ställer Du in en längre tid. Välj inte onödigt lång torktid. Tvätten blir i så fall förr torr och kan krympa eller bli skrynklig. Dessutom använder Du onödigt mycket energi.

Fylla på med tvätt

Luckan kan öppnas när som helst under tumlingen. Tryck en gång till på starttangenten efter att du stängt dörren.

Under tumlingen

Programskivan (12) vrider sig i takt med torktumlingen och visar hela tiden var i torkprogrammet maskinen befinner sig. Ca 5 minuter innan tvätten är färdig

stängs värmen av och tvätten tillförs kall luft så att den svalnar. På programskivan anges detta med streck.

När tvätten är färdig

Tvätten är färdig när vredet åter står i läge **O** och den kontrollampa som annars visar att torktummlaren är igång slocknar. Maskinen är därmed frånslagen.

Rengöra luddfiltret

Bild ③

När plagg används nöts fibrerna av. Under torktumlingen blåses de bort och samlas i luddfiltret. Filtret måste rengöras efter varje tumling så att luften hela tiden kan strömma fritt genom luddfiltret. Luddfiltret hittar Du på luckans insida. Dra luddfiltret uppåt i handtaget när Du vill rengöra det.

Det luddskikt som bildats på filtret är lätt att ta bort. Sätt sedan tillbaka filtret igen på dess plats.

Skötsel och vård

Bild ④, ⑤

Dra alltid ut stickkontakten ur vägguttaget eller skruva ur säkringarna vid underhåll på maskinen.

Rengöra frånluftsgallret

- **Ta bort frånluftsgallret** genom att (bild ④).
- **Rengör gallret och området bakom gallret.** Använd en dammsugare.
- **Sätt sedan tillbaka gallret** (Bild ⑤, ⑥), igen på dess plats!

Utsidan

Rengör utsidan och programpanelen med mildt rengöringsmedel utan tillsats av lösningsmedel eller skurmedel.

Använd inga lösningsmedel! Sådana medel kan skada maskinen och utveckla giftiga ångor. Dessutom föreligger explosionsrisk!
Duscha inte heller maskinen med vattenstråle.

Programtabell

Bomull och linne



(Frotté, trikåplagg, barnplagg, sänglinne och hushållstvätt)

Tvättmängd

Torkningsgrad

Inställning av tidsväljare i minuter

A

B

2 kg



stryktorr

35 - 40

25 - 30

2 kg



skåptorr

40 - 50

30 - 35

3,5 - 4 kg



stryktorr

70 - 80

65 - 75

3,5 - 4 kg



skåptorr

80 - 90

65 - 75

Strykfri och syntetisk tvätt, blandmaterial



(Sänglinne, hushållstvätt, skjortor, blusar, tröjor och ytterplagg)

Tvättmängd

Torkningsgrad

Inställning av tidsväljare i minuter

A

B

0,5 kg



skåptorr

20 - 25

15 - 20

1 kg

eller 5 skjortor



skåptorr

25 - 30

20 - 25

1,5 kg



skåptorr

30 - 35

25 - 30

A = för tvätt som centrifugerats i tvättmaskin med 800 . . . 1000 v/min.

B = för tvätt som centrifugerats i centrifug med 2800 v/min.

* Vid mindre centrifugeringsvarvtal bör längre torkningstid väljas.

Råd vid fel på torktumlaren

Denna torktumlare uppfyller alla de bestämmelser som gäller för elektrisk utrustning. Reparationer, ändringar och övriga ingrepp på elektriska apparater får endast utföras av fackman. Reparationer, som inte utförts på ett sakkunnigt sätt, kan innebära stor fara för användaren.

Kontrolllampan lyser inte när Du ställer in tiden

- Sitter stickkontakten i ordentligt?
- Är säkringen hel?

Tvätten blir inte så torr trots max tidsinställning



- Har Du lagt för mycket tvätt i trumman?
- Centrifugerade Du tvätten först ordentligt?

- Är luftväxlingen i rummet god? (Öppna dörr/fönster.)
- Är luddfiltret i luckan igentäppt? Rengör filtret som tidigare beskrivits. Släpper frånluftslangen inte igenom luften?
Prova genom att ta bort gallret och starta tumlaren.

Luckan går upp och torktumlaren kopplas ifrån

- Ett plagg fastnade i luckan när Du stängde den. Lossa plagget och lägg in det i trumman.

Torktider och energiförbrukning

Vit- och kulörtvätt	Centrifugering, antal varv/min (ung. värden)	Torktid i minuter (inkl. 10 min då tvätten tillförs kall luft)	Energiförbrukning i kWh
		4 – 5 kg	4 – 5 kg
Skåptorrt 	1400	55	2,2
	1200	60	2,4
	1000	70	2,7
	800	80	3,2
Stryktorrt 	1400	45	1,8
	1200	50	1,9
	1000	55	2,1
	800	65	2,4

De ovan angivna värdena är riktvärden från prov under normala förhållanden. Avvikelser upp till 10% är normala. Ställs frånluftstorkaren på en plats med låg omgivningstemperatur, kommer detta att leda till längre torktider.

Service

Läs först under "Råd vid fel på torktumlaren" innan du tar kontakt med en serviceverkstad.

Din handlare kan tipsa om närmaste service. Om du inte själv kan avhjälpa felet drar du ut stickkontakten ur vägguttaget eller skruvar ur säkringarna. Stäng även vattenkranen.

Anteckna uppgifterna från tvättmaskinens typskylt om modell och serienummer innan du tar kontakt med service. En typskylt sitter på dörrens insida samt en finns på baksidan av tvättmaskinen i ett fält med en tjock ram runt om.



modellnummer tillverkningsnummer

Konsumentbestämmelser

I Sverige gäller av EHL antagna konsumentbestämmelser. Fullständig text finns hos din handlare. Spar kvittot.

Rätt till tekniska ändringar förbehålles!
I Sverige gäller av EHL antagna konsumentbestämmelser. Spar kvittot.

Apparatbeskrivelse

Fig. ①, ②

- | | |
|--------------------------------|--|
| 1 Arbeidsplate | 8 Skåneknapp (ikke på alle apparattyper) |
| 2 Betjeningspanel | 9 Programoversikt |
| 3 Dør | 10 Driftskontrolllys |
| 4 Lofilter | 11 Programmarkering |
| 5 Utluftingsgitter kan fjernes | 12 Posisjonsanviser |
| 6 Justerbare føtter | 13 Programvelger med av- og på-bryter |
| 7 Startknapp | |

Kort veiledning

Tørk:

- Døren åpnes
- Tøyet legges i
- Døren lukkes
- Tørketid velges
- Trykk inn startknappen

Etter tørk:

- Døren åpnes
- Lofilteres rengjøres
- Tøyet tas ut
- Tørketrommelen slås av

Økonomisk tørking

Du sparer energi, tid og utgifter, dersom du tar hensyn til følgende råd:

- Før tørkingen sentrifugeres tøyet med høyeste sentrifugeringshastighet. Det kan tørkes opptil 4.0 kg. pr. gang. Se også programtabellen på side 81 og forbruksverdiene på side 84.
- Også finvask må sentrifugeres.
- Maksimal tøymengde er mest økonomisk.
- Lavest mulig romtemperatur.
- Lofilteret renses etter hver tørking.
- Eventuelt utluftingsrør (jfr. oppstillingsanvisning) bør renses av og til.
- Bruke sparemulighetene med skåneknapp (hvis forhånden).

Innhold

Side

Sikkerhetsregler og advarsel	78
Oppstilling av tørketrommelen	78
Tips for riktig tørking	79
Tøy legges inn	79
Døren lukkes	80
Skåneknapp	80
Velg tørketid/Slå på apparatet.	80
Etterfylling av tøy	80
Programtabell	81
Programforløp	82
Programslutt.	82
Rengjøring av lofilteret	82
Vedlikehold	82
Råd ved eventuell feil	83
Forbruksverdier.	84
Service	84

Din nye tørketrommel

Din nye tørketrommel oppfyller alle nåtidens og fremtidens krav til moderne tekstilpleie. Høyeste kvalitetskrav såvel i utviklingen som i produksjonen garanterer for en lang levetid. Et meget lavt strømforbruk og korte tørketider sikrer at tørketrommelen er meget økonomisk i drift.

- Uavhengig av vår og vind får du mykt tøy med den ønskede tørrhetsgrad.
- Av sikkerhetsgrunner er tørketrommelen utstyrt med en sperre som hindrer den starter når døren lukkes.

Vennligst les nøye gjennom bruksanvisningen, slik at du kan dra nytte av alle mulighetene og fordelene ved din nye tørketrommel.

Lykke til med en mer økonomisk og skånsom tørking av tøy!

Sikkerhetsregler og advarsler

1. Før De tar maskinen i bruk les nøyaktig igjennom den vedlagte bruksanvisningen. Slik får De viktige informasjon om innkopling på nettet, maskinens bruk og sikkerhet.
Produsenten overtar ingen garanti hvis reglene i bruksanvisningen ikke blir fulgt.
Vedlagte bruksanvisning skal, evt. for senere eiere, oppbevares omhyggelig.
2. Emballasjen leveres i henhold til miljøvernreglene.
Emballasjen er ikke leketøy for barn.
3. Start ikke en maskin med skader (f.eks. transportskader). Hvis De ikke er sikker spør kundeservicen eller forhandler.
4. Benytt maskinen bare i husholdningen og for den oppgitte anvendelse.
5. Ikke la barn leke med maskinen.
Hold husdyr borte fra maskinen.
6. Ikke stig opp på maskinen. Ikke benytt maskinen som stigbrett eller som understell.
Len eller sett Dem ikke på den åpnete døren.
7. Betjen ikke maskinen med fuktige hender.
8. Grip ikke inn i trommelen så lenge den dreier seg.
9. Tørk i maskinen bare tekstilartikler som er vasket i vann.
Bruk ikke løsningsmiddel (**eksplosjonsfare**):
Tekstilartikler som inneholder skummigummi eller som er forurenset med hårspray, neglelakkfjerner eller tilsvarende midler må ikke tørkes i maskinen (**brannfare**).
10. Etter programslutt må alltid maskinen koples ut.
11. Maskiner som ikke kan nyttes lenger gjøres ubrukelige. Trekk ut støpselet, skjær av nettlingen.
Tilintetgjør dørlåsen.
Lever maskinen på et egnet deponi.

Oppstilling av tørketrommelen

Tørketrommelen skal stilles opp og tilkoples i henhold til oppstillingsanvisningen. Ved tørkeprosessen må det sørges for en god utlufting av rommet (åpne vindu eller dør). Før førstegangs bruk anbefales det å tørke av trommelen med en fuktig klut.

Tips for riktig tørking

- Før tørkingen må så mye vann som mulig fjernes fra tøyet ved sentrifugering i vaskemaskinen eller i en sentrifuge. Jo høyere sentrifugerings-hastighet desto kortere er tørketiden, og jo lavere er strømforbruket.
- Finvask, som f.eks. skjorter og bluser av syntetisk stoff eller liknende tekstiler, bør først sentrifugeres med sentrifugeringsprogrammet for finvask.
- For å oppnå en jevn tork på tøyet bør man sortere tøyet etter stofftype, og etter ønsket tørrhetsgrad.
- For å utnytte den maksimale tøymengden kan stryketørt tørkes sammen med tøy som skal være skaptørt. Still inn på skaptørt. Etter ca. $\frac{2}{3}$ av tiden tas tøyet som skal være stryketørt ut og resten tørkes videre den gjenværende tiden.
- Glidelåser, hekter og maljer bør lukkes. Løse belter, forklebånd osv. bindes sammen.
- Strykefritt tøy bør helst tas ut av maskinen i litt fuktig tilstand og ettertørkes i luften. Bli rørtøyet for tørt, kan det krølle.

- Plaggene bør helst ikke strykes rett etter tørkingen. Det er fordelaktig å legge sammen eller å rulle sammen disse, for at eventuell ujevn tørking kan utlignes.

Vennligst vær oppmerksom på tørkesymbolene på tekstilene:

Symbolene betyr:

- = Kan tørkes med normal temperatur
- = Kan tørkes med redusert temperatur
- = Kan ikke tørkes i tørketrommel

Følgende tekstiler må ikke tørkes i trommel:

- Ullplagg eller tøy med ull - **Filtrering!**
- Ømfintlige tekstiler (silke, syntetiske gardiner) - **Krølling!**
- Tøy som er dryppende vått - **Energiløsning!**

Tøy legges inn

Døren åpnes.

Før maskinen fylles med klesvasken pass på at det ikke befinner seg fremmedlegemer eller eventuelt inne-sperrete dyr i trommelen.

Fjern doseringsbeholdere for vaskemiddel som eventuelt skulle befinne seg i klesvasken.

Hvis mulig legges den maksimale tøymengden av den aktuelle tøytype løst og ledig inn i tørketrommelen.

Den maksimale tøymengden må ikke overskrides.

Iyllingsmengden er basert på tørt tøy:

Kok/kulørtvask 3,5 kg	maks. 4,0 kg
ved enhetlig tekstiltyper	
Finvask	maks. 1,5 kg
eller 5 skjorter	
Akrylfiber	maks. 1,0 kg

Døren lukkes

Døren trykkes inn til den går i lås. **Pass på at ingen klesplagg klemmes imellom.** Dersom døren ikke er riktig lukket vil en **sikkerhetsbryter** forhindre at tørketrommelen starter.

Skåneknapp *(hvis forhånden)*

S **Skåneknapp** (fig. ②, 8) må trykkes inn ved tørking av temperaturømfindtlige tekstiler, som f.eks. acrylfiber. Med dette blir lufttemperaturen i maskintørkeren redusert.

For strøm-besparing (ca. 10%) kan alle tekstiler som egner seg for maskintørk, tørkes med lav temperatur.

Velg tørketid / Slå på apparatet

Fig. ②

Bestem nødvendig tørketid ut fra programoversikten (9) på apparatet og still den inn med **tidsvelgeren** (13). Drei bare tidsvelgeren i retning med urviseren (mot høyre), inntil den ønskede tid befinner seg ved siden av innstillingsmarkeringen (11) (maks. tørketid 140 minutter). Ved dreining av tidsvelgeren bort fra **O**-stillingen slås apparatet på, driftskontrolllampen lyser. Trykk in **startknappen** (7), tørkingen begynner.

Henviising:

Enhver tørketid kan innstilles kortere eller lengre, alt etter mengden av vasketøy og fuktighetsgrad. Still inn kortere tider for mindre vasketøy og lengre tider for fuktigere vasketøy. Velg ikke for langre tørketider, for å unngå at vasketøyet blir for tørt. Dette kan føre til at vasketøyet krymper eller knitrer. Dessuten bruker De unødig energi.

Etterfylling av tøy

Døren kan åpnes til enhver tid.
Programforløpet blir avbrutt.
Startknappen spretter tilbake når døren åpnes.

Programtabell

Bomull- og Lintøy



(Undertøy, barnetøy, handklær, duker og sengetøy)

Tøymengde

Ønsket tørkingsgrad

Innstilling av tidsvelger i minutter

A

B

1,5 kg



Stryketørt

35 - 40

25 - 30

1,5 kg



Skaptørt

40 - 50

30 - 35

3,5 - 4 kg



Stryketørt

70 - 80

65 - 75

3,5 - 4 kg



Skaptørt

80 - 90

65 - 75

Letteste tekstiler, strykefrie syntetiske stoffer



(Finvask, ytterklær, duker og sengetøy)

Tøymengde

Ønsket tørkingsgrad

Innstilling av tidsvelger i minutter

A

B

0,5 kg



Skaptørt

20 - 25

15 - 20

1 kg

eller 5 skjorter



Skaptørt

25 - 30

20 - 25

1,5 kg



Skaptørt

30 - 35

25 - 30

A = for tøy som har blitt sentrifugert med 800-1000 omdr./min.

B = for tøy som har blitt sentrifugert med 2800 omdr./min.

*

* Ved færre omdr. på sentrifugen må lengre tørketider stilles inn.

Programforløp

Posisjonsanviser (12) dreier seg videre under tørkingen og viser hvor langt programmet er kjørt, I de siste 5 minutter av programforløpet – markert ved streker på posisjonsanviser – blir vasketøyet avkjølt.

Programslutt

Tørketiden er utløpt når tidsvelgeren igjen har nådd **O**-stillingen (Av) og driftskontrolllampen slukker. Apparatet er nå slått av.

Rengjøring av lofilteret

Fig. ③

Lo som dannes når tøyet er i bruk løsner ved tørkingen og fanges opp i lofilteret. For at luften skal kunne passere uhindret gjennom lofilteret må dette rengjøres etter hver tørking. Filteret er på innsiden av døren på tørketrommeln. Ved rengjøring

trekkes lofilteret opp etter håndtaket. Loen danner et filtliknende lag på filteret, som lett kan fjernes. Etter rengjøringen settes filteret inn igjen. Pass på at det settes riktig på plass.

Vedlikehold

Fig. ④, ⑤

For samtlige reparasjons- og vedlikeholdsarbeider trekk ut støpselet eller skru ut sikringen.

Rengjøring av gitter for luftutløp

- Gitteret for luftutløp tas ut (se fig. ④).
- Gitteret og delene bak gitteret rengjøres (evt, benyttes en støvsuger).
- Settes gitter for luftutløp inn igjen (fig. ⑤, ⑥). Pass på at det settes riktig på plass!

Rengjøring av maskinen

For vask av maskinen innvendig og betjeningsdeler brukes kun såpevann eller vanlig vaskemiddel uten løsningsmiddel. Bruk ikke skuremiddel.

Bruk ikke løsningsmiddel! Disse midlene kan ødelegge maskindeler, utvikle giftige damper og er eksplosjonsfarlige!

Av sikkerhetsgrunner må maskinen ikke spyles med vann.

Råd ved eventuelle feil

Denne tørketrommelen er konstruert etter gjeldende sikkerhetsbestemmelser for elektriske apparater.

Reparasjoner, forandringer eller inngrep på elektriske maskiner skal bare gjennomføres av autoriserte fagfolk. Ved feilaktig utførte reparasjoner kan det oppstå fare for brukeren.

Hva kan det komme av hvis . . .

. . . driftskontrollampen ikke lyser når tidsvelgeren stilles inn?

Støpselet er ikke inne i eller bare løst stukket inn i kontakten.

Sikringen på denne kursen er utløst.

Døren ikke lukket på riktig måte.

. . . tøyet ikke blir tørt ved maksimal innstilling av tørketiden?

Trommelen er overfylt.

Tøyet har ikke blitt tilstrekkelig sentrifugert.



Ikke tilstrekkelig ventilasjon i rommet.

Luftgjennomgang gjennom luftekanalen er hindret. For kontroll; Kunststoffplaten foran lofilteret i døren tas ut (utlufting gjennom det fremre luftgitteret) og automaten settes igang igjen.

. . . døren åpner seg mens tørking pågår samtidig som trommelen slår seg av?

Ved lukking av dør har noe av tøyet blitt klemt fast. Legg tøyet inn i trommelen.

Forbruksverdier

Koke- og kulørtvask	Sentrifugehastighet i o/min. (ca. verdier)	Tørketid i minutter (inkl. 10 min. nedkjølingstid) 4 – 5 kg	Strømforbruk i kWh 4 – 5 kg
	1400	55	2,2
	1200	60	2,4
	1000	70	2,7
	800	80	3,2
	1400	45	1,8
	1200	50	1,9
	1000	55	2,1
	800	65	2,4

De oppgitte forbruksverdiene er standardverdier, som ble oppnådd under normale forhold. En varians på 10% er mulig. Hvis rommet hvor avluftstørkeren plasseres har lav omgivelsestemperatur, fører det til lengre tørketider.

Service

Før De ringer serviceverkstedet, kontroller om De ikke kan reparere feilen selv. (Se kapitlet "Råd vid feil på torktummlaren")

Dersom De ikke kan reparere en feil selv, slå av maskinen, trekk ut støpselet og kontakt serviceverkstedet.

Nærmeste serviceverkstedet finner De i listen over serviceverksteder.

Hos serviceverkstedet angir De produktnummeret (E-Nr.) og produksjonsnummeret (FD) til apparatet. De finner disse angivelsene på typeskiltet på innsiden av døran og i et innrammet felt, maskinskiltet på maskinens bakside.



Produktnummer Produksjonsnummer

Ved å angi produktnummeret og produksjonsnummeret, unngår De ekstra til og fra kjøring, og De sparer ekstraomkostninger.

Obs:

Der som eventuelle feil kan tilbaketøres til mangelfull produktkunnskap (ikke lest bruksanvisning, etc.) kan De regne med at et eventuelt servicebesøk vil bli belastet Dem selv om det er i garantitiden.

Garanti

Garanti fra leverandør som beskrevet i NEL's leveringsbetingelser. Eventuelle garantier ut over dette kan bli gitt av forhandler. Detaljer over disse garantibetingelsene får De alltid oppgitt ved henvendelse til elektrohandleren hvor De har kjøpt apparatet. Kjøper har ved siden av garantien/e rettigheter etter kjøpslovens bestemmelser.

Tekniske endringer forbeholdt.

Beskrivelse af tumbleren

fig. ①, ②

- | | |
|---|--|
| 1 Arbejdsplade | 7 Starttaste |
| 2 Betjeningspanel | 8 Skånetaste (ikke ved alle maskintyper) |
| 3 Låge | 9 Programoversigt |
| 4 Fnugfilter | 10 Driftsindikationslampe |
| 5 Gitter til afgangsluft
(åbnes for rengøring) | 11 Indstillingsmarkering |
| 6 Højdeindstillelige fødder | 12 Indikation programvarighed |
| | 13 Automatik-vælger med on/off-kontakt |

Kortfattet instruktion

Tørring:

- døren åbnes
- vasketøjet lægges i
- lågen lukkes
- der vælges tørretid
- tryk starttasten ind

Efter tørring:

- lågen åbnes
- fnugfilteret rengøres
- vasketøjet tages ud
- der slukkes for tumbleren

Spare-tørring

De sparer energi, tid og penge, hvis

De overholder følgende:

- vasketøjet skal centrifugeres ved det højest mulige omdrejningstal før tørring. Der kan tørres indtil 5 kg tøj. Se programtabellen side 91 og forbrugsværdierne side 92.
- også finvask bør centrifugeres.
- fyld altid den maksimale vasketøjsmængde i.

- sørg for en lav temperatur i rummet.
- fnugfilteret skal renses efter hvert tørreforløb.
- eventuelt afgangsluftgitter (se opstillingsinstruktionen) skal renses med mellemrum.
- udnyt skånetastens sparemuligheder (hvis eksistens).

Indhold

	side
Oplysninger om sikkerhed og advarsler	87
Opstilling	87
Tips til rigtig tørring	88
Vasketøjet lægges i	88
Lågen lukkes	89
Skånetaste	89
Tørretiderne vælges/Apparated tændes	89
Senere påfyldning af vasketøj	89
Program mets forløb	90
Programslut	90
Rengøring af trævlesl	90
Vedligeholdelse/pleje	90
Programtabel	91
Driftsforstyrrelser	92
Forbrugsværdier	92
Kundeservice	93

Deres nye tørretumbler

Deres nye tørretumblers konstruktion opfylder alle aktuelle og fremtidige krav til moderne vasketøjspleje.

De højeste kvalitetskrav både ved konstruktionen og ved fremstillingen garanterer en lang levetid for Deres tørretumbler. Et yderst sparsomt energiforbrug og korte tørretider garanterer Dem den bedste økonomi ved brugen af Deres tørretumbler.

- De får uafhængigt af vejret dejligt blødt vasketøj og en hvilken som helst ønsket tørhedsgrad.

Af sikkerhedsmæssige grunde er Deres apparat forsynet med en sikkerhedskontakt, som forhindrer at maskinen går igang igen, når døren bliver lukket.

Læs venligst brugsanvisningen opmærksomt igennem, så at De kan udnytte alle Deres nye tørretumblers muligheder og fordele.

God fornøjelse med sparsom og skånende vasketøjspleje.

Oplysninger om sikkerhed og advarsler

1. Inden maskinen tages i brug, skal vedlagte brugsanvisninger læses omhyggeligt igennem. De indeholder vigtige oplysninger om maskinens tilslutning, anvendelse og sikkerhed. Producenten hæfter ikke, hvis oplysningerne i brugsanvisningerne ikke overholdes. Vedlagte brugsanvisninger skal opbevares omhyggeligt.
2. Pakkemateriale fjernes. Pakkemateriale er ikke legetøj for børn.
3. En beskadiget maskine (f.eks. transport-skade) må ikke tilsluttes. I tvivlstilfælde er en henvendelse til servicemontør eller forhandler nødvendig.
4. Maskinen må kun benyttes til husholdningsbrug, og kun til de angivne formål.
5. Børn må ikke lege med maskinen. Husdyr skal holdes væk fra maskinen.
6. Stå ikke på maskinen. Maskinen må ikke anvendes som trinbræt eller som underlag til at træde på. Læn Dem ikke op ad og sid ikke på den åbne dør.
7. Maskinen må ikke betjenes med fugtige hænder.
8. Den drejende tromle må ikke berøres.
9. I maskinen må kun tørres tøj, der er vasket i vand. Brug ikke opløsningsmidler. **(Eksplodingsfare!)** Tøj, der indeholder skumgummi, eller som har været i berøring med hårlak, neglelakfjerner eller lignende midler, må ikke tørres i tørretumbleren **(brandfare!)**.
10. Ved programstop slukkes der for maskinen.
11. Maskiner, der er slidt op, skal destrueres. Stikket trækkes ud, tilslutningskablet skilles. Dørlåsen ødelægges. Maskinen stilles til storskrald.

Opstilling

Tumbleren skal opstilles og tilsluttes i henhold til vedlagte opstillingsinstruktion. Under tørring bør De sørge for en god rumudluftning (åbn dør eller vindue).

Før tumblere tages i brug første gang, skal tromlen tørres af med en fugtig klud.

Tips til tigdig tørring

- fugtigheden skal være fjernet mest muligt fra vasketøjet ved centrifugering i vaskemaskinen eller en vaskecentrifuge. Jo højere omdrejningstal og jo længere centrifugeringstid, desto lavere er strømforbruget i tørretumbleren og desto kortere tørretiden.
- finvask skal centrifugeres i vaskemaskinen ved specialcentrifugeringsprogram eller i en vaskecentrifuge eller centrifugeres kort i ca. 30 sekunder ved et normalt centrifugeringsprogram vaskemaskinen.
- for at opnå ensartet tørreresultat, skal vasketøjet sorteres efter stofart og ønsket tørhedsgrad.
- for at udnytte den maksimale påfyldningsmængde, kan strygevasketøj tørres sammen med vasketøj, som skal være skabstørt. Til dette formål indstilles på tiderne "skabstørt". Efter ca. ¾ af tiden tages strygetøjet ud og resten tørrer til ende.
- lynlåse, hæfter og maller skal lukkes. Løse bæltter, forklædebånd og lignende bindes sammen.
- finvask skal helst tages ud af tumblere i let fugtig tilstand og skal så eftertørre i luften. Ved for stærk tørring i tumblere er der risiko for, at tøjet krøller.
- vasketøj, der skal stryges, behøver ikke stryges straks efter tørring. Det er en fordel, at lægge eller rulle det sammen et stykke tid, så at den sidste rest fugtighed fordeles jævnt i vasketøjet.

Symbolemerne i tøjet betyder:

Symbolemerne i tøjet betyder:

☐ = Tørring med normal temperatur

☐ = Tørring med lav temperatur

☒ = Må ikke tørres i tumbler

Følgende tekstiler må ikke lægges i tumblere:

- uld eller tekstiler delvis af uld: **fare for filtning**
- sart vasketøj (silke, syntetiske gardiner): **fare for krølning**
- dryppende vasketøj: **energispild**

Vasketøjet lægges i

Lågen åbnes.

Inden vasketøjet fyldes i maskinen, er det vigtigt at kontrollere, at der ikke er nogle fremmedlegemer eller eventuelt indespærrede dyr i tromlen.

En eventuel vaskedoseringsbeholder ("vaskebold") fjernes fra vasketøjet inden tørring.

Der skal helst påfyldes den maksimale vasketøjsmængde, alt efter vasketøjsart. Vasketøjet skal lægges løst i tumblere. Vasketøjsmængden må ikke overskrides.

Påfyldningsmængde-tørt tøj:

Kogevask og kulørtvask 4,5 kg, max. 5,0 kg ved ensartet vasketøj

Finvask max. 2,0 kg eller 8 skjorter

Acryl max. 1,5 kg

Lågen lukkes

Tryk lågen i, indtil låsen snapper hørbart i. **Sørg for, at der ikke sidder vasketøj i klemme.** Hvis døren ikke er lukket rigtigt, forhindrer en sikkerhedskontakt, at tumbleren går igang.

Skånetaste (hvis eksistens)

S **Skånetasten** (fig. ②, 8) skal trykkes ved tørring af temperaturfølsomme tekstiler. Derved nedsættes lufttemperaturen i tørretumbleren.

For at spare energi (ca. 10%) kan man også tørre alle andre tekstiler, som er egnede for tumbler med lavere temperatur.

Tørretiderne vælges/Apparatet tændes

fig. ②

Den krævede tørretid fremgår af programoversigten (9) på apparatet samt på programtabellen og indstilles med **tidsindstillingsvælgeren** (13). Drej tidsindstillingsvælgeren med uret (til højre), indtil den ønskede tid er udfør indstillingsmarkeringen (11) (maks. tørretid 140 minutter). Ved at dreje tidsindstillingsvælgeren tra **O**-positionen tændes der for apparatet, kontrollampen lyser. Tryk på **starttasten** (7). Tørringen begynder.

Vejledning:

Tørretiden kan indstilles, så den er kort eller lang afhængigt af, hvor meget vasketøj der lægges i maskinen og hvor fugtigt det er. Hvis man har lidt vasketøj, vælger man en kortere tid end ved fugtigere mængder. Tørretiden indstilles så kort som mulig for at undgå, at vasketøjet tørrer for meget, så det krymper eller krøller. Desuden er forbruget af energi større end nødvendigt.

Senere påfyldning af vasketøj

Lågen kan åbnes til enhver tid. Programmet afbrydes så. Efter at døren er lukket trykkes der igen på starttasten.

Programmet forløb

Programvalsen (12), som viser programmets varighed, drejer hele tiden under tørringen, så man kan se, hvor langt programmet er fremskredet.

De sidste 5 minutter – markeret med streger på programvalsen – afkøles vasketøjet.

Programslut

Tørretiden er forbi, når tidsindstillingsvælgeren er nået til **O**-positionen igen ("Slukket"), og kontrollampen er slukket. Apparatet er så afbrudt.

Rengøring af fnugfilteret

fig. ③

Trævler og fnug, som løsner sig under tørring af vasketøj, samler sig i tumblerens fnugfilter. For at luften kan strømme uhindret ud, skal filteret renses hver gang, tumbleren har været i brug. Den befinder sig på indersiden af tumblerlågen.

Til rengøring trækkes filteret ved grebet opad og ud. Vasketøjstrævlerne og fnuggen danner et filtet lag på siden, som let lader sig fjerne. Efter rengøringen sættes fnugfilteret i igen. Sørg for at det sidder rigtigt.

Vedligeholdelse/pleje

fig. ④, ⑤

Ved al vedligeholdelse skal stikket trækkes ud eller den elektriske sikring tages ud.

Rengøring af afgangsluftgitter

- Afgangsluftgitteret tages af (fig. ④).
- Afgangsluftgitteret og fladen bagved gitteret rengøres, der kan eventuelt benyttes en støvsuger.
- Sættes afgangsluftgitter i igen (fig. ⑤, ⑥). Sørg for at det sidder rigtigt!

Rengøring af vaskemaskinen

Vaskemaskinen kan rengøres med almindelige vandholdige opløsningsmiddel-fri og ikke skurende husholdningsrengøringsmidler. Der må ikke kradses eller skrubes med skarpe genstande!

Der må ikke anvendes opløsningsmidler! Disse udvikler giftige dampe, og der er eksplosionsfare.

Af sikkerhedshensyn må maskinen ikke spules.

Programtabell

Bomuld og linned



(Undertøj, frotté,
sengetøj og duge)

Tøjmængde

Tørringsgrad

Urets indstilling

A

B

2 kg



strygetørt

35 – 40

25 – 30

2 kg



skabstørt

40 – 50

30 – 35

3,5 – 4 kg



strygetørt

70 – 80

65 – 75

3,5 – 4 kg



skabstørt

80 – 90

65 – 75

Skjorter og lign.

Syntetisk materiale

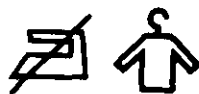

(Finvask, duge og sengetøj)

Tøjmængde

Tørringsgrad

Urets indstilling

A

B

0,5 kg



skabstørt

20 – 25

15 – 20

1 kg

eller 5 skjorter



skabstørt

25 – 30

20 – 25

1,5 kg



skabstørt

30 – 35

25 – 30

A = til vasketøj, der er blevet centrifugeret i en **fuldautomatisk vaskemaskine med 800... 1000 omdrejninger i minuttet.**

B = til vasketøj, der er blevet centrifugeret i en **centrifuge med 2800 omdrejninger i minuttet.**

} *

* Hvis centrifugen har færre omdrejninger i minuttet må man indstille en længere tørretid.

Driftsforstyrrelser

Denne tumbler overholder de krævede sikkerhedsbestemmelser for elektriske apparater. Reparation eller ændringer af elektriske apparater må kun foretages af en fagmand. Der kan opstå skader for brugeren ved ukvalificerede reparationer.

Hvad kan der være i vejen, når ...

... driftsindikationslampen ikke lyser når tørretidernevælgeren indstilles?

stikket er ikke sat i eller sidder løst i sikkerhedskontaktstikdåsen. Sikringsautomatikken i lejligheden er udløst (HFI-rela).

... vasketøjet ikke bliver tørt på trods af den bedst mulige indstilling?

Tromlen er overfyldt.

Vasketøjet er ikke centrifugeret nok.

Rummet er ikke ventileret tilstrækkeligt



(vindue eller dør åbnes).

Trævlesien i lågen eller afgangsluft gitteret er forstoppet (sien og køleren rengøres som beskrevet).

... springer døren op når der tændes fot tumbleren?

Der kann sidde et stykke tøj i klemme, sørg for at lægge tøjet helt ind i tromlen.

Forbrugsværdier

Køge- og kulørtvask	Centrifugeomdrejningstal i U/min (ca. værdier)	Torretid i minutter (inkl. 10 min afkølingstid)	Energiforbrug i kWh
		4 – 5 kg	4 – 5 kg
Skapstørt 	1400	55	2,2
	1200	60	2,4
	1000	70	2,7
	800	80	3,2
Strygetørt 	1400	45	1,8
	1200	50	1,9
	1000	55	2,1
	800	65	2,4

De anførte værdier er vejledende værdier, som blev målt under normbetingelser, afvigelser på indtil 10% er mulige.

Lave omgivelsestemperaturer på returluftaffugterens opstillingssted medfører længere tørretider.

Kundeservice

Brugsanvisningen gælder for flere modeller. Der kan derfor være beskrevet udstyr, som Deres model ikke er udstyret med.

Hvis produktet svigter

Det er ikke altid nødvendigt at tilkalde en servicemontør.

Inden De sender bud efter vor kundeservice, bedes De kontrollere, om De selv kan afhjælpe fejlen. (Se afsnittet "Driftsforstyrrelser")

Hvis De ikke selv kan afhjælpe en fejl, slukkes vaskemaskinen, stikket trækkes ud, vandhanen lukkes, og der sendes bud efter vor kundeservice.

Vær opmærksom på, at garantien ikke gælder ved besøg for at afhjælpe betjeningsfejl/driftstop m.m., som De selv kan afhjælpe, og at der i sådanne tilfælde opkræves normalt honorar!

Garantibestemmelserne er ikke vedlagt, men fremsendes ved henvendelse til kundeservice.

I øvrigt henvises til købelovens bestemmelser.

Vigtigt!

Hvis De sender bud efter vor kundeservice bør De altid angive produktionsnummer og fabriksnummer. De finder disse informationer på typeskiltet på indersiden af døren og i det tykt indrammede felt på maskinskiltet på bagsiden af maskinen. Er De i tvivl om, hvor numrene er placeret, kan De kontakte kundeservice.

Driftsforstyrrelser

rettes af den

lokale SIEMENS-fabriksreparatør, der tilkaldes gennem Bosch/Siemens kundeservice på telefon 44 68 68 68 eller telefax 44 68 26 01.

Vore ansatte reparatører har efter en langvarig fabriksuddannelse et indgående kendskab til Deres SIEMENS-produkt og medbringer et bredt sortiment af originale SIEMENS-reservedele, så en reparation kan udføres omgående på stedet hos Dem.

Der ydes 1 års reklamationsfrist på arbejde udført af **SIEMENS-fabriksreparatør.**

Her kan De notere numrene på Deres maskine:

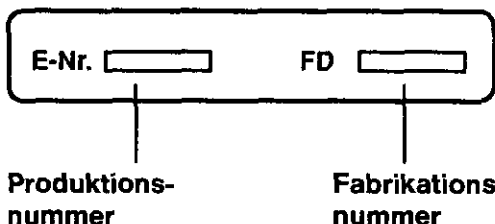

Der tages forbehold for tekniske ændringer.

Descrição da máquina

fig. ①, ②

- | | |
|---|--|
| 1 Superfície de trabalho. | 9 Resumo dos programas. |
| 2 Painel de controle | 10 Lâmpada piloto. |
| 3 Porta | 11 Marca de referência. |
| 4 Filtro de fibras | 12 Indicador da duração do programa. |
| 5 Rede amovível de saída do ar. | 13 Selector de duração, com interruptor de Ligado/Desligado. |
| 6 Pés ajustáveis | |
| 7 Tecla de comutação "Start". | |
| 8 Tecla de cuidados especiais (nem em todas as máquinas). | |

Breves instruções

Secar:

- Abrir a porta
- Colocar a roupa na máquina
- Fechar a porta
- Seleccionar a duração da secagem
- Carregar na tecla "Start".

Depois de secar:

- Abrir a porta
- Limpar o filtro de fibras
- Retirar a roupa
- Desligar a máquina

Secagem económica

Poupará energia, tempo e dinheiro, se tiver em atenção as seguintes indicações:

- Antes de secar a roupa, deve centrifugá-la com a intensidade máxima. Pode secar até 5,0 kg. de roupa. Veja, para tal, a tabela de programas da página 99 e os valores de consumo indicados na página 103.
- Centrifugar também roupa delicada.
- Colocar a quantidade máxima de roupa.
- Cuidar para que o local, aonde a máquina se encontra, seja bem arejado.
- Limpar o filtro de fibras depois de cada secagem.
- No caso da existência de uma saída de ar (ver indicações de instalação), limpá-la de tempos a tempos.
- Utilizar as possibilidades de poupança da tecla de Cuidados Especiais (caso exista).

Conteúdo

páginas

Indicações de segurança e precauções	96
Instalação da máquina	96
Conselhos para secar correctamente	97
Colocação da roupa	97
Fechar a porta	98
Tecla de cuidados especiais	98
Seleccção do tempo de secagem/Ligar a máquina	98
Acrescentar roupa	98
Lista de programas	99
Evolução do programa	100
Fim do programa/Desligar a máquina	100
Limpeza do filtro de fibras	100
Manutenção/limpeza	100
Indicações em caso de avaria	101
Valores de consumo	101
Serviço para clientes	103

A sua nova secadora

A concepção da sua nova máquina de secar, satisfaz todas as actuais e futuras exigências de um moderno tratamento da roupa.

A garantia de uma qualidade superior quer no desenvolvimento como nos acabamentos, garantem à sua máquina de secar uma longa duração.

A economia no dispêndio de energia e um curto tempo de secagem, garantem-lhe uma superior rentabilidade no funcionamento da sua máquina de secar.

- Com a sua máquina de secar, independente de quaisquer variações climáticas, obterá uma roupa fofo e macia, bem como qualquer grau de secagem desejado.

Por razões de segurança a sua máquina está equipada com um sistema de bloqueio do interruptor que evita o arranque imediato no momento em que a porta é fechada.

Leia, por favor, as instruções de utilização cuidadosamente, afim de poder tirar partido de todas as possibilidades e vantagens da sua máquina de secar.

Muitas felicidades com a sua nova secadora que cuida da sua roupa com economia.

Indicações de seguracça e precauções

1. Antes de pôr o aparelho em funcionamento, leia, por favor, cuidadosamente os manuais.
Estes contêm informações importantes para a conexão, utilização e segurança do aparelho.
O fabricante não aceita qualquer responsabilidade, quando as instruções dos manuais não forem respeitadas.
2. Deve dispor cuidadosamente do material de embalagem.
O material de embalagem não deve ser utilizado por crianças como brinquedo.
3. Não fazer qualquer ligação da máquina, no caso desta apresentar algum defeito (p.ex. transporte descuidado).
Em caso de dúvida contactar o fabricante ou o fornecedor onde comprou o aparelho.
4. Utilizar a máquina apenas para uso doméstico e para o fim a que é destinada.
5. Não deixar que crianças brinquem com o aparelho.
Afastar da máquina animais domésticos.
6. Não subir para cima da máquina. Não usar o aparelho como estribo ou como base de suporte.
Não se encostar nem sentar na porta, quando aberta.
7. Não se servir da máquina com as mãos molhadas.
8. Não agarrar o tambor enquanto este ainda rodar.
9. Só secar na máquina tecidos que tenham sido lavados em água.
Não utilizar qualquer tipo de dissolventes ou tira-nódoas (**Perigo de explosão!**)
Tecidos que contenham borracha, laca de cabelo, acetona ou qualquer outro tipo semelhante de produto, não podem ser colocados no aparelho (**Risco de incêndio!**).
10. Depois do programa chegar ao fim, desligar o aparelho.
11. Inutilizar um aparelho que esteja fora de serviço. Retirar a tomada e cortar o fio eléctrico.
Destruir o fecho da porta.
Entregar o aparelho inutilizado ao lixo especial.

Instalação da máquina

A instalação da máquina tem que respeitar as indicações de instalação anexas. Durante a secagem, é fundamental atender a um cuidado arejamento do local (abrir janelas ou porta).

Antes da primeira utilização, aconselhamos a que limpe com um pano húmido, o tambor.

Conselhos para secar correctamente

- **Retirar a maior parte da água**, utilizando a centrifugação da máquina de lavar ou uma centrifugadora de roupa. Quanto mais intensa tiver sido a centrifugação, tanto mais curto será o tempo de secagem e menor o dispêndio de energia eléctrica.
- Roupa delicada, roupa exterior em fibra acrílica ou qualquer outro tipo semelhante de tecidos, deve ser centrifugada no programa especial da máquina de lavar; na centrifugadora ou no programa normal da máquina de lavar, apenas durante 30 segundos.
- Afim de obter uma secagem regular, separar a roupa segundo o tipo de tecidos e o grau de secagem desejado.
- Afim de utilizar a capacidade máxima da máquina, pode secar conjuntamente roupa para engomar com roupa que não necessita ferro. Para tal escolher um tempo para roupa que não necessita ferro. Passados cerca de 2/3 do tempo, retirar a roupa de engomar e deixar o resto secar até ao fim.
- Fechar fechos eclair, colchetes ou molas. Atar cintos e qualquer outro tipo de atilhos.
- No caso de roupa delicada, retirá-la da máquina ainda ligeiramente húmida e deixá-la acabar de secar ao ar. No caso de secagem exagerada, corre o risco de a roupa ficar enge-lhada.
- No caso de peças de roupa que necessitem ferro, não é necessário engomar imediatamente. Existe vantagem em deixar a roupa junta ou enrolá-la, de modo a que o resto de humidade se reparta igualmente por todas as peças.

Respeite com atenção os símbolos de secagem que existem nos tecidos.

Os símbolos significam:

- = Secar com temperatura normal
- = Secar com uma temperatura baixa
- = Não secar em máquina.

Não colocar os seguintes tecidos na secadora:

- Lã ou tecidos com percentagem de lã: **risco de feltrar!**
- Tecidos sensíveis (seda, cortinas sintéticas): **risco de engelhar definitivamente!**
- Roupa enxarcada: **desperdício de energia!**

Colocação da roupa

Abrir a porta.

Antes de colocar a roupa, cuidar em que não existam quaisquer corpos estranhos ou verificar, no caso da sua existência, se algum animal doméstico se encontra no tambor da máquina.

Cuidar a que algum doseador de detergente não se encontre no meio da roupa. Colocar, conforme os diferentes tipos de roupa, a quantidade máxima possível, no tambor, cuidando que esteja bem desenrodilhada.

Não ultrapassar a quantidade máxima de roupa indicada.

Quantidades, calculadas em roupa seca:

Roupa branca, variada	4,5 kg; max. 5,0 kg
para um tipo homogénio de roupa.	
Roupa delicada ou 8 camisas.	max. 2,0 kg
Tecidos acrílicos	max. 1,5 kg

Fechar a porta

Feche a porta empurrando-a, até o fecho engatar.

Tenha cuidado para que não fiquem peças de roupa entaladas na porta.

Quando a porta não estiver fechada (ou mal fechada), existe um interruptor de segurança que bloqueia o funcionamento da máquina.

Tecla de cuidados especiais (caso exista)

S A **tecla de cuidados especiais** (fig. ②, 8) deve ser utilizada quando da secagem de tecidos sensíveis à temperatura, p. exp. acrílicos. Deste modo é reduzida a temperatura do ar, na secadora.

Afim de poupar energia (ca. 10 %), podem ainda juntar-se todos os tecidos, que sequeem a baixas temperaturas.

Seleção do tempo de secagem/ligar a máquina fig. ②

Escolher o tempo de secagem necessário, no **resumo de programas** do aparelho ou olhando a lista de programas e colocar o **selector de duração** (13) na respectiva posição. O selector de duração só pode ser rodado no sentido dos ponteiros do relógio (para a direita); rode o selector até encontrar a marca do tempo desejado (11) (tempo máximo de secagem 140 minutos).

Quando da rotação do selector de duração da posição **O** em diante, a máquina passa a estar ligada e a lâmpada piloto acende-se.

Carregue na **tecla Ligar "Start"** (7).

A secagem começa.

Anotação:

Conforme as quantidades de roupa ou a humidade, pode aumentar ou encurtar o tempo de secagem. Quanto menos roupa menor quantidade de tempo, quanto mais molhada mais demorada deverá ser a secagem. Não escolher tempos de secagem longos demais, afim de evitar uma secagem exagerada da roupa. Deste modo arrisca-se a que a roupa encolha ou enrodilhe, além de que é um gasto de energia desnecessário.

Acrescentar roupa

A porta pode ser aberta em qualquer altura. O decurso do programa é deste modo interrompido. Depois de tornar a

fechar a portã, o programa volta a funcionar, a partir do momento em que tornar a carregar na tecla Ligar (start).

Lista de programas

Tecidos de algodão e linho



(roupa interior branca, turbos, algodões, roupa de mesa e de cama)

Quantidade de roupa

Grau de secagem

Colocação do selector de duração.

A

B

2 kg



Roupa para engomar

40 - 45

30 - 35

2 kg



Roupa que não precisa ferro.

45 - 55

35 - 45

4,5-5 kg



Roupa para engomar

80 - 90

65 - 75

4,5-5 kg



Roupa que não precisa ferro

90 - 100

65 - 75

Roupa delicada, roupa sintética



(roupa delicada, roupa como calças, camisas, etc, roupa de mesa e cama)

Quantidade de roupa

Grau de secagem

Colocação do selector de duração.

A

B

1 kg

ou 5 camisas



Roupa que não precisa ferro.

20 - 25

15 - 20

1,5 kg

ou 8 camisas



Roupa que não precisa ferro.

25 - 30

20 - 25

2 kg



Roupa que não precisa ferro.

30 - 35

25 - 30

A = para roupa centrifugada numa **máquina automática** entre 800 . . . 1000/rotações por minuto.

B = para roupa centrifugada numa **centrifugadora com 2800/rotações por minuto.**

* Quando de pequenas centrifugações, escolher tempos de secagem mais longos.

Evolução do programa

O indicador da duração do programa vai rodando sózinho durante a secagem, indicando a evolução do mesmo.

Nos últimos 5 minutos do decurso do

programa - identificável no indicador de duração do programa pelo risco - a roupa é arrefecida.

Fim do programa

O tempo de secagem chegou ao fim quando, o selector de duração, tiver voltado de novo à marca-**O** (Desligada)

e a lâmpada piloto se tiver apagado. A máquina está então desligada.

Limpeza do filtro de fibras

fig. ③

Com a secagem da roupa soltam-se dos tecidos pequenos fios de fibras que se vão juntando no filtro de fibras da máquina. Afim de que o ar possa circular livremente através do filtro, este tem que ser limpo após cada secagem. O filtro encontra-se na parte interior da porta da máquina. Para limpar o filtro, retirá-lo puxando-o para cima.

As fibras de roupa acumulam-se numa camada fina fácil de retirar; depois de limpo voltar a colocá-lo no lugar. Cuidar que fique bem colocado.

Manutenção/limpeza

fig. ④ - ⑥

Quando de reparações, ou limpeza, retirar a ficha da parede ou desligar o interruptor central da electricidade.

Limpeza da rede de saída do ar.

- Retirar a rede da saída de ar (fig. ④)
- Limpar a rede e a zona da máquina atrás da rede e, se possível usar o aspirador.
- Colocar de novo a rede e verificar se ficou bem colocada! (fig. ⑤, ⑥)

Limpeza da máquina

A máquina e os elementos de comando devem ser limpos com água e sabão ou produtos de limpeza domésticos, líquidos, sem solventes e abrasivos.

Nunca utilizar solventes! Estes produtos podem danificar partes da máquina, desenvolver vapores tóxicos e explodir!

Nunca lavar a máquina a jacto de água.

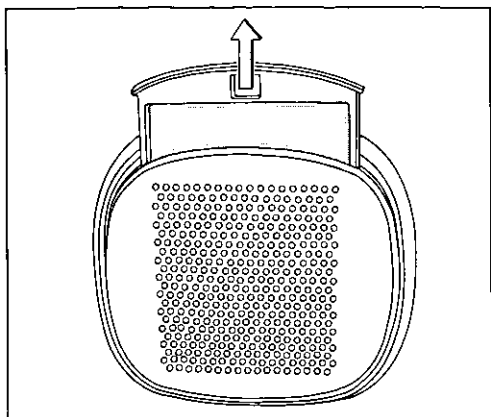

③

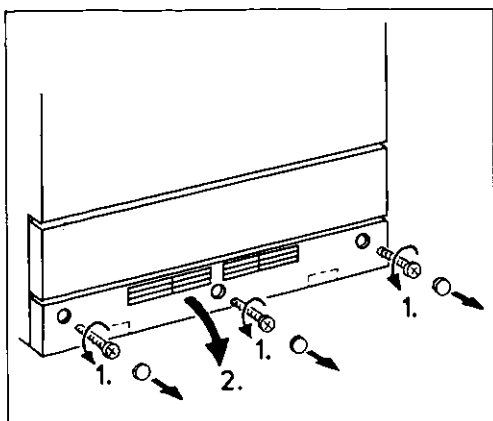

④

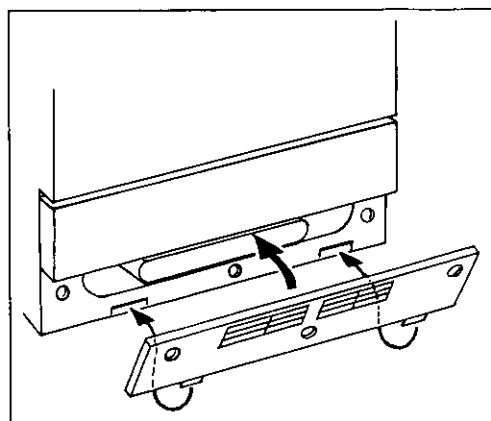

⑤

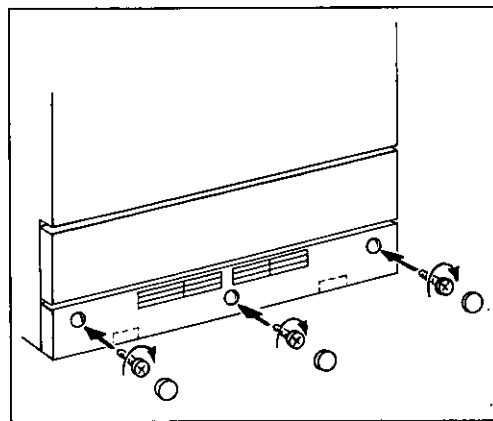

⑥

Serviço de clientes

Antes de chamar os serviços técnicos, verifique se consegue eliminar o problema (ver "Indicações em caso de avaria").

Se não conseguir eliminar uma avaria deve desligar a máquina, tirar a ficha de rede, fechar a torneira e chamar os serviços técnicos.

Especifique a referência do produto e o número de fabrico. Estas indicações encontram-se na parte interior da porta e na etiqueta na na parte de trás da máquina.

Aponte aqui o número do seu aparelho:

O diagrama mostra uma etiqueta retangular com uma borda arredondada. À esquerda, o texto "E-Nr." precede um retângulo branco para a entrada de dados. À direita, o texto "FD" precede outro retângulo branco para a entrada de dados. Linhas verticais descendentes conectam o centro de cada retângulo de entrada a um rótulo de texto abaixo.

**Número
do produto**

**Número
de fabrico**

Com a indicação destas referências ajuda a evitar deslocações desnecessárias dos nossos técnicos, poupando os custos daí resultantes.

Nota:

Em casos de consultorio, mesmo durante o prazo de garantia, o cliente suporta os custos de uma eventual intervenção do técnico.

Salvo alterações técnicas.

Indicações em caso de avaria

Este aparelho respeita as respectivas normas de segurança exigidas a aparelhos eléctricos. Reparações, alterações ou qualquer intervenção semelhante, só devem ser executadas por pessoal especializado. Reparações impróprias podem resultar em danos para o utilizador.

O que é que quer dizer quando ...

... a lâmpada piloto não acende?

A tomada ou não está ligada ou está mal ligada.

O interruptor central do apartamento desligou-se.

... durante a secagem a porta destrava-se e a máquina desliga-se?

Ao fechar a porta ficou alguma peça de roupa entalada. Voltar a pôr a peça de roupa no tambor.

... a roupa não secou mesmo depois de usar o programa mais forte?

O tambor estava carregado demais.



A roupa não ficou bem centrifugada.

Arejamento insuficiente do local (porta ou janela fechadas).

O filtro de fibras, da porta, entupido devido a fibras (limpar o filtro).

Circulação do ar, no tubo de evacuação do ar, impossibilitada. Para ter a certeza: retirar a rede do tubo de ar e tornar a ligar a máquina.

Valores de consumo

Roupa branca e variada.	N.de rotações por minuto (valor aprox.)	Tempo de secagem em minutos (incl. 10 min. arrefec.)	Consumo de Energia em kWh
		4 - 5 kg	4 - 5 kg
Roupa que não precisa ferro. 	1400	55	2,2
	1200	60	2,4
	1000	70	2,7
	800	80	3,2
Roupa para engomar. 	1400	45	1,8
	1200	50	1,9
	1000	55	2,1
	800	65	2,4

Os valores de consumo indicados são valores de referência que se registam em condições normais de uso. São possíveis variações até 10 %.

Temperaturas ambientais baixas no local de instalação da sua secadora com evacuação do ar húmido, poderá prolongar o tempo de secagem.



U516560

C025